











# The Quiet One<sup>®</sup> Blending Station

## SYMBOLS

	Warning		Caution
	NEVER touch moving parts. Keep hands and utensils out of container		Operate with lid and lid plug in place
	Electrical Shock Hazard		Read and understand owner's manual
	High temperature when blending hot liquids		Do not immerse
	DO NOT insert items into the container while the blender is in use		On/Off
	Unplug while not in use, before cleaning, changing accessories or approaching parts that move while the blender is in use		

### Dimensions:

- 18.0 in. / 45,7 cm high with lid closed
- 24.5 in. / 62,2 cm high with lid open
- Depth: 10.7 in. / 27,2 cm with handle
- Width: 8.5 in. / 21,6 cm

## RECYCLING INFORMATION

This product has been supplied from an environmentally aware manufacturer.

This product may contain substances that could be harmful to the environment if disposed of in places (landfills) that are not appropriate according to legislation.

The 'crossed-out wheelie bin' symbol is placed on this product to encourage you to recycle wherever possible.

Please be environmentally responsible and recycle this product through your recycling facility at the end of its life.

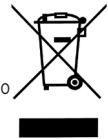

Region	Installation	VM#	Rating
US/Canada	TQO On-Counter	VM0145	120V, 50-60 Hz, 15 Amps
Europe/China	TQO On-Counter	VM0149	220-240V, 50-60 Hz, 1300-1550 Watts
Taiwan	TQO On-Counter	VM0145B	110V, 50-60 Hz, 1450 Watts

To see the complete line of Vitamix products, visit [vitamix.com](http://vitamix.com).

### Vita-Mix<sup>®</sup> Corporation Commercial Division

8615 Usher Road, Cleveland, Ohio 44138 U.S.A.  
 Tel (US & Canada): 1.800.437.4654  
 Tel (International): 1.440.782.2450  
 Tech Service: 1.800.886.5235  
 Email: [commercial@vitamix.com](mailto:commercial@vitamix.com)  
[commercialts@vitamix.com](mailto:commercialts@vitamix.com)

**⚠ WARNING**



**To Avoid Injury.**

Read and understand the instruction manual before using this machine. Basic safety precautions should be followed, including the following.



**⚠ WARNING**



**Electrical Shock Hazard.**

ONLY use an earthed outlet.

**DO NOT** remove the ground.

**DO NOT** use an adaptor.

**DO NOT** use an extension cable.

**Failure to follow instructions can cause death or electric shock.**

**READ ALL INSTRUCTIONS, SAFEGUARDS AND WARNINGS BEFORE OPERATING THE BLENDER.**

1. Read all instructions.
2. To protect against risk of electrical shock, do not put motor base in water or other liquid.
3. Appliances can be used by persons with reduced physical, sensory or mental capabilities or lack of experience and knowledge if they have been given supervision or instruction concerning use of the appliance in a safe way and if they understand the hazards involved.
4. This appliance shall not be used by children. Keep this appliance and its cord out of reach of children. Children shall not play with this appliance.
5. Unplug the power cord from the wall outlet when the Vitamix® machine is not in use, before disassembling, when putting on or taking off parts, and before cleaning, other than washing the container.
6. Never come in contact with moving parts, especially the blades.
7. If the supply cord is damaged, it must be replaced by the manufacturer, its service agent or similarly qualified persons in order to avoid a hazard.
8. Do not operate any machine that malfunctions, has a damaged cord or plug, has been dropped or is damaged in any manner. If you purchased your equipment in the U.S.A., call **Vitamix Technical Support, 800-886-5235** for examination, repair, possible replacement, or electrical or mechanical adjustment. If you purchased outside of the U.S.A., please contact your local authorized Vitamix Distributor, or contact the Vitamix International Division at +1.440.782.2450 or email: [international@vitamix.com](mailto:international@vitamix.com) for a distributor near you.
9. Do not use attachments not recommended or sold by Vitamix. Doing so will void the warranty. **Alteration or modification of this product in any form is not recommended as such may result in bodily injury.**
10. **Do not use outdoors.**
11. Do not let the power cord touch hot surfaces or hang over edge of table or counter.
12. Be careful if hot liquid is poured into the blender as it can be ejected out of the appliance due to a sudden steaming.
13. Do not place the machine on or near a hot gas or electrical burner, in a heated oven, or allow machine to touch hot surfaces. External heat sources can damage the machine.
14. Keep hands and utensils out of container while motor is running to prevent the possibility of severe personal injury and/or damage to the Vitamix machine. A rubber spatula may be used, but only when the Vitamix machine is not running.

**15. WARNING: Blades are sharp. Handle carefully.**

- Never try to remove the blades while container is sitting on the motor base.
- Do not operate with loose, nicked or damaged blades – replace immediately.
- To reduce the risk of personal injury, never place blade assembly on motor base without the Vitamix container properly attached.
- Care shall be taken when handling the sharp cutting blades, emptying the bowl and during cleaning

**16.** The maximum capacity is equivalent to the ounces (liters) listed on the container, i.e., 48 oz. / 1.4 L, and is substantially less with thick mixtures.

**17. Always operate the Vitamix machine with the lid in place and securely attached.**

**18.** Display window area will scratch when contacted with a scouring pad or sharp object. Use a soft cloth to wipe the control panel area clean.

**19.** The machine cannot be cleaned with a water jet.

**20.** It is recommended that for a 120 V installation, you have at least one 20 amp outlet per machine, available within 6 ft. / 1.8 m of the Vitamix. 220 V and 100 V units require a dedicated line. **Consult an electrician for proper electrical needs.**

**21. CAUTION:** Turn power off or unplug the machine before touching movable parts. Shut off power switch at night or whenever machine will be left unattended.

**22.** This appliance is intended to be used in household and similar applications such as:

- staff kitchen areas in shops, offices and other working environments;
- farm houses;
- by clients in hotels, motels and other residential type environments;
- bed and breakfast type environments.

**Save These Safety Instructions**

- The Vitamix blender's U.S.A. power cord comes equipped with a three-prong (grounding) plug which mates with a standard three-prong wall outlet (Figure A). **This cord will vary for countries outside the USA.**
- Do not cut or remove the third (ground) prong from the plug or power cord.
- Consult your electrician if you are not sure if the wall outlet is grounded through the building wiring.



**WARNING!**

Do not leave blender unattended when in use.

Turn power off or unplug the machine before touching movable parts. Shut off power switch at night or whenever machine will be left unattended.

If you detect a change in the sound of the machine or if a hard or foreign object comes into contact with the blades, do not serve the drink. Inspect your blade assembly for loose, nicked or missing parts. If parts are loose, missing, or nicked, replace with new blade assembly.

When processing hot liquids:

- Do NOT expose the container to temperatures over 210°F (99°C).
- Do NOT expose the container to hot liquids or ingredients over 210°F (99°C).

Use caution. Escaping steam or splashes may scald. Never start on the highest speed when blending hot ingredients.

Three-prong adapters are not to be used in Canada.

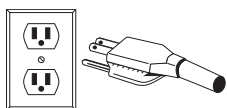

FIGURE A

**IMPORTANT NOTES!**

THE INSTRUCTIONS APPEARING IN THIS USE AND CARE MANUAL CANNOT COVER EVERY POSSIBLE CONDITION AND SITUATION THAT MAY OCCUR. COMMON SENSE AND CAUTION MUST BE PRACTICED WHEN OPERATING AND MAINTAINING ANY APPLIANCE.

**LIMITED WARRANTY**

In order to maximize the life and keep your Vitamix® product in good working order, it is important that you follow a few simple maintenance tips:

1. Periodically inspect the drive socket for visible wear and tear, cracks, or brakes to the socket. If damage is found, replace the drive socket with the extra drive socket enclosed with your blender. To purchase additional replacement drive sockets contact Vitamix at 1-800-437-4654 (1-800-4DRINK4) for a dealer near you. For customers outside the U.S.A., contact your authorized Vitamix Distributor, or call the Vitamix International Division at +1.440.782.2450 or email [international@vitamix.com](mailto:international@vitamix.com) for a distributor near you.
2. Manually rotate the blade bearing assembly to make sure it turns without hesitation or doesn't spin too freely. If the blade hesitates or spins too freely, contact Vitamix at 1-800-437-4654 (1-800-4DRINK4) for warranty information or a dealer near you. For customers outside the U.S.A., contact your authorized Vitamix Distributor, or call the Vitamix International Division at +1.440.782.2450 or email [international@vitamix.com](mailto:international@vitamix.com) for a distributor near you.
3. Never run the machine without the centering pad properly placed on the base. Vita-Mix® Corporation (hereinafter "Vita-Mix") warrants to the original end-user (proof of purchase required) purchased in the U.S.A., that this commercial Vita-Mix blender (hereinafter the "Equipment") is free from defects in material and workmanship for the warranty periods applicable to the Equipment as described herein and subject to the conditions set forth below.

**Motor Base**

Vita-Mix warrants to the original end-user that:

- If the motor base fails within thirty (30) days from the date of purchase, Vita-Mix will replace the motor base without charge.
- If the motor base fails after thirty (30) days but within one year from the date of purchase, due to a defect in materials or workmanship, Vita-Mix will assume the cost of all parts and labor necessary to repair the motor base.
- If the motor base fails after one year but within three (3) years from the date of purchase due to a defect in materials or workmanship, Vita-Mix will assume the cost of the parts deemed necessary to repair the base.

**Container, Lid, Blade Assembly, Drive Socket and Sound Enclosure**

(if included)

The container, lid, blade assembly, drive socket and where included a Vita-Mix manufactured sound enclosure, are warranted against defects in material and workmanship for one year from the date of purchase.

**Conditions**

- The warranties contained herein run only to the original end-user and are not transferable. To make a warranty claim, proof of purchase is required.
- This warranty is the sole remedy of the purchaser and sets forth the only obligations of Vita-Mix and does not cover normal wear-and-tear, abuse, misuse, negligent use, alteration of the base or container (or the sound enclosure), or exposure to extreme conditions and is only valid if the Equipment is used in accordance with the accompanying instruction booklet (which may also be accessed at [www.vitamix.com/foodservice](http://www.vitamix.com/foodservice)).
- If applicable, improper installation or ventilation in the case of the in-counter model of the Equipment, or placing the Equipment in a sound enclosure not manufactured by Vita-Mix will void this warranty.
- This warranty is void in the event that repairs to the Equipment are performed by someone other than Vita-Mix or an authorized Vita-Mix Service Center. Vita-Mix will not be responsible for the cost of any unauthorized repairs.
- The sole obligation of Vita-Mix under this warranty is to repair or replace the warranted part or parts as determined exclusively by Vita-Mix.

**In no event, whether based on contract, indemnity, warranty, tort (including negligence), strict liability or otherwise, shall Vita-Mix be liable for any special, indirect, incidental or consequential damages whatsoever including, without limitation, loss of profit or revenue. The above limited warranty is your exclusive remedy, and you and Vita-Mix hereby expressly disclaim all other warranties or conditions, express or implied, statutory or otherwise, including any implied warranty of merchantability and any implied warranty of fitness for a particular purpose, and, without limiting the generality of the foregoing, you and Vita-Mix hereby expressly exclude, to the extent permitted by law, the application of any sale of goods legislation and the United Nations Convention on Contracts for the International Sale of Goods, as may be applicable.**

Some jurisdictions do not allow a limitation on implied warranties or on special, incidental or consequential damages.

No employee of Vita-Mix or any other person is authorized to make any warranty in addition to or amendment of the warranties made herein. For warranty details for machines purchased outside the U.S.A., contact your authorized Vita-Mix distributor, or call the Vita-Mix International Division at +1.440.782.2450 or email [international@vitamix.com](mailto:international@vitamix.com) for a distributor near you.

In the event your Vita-Mix blender needs service or repair covered by the terms of this warranty, please call the Vita-Mix Corporation for warranty assistance. For machines purchased in the U.S.A., call Vita-Mix Technical Support: 800-886-5235. If purchased outside the continental U.S.A., contact your authorized Vita-Mix Distributor, or telephone the Vita-Mix International Division at +1.440.782.2450 or email [international@vitamix.com](mailto:international@vitamix.com) for a distributor near you.

Customer is responsible for in-bound freight costs for warranty service.

**How to Obtain Warranty Coverage and Repair**

Who to Contact For Warranty Service and Repair. In the event your Vitamix blender needs service or repair covered by the terms of this warranty, please call the Vita-Mix Corporation, an authorized service center or a local distributor for warranty assistance.

- For Equipment purchased and located in the US and Canada, call Vitamix Commercial Customer Service at: 800-437-4654.
- For Equipment purchased outside the continental U.S.A.: Contact your authorized Vitamix Distributor or the Vitamix International Division at +1 (440) 782.2450 or email [international@vitamix.com](mailto:international@vitamix.com) for a distributor near you.

You will be asked to provide proof of purchase for the Equipment. If the remote technical support team cannot fix the Equipment remotely, the Equipment will need to be serviced. The team will help you either locate an authorized service center or arrange for the Equipment to be shipped back to Vitamix.

**How to Ship the Equipment to Vitamix for Service**

- A. Obtain a Return Authorization Number Before Shipment. Do not return or send in Equipment without the approval from Vitamix. Under no circumstances will Vitamix be responsible for the cost of any unauthorized repairs. All Equipment returns must have the Return Authorization Number ("RA") clearly marked on the outside of the box. Any Equipment that is sent to Vitamix without prior authorization or approval will be returned to the shipper's address "as is" without repair.
- B. Properly Package The Returned Item. Any item sent to Vitamix must be sent in original or sufficient packaging.

## Instructions for using the Pre-Set Program Buttons

The following is the basic settings of the six Pre-Set buttons for The Quiet One®. These programs, numbered 1 through 6, are blending cycles designed for the most commonly made drinks. Depending on the viscosity of the drink you are creating, selecting one of the Pre-Set programs will run the machine for a full cycle. The machine will stop by itself when the cycle is complete. A cycle varies in speed and length. Your machine's Pre-Set options may differ due to program revisions or due to the difference of recipes, your results may also vary.

**BUTTON 1: General Purpose / Smoothie** – blends smoothies and thin drinks consisting of juice and ice to a creamy consistency. (:18)

**BUTTON 2: Double Smoothie** – blends similar drinks to that of button 1 but at larger volumes. (:18)

**BUTTON 3: Frozen Coffee and Juices** – blends light coffee drinks to a creamy consistency. (:18)

**BUTTON 4: Ice Cream Drinks** – blends drinks containing hard ice cream to a thick shake consistency. (:28)

**BUTTON 5: Double and hard-to-blend ice cream drinks.** (:20)

**BUTTON 6: Thick Hard-to-blend Smoothie** – blends thick frozen fruit & hard ingredients for a thick but consistent smoothie. (:28)

## Blending Tips

1. Place liquids and soft foods in the container first, solid items and ice last. Although not necessary for processing, you may want to cut or break food into smaller pieces for more precise measuring of ingredients. Thawed or partially thawed fruit is recommended.
2. As a general rule, compared to other blenders, you do not need as much ice to make an equally frozen drink in The Quiet One®. If your recipe freezes up, try reducing the amount of ice.
3. Set the container on the motor base by aligning it over the centering pad anchored to the base. **(Motor must be completely stopped before positioning container.)** Containers are not to be used for hard, dry materials. Avoid running your machine with the container empty.
4. Always use a lid that is securely attached when blending.
5. Plug the machine into the nearest outlet (if unplugged). Press the On/Off switch to on. Select desired programmed setting by pressing any of the Pre-Set buttons 1 through 6. The machine will immediately begin to cycle through the selected program and turn off when the program is complete. **(NOTE: Each button has a different pre-selected combination of speed and length for blending.)**
6. Once one of the six Pre-Set program buttons is pushed, the machine will start and stop automatically. By pressing another Pre-Set button, the machine will stop the blending cycle.
7. When the cycle is complete, the blender stops. **Wait until blades come to a complete stop before removing the lid and/or container from the motor base.**
8. Remove the container, pour, garnish and serve the drink.
9. Press the On/Off power switch to off when not in use.

## Maintenance Tips

- **Never bang the container against a surface to loosen the ingredients.** Remove the container from the base and use a rubber spatula to remove thick mixtures from the bottom of your container.
- **Never shake or rattle a container while in use.**
- **Never remove the container before the machine has come to a complete stop.**
- **Never start the motor before the container is in place.**

## IMPORTANT NOTES!

- Check your blades daily for loose, nicked or missing parts. If you find something is loose, nicked or missing, replace the blade assembly before use. Do not tighten hex-headed screw (on top of blade assembly). If loose, replace blade assembly immediately.
- The instructions appearing in this Use and Care Manual cannot cover every possible condition and situation that may occur. Common sense and caution must be practiced when operating and maintaining any appliance.
- When the thermal protector shuts the motor off, review your processing techniques and your instructions. Your recipes may be too thick or have too much material in them. Consider adding more liquid and consult Vitamix® Customer Service or your local Vitamix Distributor for further assistance.

## CONTROL PANEL

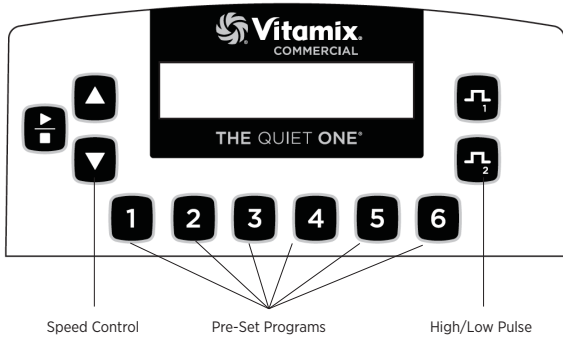

**On/Off Power Switch:** Located on the back of the motor base, the On/Off switch controls the power to the machine. While plugged in, switch to on to ready the machine for blending. Shut off the power switch at night or whenever the machine will be left unattended.

**Start/Stop Button:** Pressing Start (▶)/Stop (■) once starts and runs the machine and turns the blade. Press Start/Stop button again to stop the machine and the blade.

**Speed Buttons:** Press the ▲ button to gradually increase the speed of the blade in increments of 1%, up to 100%. Press the ▼ button to gradually decrease the speed of the blade in increments of 1%, down to 7%. Speed is used to set the blending speed of the Pulse buttons and the Start/Stop button.

**Pre-Set Program Buttons:** These buttons, numbered 1 through 6, are pre-programmed blending cycles designed for the most commonly made drinks. Depending on the viscosity of the drink you are creating, pressing one of the six Pre-Set program buttons will run the machine for a full cycle. The machine will stop by itself when the cycle is complete. A cycle varies in speed and length. Each button can be reprogrammed to any recipe through custom programming or by reprogramming to any of the 34 available recipes. Due to difference of recipes, your results may vary.

**Display Window:** This area, depending on which button is pressed, displays a variety of operation messages. A “Ready” message appears when there is power to the machine.

## IMPORTANT NOTES!

**Start/Stop Button:** Pressing one of the Pre-Set program buttons, while the motor is running, will stop the machine.

**Speed Button:** These settings will reset if the power is shut off.

**Pulse Buttons:** The pulse provides a quick increase or decrease in speed of the blade when blending or refreshing a drink. Press to increase the motor to speeds that range from 51%-100%. Press to decrease the motor speed down to a range of 50%-7%. The Pulse button will override the running program as long as it is Pressed. Once released, the original program continues its cycle.

- The Pulse High () and Low () speed is set by using the Speed buttons. To set, while pressing and holding a Pulse button, press the Speed ▲ or ▼ button until the desired motor speed is reached. The pulse speed will remain at this setting until changed again with the Speed buttons.

**Owner Controls:** The control panel is accessible by activating the Power Switch located on the back of the motor base while pressing button 2.

- Once the unit powers up, the display will cycle through three screens. The first indicates the current program version. The second indicates which program is running on the machine. The third will indicate the motor temperature (NORM, WARM, HOT), and the total hours of operation, including production and testing. This time can not be cleared. Once this screen is reached, button 2 can be released.
- Press button 2 within 12 seconds to scroll through the menu settings.
- The first press will reveal the timer. Total operation is recorded in hours, minutes and seconds; including production and testing. This time cannot be cleared.
- The second press will reveal the name of the program controlling the Pre-Set buttons. If you are using the Advance® settings, this will read “VITA-MIX ADVANCE PROGRAM.”
- The third press will reveal an option to reset the Pre-Set buttons to the original factory settings.

VITA-MIX CORP VERSION #201
-------------------------------

VITA-MIX ADVANCE PROGRAM #201
----------------------------------

TEMP	COUNT	TOTAL
NORM	25	100

TIMER	HR:	MIN:	SS
	0:	10:	33

1 TO OVERWRITE CURRENT PROGRAM
-----------------------------------

## PROGRAMMING

The Quiet One® is pre-programmed with an Advance® program which is optimized for the Advance® container. The program can be customized by using the control panel, or a programming chip or programmer software kit available from Vitamix®. Call your distributor or customer service for more information.

### Programming Pre-Set Buttons

- Access the 34 stored programs by activating the power switch located on the back of the motor base while pressing the High Pulse button. The display will say “BUTTON SET UP”
- Press the Speed ▲ or ▼ buttons to scroll through the “Recipe” numbers until you reach the one you want.
- Press the Pre-Set button that you want to program for the recipe selected.

**For Example: If you wanted to program button 1 with recipe #17:**

- After accessing the stored programs as described in step 1, the display window will say “BUTTON SETUP.”
- Press the Speed ▲ button until the screen displays “Recipe 17.”
- Press the 1 button to apply Recipe 17.
- Either continue programming the other five buttons or press the High Pulse button to exit and continue blending.

BUTTON SET UP RECIPE 1
---------------------------

BUTTON SET UP RECIPE 17
----------------------------

BUTTON SET UP RECIPE 17----->1
-----------------------------------

READY
-------

## Programming your Machine with a Custom Chip

1. Turn on the machine.
2. Remove the container and rotate the machine to the rear so that you can see the programming port.
3. With the rear of the machine facing towards you, insert the custom programmed chip (with the words, "THIS SIDE FACING TO THE FRONT OF THE MACHINE" toward the left) into the port located on the right hand side of the machine opposite the On/Off switch. Push gently until chip engages into the port. The display window will read "NEW MODULE."
4. Within 10 seconds, the six Pre-Set buttons will be re-programmed and the display window will read "Saved" then "Ready."
5. Remove the programming chip, return it to the original package and store in a safe, easily accessible spot.
6. Press one of the six Pre-Set buttons to reveal, in the display window, the name of the program/drink.

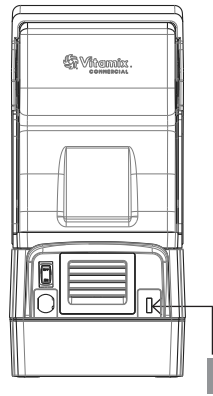

Custom Programmed Chip

## Resetting the Pre-Set Buttons to the original factory settings

1. Access the Owner Controls by activating the power switch located on the back of the motor base while pressing button 2.
2. Once the unit powers up, it will cycle through three screens then stop on the motor status screen. Press button 2 again, within 12 seconds, to scroll through the menu settings.
3. Scroll using button 2. The screen will display "1 TO OVERWRITE CURRENT PROGRAM". Press button 1 to reset to the original factory settings.

## IMPORTANT NOTES!

**Programming Chip:** If the above programming steps are taken and the custom programming does not appear with the first blend cycle, turn the chip 180° (side-to-side) and try again.

## Recipe Options

Arranged by recipe number (#) and drink type:

#	DRINK TYPE	DESCRIPTION	RUN TIME
1	General Purpose/ Smoothie	Ramps up to 60% for 18 seconds	:18
2	Double Smoothie	Ramps up to MED (45%) for 6 seconds, then (58%) for 8 seconds, then HIGH (85%) for 4 seconds	:18
3	Frozen Coffee & Juices	Ramps up to LOW (25%) for 4 seconds then to MED (60%) for 14 seconds	:18
4	Ice Cream Drinks	Ramps up to MED (55%) for 5 seconds, then LOW (25%) for 7 seconds, then (12%) for 16 seconds	:28
5	Double & Hard to Blend Ice Cream Drinks	Ramps up to MED (51%) for 10 seconds, then ramps up to HIGH (85%) for 10 seconds	:20
6	Thick Hard-To-Blend	Ramps up to LOW (15%) for 7 seconds, then gradually ramps up to HIGH (82%) for 21 seconds	:28
7	Medium Smoothie	Gradually ramps up to HIGH (100%)	:20
8	Hard to Blend Smoothie	Gradually ramps up to HIGH (100%)	:25
9	Thick Smoothie	Ramps up to MED (50%) for 15 seconds, then ramps up to HIGH (100%) for 20 seconds	:35

#	DRINK TYPE	DESCRIPTION	RUN TIME
10	Mix, Light Juice	Runs on LOW (10%)	:04
11	Heavy Smoothie	Runs at MED-HIGH (75%), ramps up, back down, then up to HIGH (100%)	:40
12	Hard to Blend Smoothie	Runs on LOW (7%) for 25 seconds, quickly ramps up to HIGH (100%), then decreases to LOW (7%), and quickly back to HIGH (100%)	:40
13	Regular Iced Coffee	Quickly ramps up to HIGH (100%)	:09
14	Double Iced Coffee	Quickly ramps up to HIGH (100%)	:13
15	Thick Coffee	Ramps up to MED (55%), gradually decreases to LOW (7%), then quickly up to HIGH (100%)	:30
16	Multiple Coffees	Ramps up to LOW (25%), gradually ramps up to MED (50%), then up to HIGH (100%)	:25
17	Multiple Coffees 2	Ramps up to LOW (25%), gradually ramps up to MED (50%), then up to HIGH (100%)	:30
18	Small Coffee	Gradually ramps up to MED-HIGH (75%)	:14
19	1-2 Drink Cocktail	Ramps up to HIGH (90%)	:13
20	3-4 Drink Cocktail	Ramps up to MED (45%), then ramps up to HIGH (100%)	:25
21	Kids Cup	Starts at MED (55%), then decreases to LOW (7%), then to HIGH (100%)	:30
22	Bar Shake	Gradually steps up to HIGH (100%)	:25
23	Bar Special	Ramps up to MED (58%), decreases to LOW (22%), then gradually steps up to HIGH (100%)	:35
24	Utility Blend	Ramps up to MED (40%), then gradually increases to MED-HIGH (75%)	:25
25	1 Shake	Ramps up to MED (50%), decreases to LOW (25%), then gradually decreases to LOW (15%)	:20
26	2 Shake	Ramps up to MED (50%), decreases to LOW (25%), then gradually decreases to LOW (17%)	:30
27	3 Shake	Ramps to HIGH (100%), decreases to LOW (25%), then decreases to LOW (15%)	:20
28	Ice Cream Drink	Ramps up to MED-LOW (35%), then ramps to MED-HIGH (75%)	:15
29	Small Shake	Ramps up to MED (58%), then decreases to LOW (25%)	:10
30	Hard to Blend Shake	Ramps up to MED-HIGH (80%), decreases to MED (51%), then gradually increases to HIGH (100%)	:25
31	General Program 1	Ramps up to HIGH (100%)	:25
32	General Program 2	Slowly ramps up to HIGH (100%)	:45
33	General Program 3	Quickly ramps up to MED (40%), decreases to LOW (15%), then up to HIGH (90%)	:24
34	General Program 4	Quickly ramps up to MED (45%), then gradually increases to MED-HIGH (75%)	:35

### Cover Door

1. Lift the handle to open the cover. Gently spread the sides of the door over the round hinges and remove.
2. To reinstall the cover door, gently spread the sides of the door and place the door hinge cutouts over the round hinges.

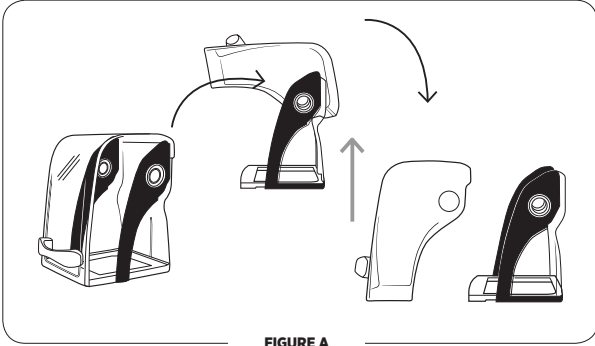

FIGURE A

### IMPORTANT NOTES!

#### Containers:

- The Quiet One® machines are optimized for use with the Vitamix® 48 oz. / 1,4 L Advance® container (3 sided container). The 64 oz. / 2,0 L standard container will not fit in the compact cover used on the The Quiet One®. Contact Vitamix customer service at 800-886-5235 or contact your distributor for more information.
- Outside the United States and Canada, your machine may come with a different container configuration.

### Twist Lock Compact Cover Removal

**Note:** The twist lock cover is designed to be removed without the use of tools. DO NOT force the cover to rotate with tools or other objects. To avoid damaging the cover, apply pressure to the cover frame, not the clear plastic material. To remove the cover, pressure will be applied at two points to disengage the cover from locking tabs on the motor plate.

#### To remove the twist lock sound enclosure:

1. Remove the compact cover door to prevent it from closing unexpectedly. Lift the handle to open the cover. Gently spread the sides of the door over the round hinges and remove.
2. Lift up on the front of the centering pad and peel away from the motor base. Lift it up and over the drive socket to remove. (See Figure A).
3. Grasp the bottom frame of the cover with two hands as shown in (See Figure B).



FIGURE A



FIGURE B

4. With equal pressure and in one motion, use the index finger of your left hand to apply pressure at the back of the cover frame while at the same time apply pressure with your right thumb to unlock and twist the cover away from center in a counter-clockwise direction (See Figure C).
5. If necessary, continue applying pressure at these two points until the cover is free and can be separated from the motor base (See Figure D).
6. Once disengaged, lift the cover up and away from the blender base (See Figure D).

**Note:** See Figure E for an example of the motor base with the twist lock compact cover removed.



FIGURE C



FIGURE D



FIGURE E

### Twist Lock Compact Cover Installation

1. Put the twist lock compact cover on top of the blender base. Align the four locking tabs on the motor adapter plate with the openings on the compact cover. (See Figure A).
2. Twist the compact cover clockwise on the motor base to lock it in place. (See Figure B).



FIGURE A



FIGURE B



3. Align the rail guides on the centering pad with the slots between the compact cover and the motor adapter on the motor base (See Figure C).

4. Put the centering pad in place on the motor base in the proper alignment. (See Figure D).

**Note:** The centering pad **MUST** be used on the motor base during use to keep the twist lock compact cover in place. **DO NOT use the machine without the centering pad.**

5. From the back of the motor base working towards the front, apply pressure on the centering pad to push it into position on the motor base, making sure that the centering pad is completely seated under the drive socket. (See Figure E).



FIGURE C



FIGURE D



FIGURE E

6. To reinstall the cover door, gently spread the sides of the door and place the door hinge cutouts over the round hinges. (See Figures F and G).



FIGURE F



FIGURE G

## Twist Lock Compact Cover FAQ's

**Q:** My blender has a different type of sound cover. Can I use the new twist lock cover?

**A:** If your blender has the locking tab motor adapter design you can **use a twist lock cover.**

**Q:** I have a new blender with a twist lock cover, can I use my old magnetic style cover on this machine?

**A:** No, the older blenders had magnets in the blender base that held the cover in place. The new twist lock motor bases do not include magnets.

**Q:** My twist lock blender does not have an isolation gasket. Do I need one?

**A:** No, with the new twist lock cover the isolation gasket is not needed.

**Q:** I have a blender with a twist lock motor adapter plate, an isolation gasket and a magnetic style cover, can I switch to the new twist lock design?

**A:** Yes, you can use either type of cover on this design.

**Q:** I have several older units with magnetic sound covers. I purchased a new blender and it has the twist lock cover. I would like to switch all my blenders to the twist lock design.

**A:** Vitamix is currently not offering an upgrade package to convert your old motor base to twist lock design.

**Q:** My blender was repaired and it was returned it has a twist lock motor plate. Can I still use my magnetic cover and isolation gasket?

**A:** Yes, you can still use your magnetic style sound cover or you can upgrade to the new twist lock sound cover and eliminate the isolation gasket.

## Two-Piece Lid (Figure A)

48 oz. / 1,4 L Advance® Container

The two-piece lid is easy to clean and easy to put on, take off and seal.

- To remove a fully latched lid, lift the two tabs and pull upward and off.
- Twist the center lid plug to fasten or remove.
- To secure lid plug, rotate it so one tab locks between the notches on top of rubber lid.

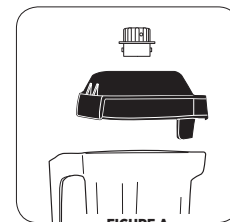

FIGURE A

## One-Piece Lid (Figure B)

48 oz. / 1,4 L Advance® Container

The one-piece lid is easy to clean and easy to put on, take off and seal.

- There is no lid plug for this lid.
- Ingredients can be added through port on top.

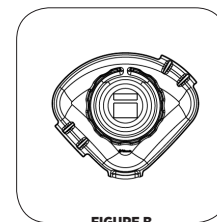

FIGURE B

## Blade Assembly

**Blade Agitator Assembly:** The blade assembly includes a precision-hardened stainless steel blade with enclosed double sealed steel ball bearings for maximum durability. The rugged blade assembly literally explodes molecules of food and ice in the container, helping every batch to homogenize more effectively. The blades do not need to be removed for normal cleaning.

**Drive Spline:** Inserts into drive socket on the motor base to turn the blade. **Note:** Removing and replacing your container while the drive socket is still rotating will strip the drive spline "teeth." **(This part is NOT removable.)**

**Retainer Nut:** Must be tight.

**IMPORTANT NOTES!**

**Cleaning Products:** Do not use abrasive cleaning agents or concentrated bleach when cleaning. Do not use any of the following cleaning products: automatic dishwashing detergents, oven cleaners, steel wool or other abrasive pads.

**Cover:** Do not wash cover door, handle or back cover in dishwasher. It is recommended that the handle not be disassembled during cleaning. However, if you choose to disassemble the handle from the cover, make sure to not over-tighten it when reattaching it to the cover. Doing so will cause damage.

**Container:** Do not let mixtures, liquids or food products dry in the container. Rinse after use. Dry product may lock around the blade and weaken/tear the bearings seal when restarted. Do not place containers in the freezer. Extremely low temperature combined with hot ingredients and/or the immediate rapid action of the blade may crack the container. Microwaving and automatic dishwashing are not recommended.

**Blade Assembly:** Do not soak the blade agitator assembly.

\* Be sure to unplug the blender and wring excess water out of cloth or sponge when cleaning around the controls or any electrical part.

\*\* Recommended sanitizing solution: 1.5 tsp. / 7,4 ml institutional or household bleach in 2 qt. / 1,9 L water.

**Motor Base/Control Panel:** **Unplug the power cord** and gently wash the outside surface with a damp soft cotton cloth moistened with a mild solution of warm water\* and nonabrasive detergent or nonabrasive liquid spray cleaner. Be careful to not scratch or scrub the display window on the control panel. **Never immerse motor base in water or other liquid.** Dry with a soft cotton cloth.

**Lid:** Wash in warm, soapy water. Rinse clean under running water and dry.

**Cover Door:** The cover can be removed and cleaned by placing under running water and washing with a soft cloth. Wipe dry and replace back on the base.

**Container Centering Pad:** Remove the centering pad. Wash the pad in warm, soapy water. Rinse clean under running water and dry. Reassemble before use. Replace the sound enclosure. The centering pad should be flat on the motor base.

**Container:** The Advance® container has been designed to be chemical resistant. However, for maximum container life, hand washing is recommended.

**To Clean:** Wash all container parts in warm soapy water. Rinse and drain. Do not soak the blade assembly.\*\*

**To Sanitize:** After all solid residue is removed, fill container  $\frac{3}{4}$  full with a sanitizing solution mix.\*\*\* Return container to motor base and firmly position the two-piece lid. Run machine on a high speed for 30 seconds. Turn machine off and allow mixture to stand in the container for an additional 1  $\frac{1}{2}$  minutes. Pour out contents. Return container to motor base and run machine empty for an additional 5 seconds. Do not rinse after sanitizing. Allow container to air dry.











## TROUBLESHOOTING

<b>Problems:</b>	<b>Possible Actions:</b>
<ul style="list-style-type: none"> <li>• Loud noise from blender container blade area</li> <li>• Container blades do not spin</li> <li>• Increased vibration</li> <li>• Leaking from bottom of container</li> </ul>	<ul style="list-style-type: none"> <li><b>a.</b> Broken or worn drive socket. Replace (Item #891). Instructions are included with part.</li> <li><b>b.</b> Check blade assembly for loose, damaged or nicked components and replace.</li> <li><b>c.</b> Tighten retainer nut with the retainer nut wrench moving clockwise until it is tight.</li> </ul>
<ul style="list-style-type: none"> <li>• Loud grinding noise from the blender motor</li> </ul>	<p>Damaged motor bearings, your machine may need to be repaired.</p>
<ul style="list-style-type: none"> <li>• Machine will not run</li> <li>• Display window does not say "Ready"</li> </ul>	<ul style="list-style-type: none"> <li><b>a.</b> Double-check to make sure power cord is firmly in power outlet.</li> <li><b>b.</b> Check to make sure the On/Off power switch is in the on position.</li> <li><b>c.</b> Turn the On/Off power switch to off, then on, to reboot the electronics.</li> </ul>
<ul style="list-style-type: none"> <li>• Display window reads "SHUT DOWN SEE MANUAL"</li> </ul>	<p>Let the machine cool for an hour, restart.</p>
<ul style="list-style-type: none"> <li>• Display window reads "MOTOR LOCKED PROGRAM TERMINATED"</li> </ul>	<p>Let the machine cool for an hour, restart.</p>
<ul style="list-style-type: none"> <li>• Machine is running irregularly</li> <li>• "NO PROGRAM" is displayed when a button is pushed</li> <li>• Button pressed starts wrong program</li> <li>• Machine starts by itself</li> <li>• A specific program button is defective</li> <li>• Machine does not work when first tried</li> <li>• Machine works but no information displayed on screen</li> <li>• Program buttons run the blender on the same speed</li> </ul>	<ul style="list-style-type: none"> <li><b>a.</b> Turn the machine off and on again to reset the programming.</li> <li><b>b.</b> Try plugging the machine into a new outlet.</li> </ul>
<ul style="list-style-type: none"> <li>• Display window reads "CORRUPT DATA"</li> </ul>	<p>Call Vitamix technical support.</p>
<ul style="list-style-type: none"> <li>• Machine stops in the middle of its blend cycle and resets; display window reads "VITAMIX GENERAL PROGRAM" then "READY"</li> </ul>	<ul style="list-style-type: none"> <li><b>a.</b> Plug the machine into its own dedicated outlet.</li> </ul>



# The Quiet One<sup>®</sup> Blending Station

## SYMBOLS

	<b>WARNUNG</b>		<b>WARNHINWEIS</b>
	Berühren Sie NIEMALS sich bewegende Teile. Halten Sie Hände und Gegenstände vom Inneren des Behälters fern		Bedienen Sie das Gerät nur, wenn Deckel und Verschlusskappe fest verschlossen sind
	Stromschlagrisiko		Sie sollten die Bedienungsanleitung gelesen und verstanden haben
	Hohe Temperaturen beim Mixen heißer Flüssigkeiten		NICHT in Flüssigkeiten tauchen
	Führen Sie bei laufendem Mixer KEINE Gegenstände in den Behälter ein	<b>I/O</b>	Ein/Aus
	Trennen Sie das Gerät immer von der Stromversorgung, wenn das Gerät nicht verwendet wird, Sie es reinigen, Zubehörteile auswechseln oder während der Verwendung sich bewegende Teile anfassen müssen		

### Maße:

- Höhe: 45,7 cm bei geschlossenem Deckel
- 62,2 cm bei offenem Deckel
- Tiefe: 27,2 cm mit Griff
- Breite: 21,6 cm

### HINWEISE ZUR ENTSORGUNG:

Dieses Produkt wurde von einem umweltbewussten Hersteller geliefert.

Dieses Produkt kann Stoffe enthalten, die umweltschädlich sein können, wenn sie nicht entsprechend den gültigen gesetzlichen Vorschriften, sondern in Mülldeponien entsorgt werden.

Die Kennzeichnung durch eine durchgestrichene Mülltonne weist darauf hin, dass das gekennzeichnete Gerät nicht im normalen Hausmüll zu entsorgen ist, sondern getrennt gesammelt werden muss.

Dieses Produkt muss nach gesetzlichen Vorschriften am Ende seiner Nutzungsdauer bei einem Recycling- oder Wertstoffhof entsorgt werden.



Region	Installation	VM#	Rating
US/Canada	TQO On-Counter	VM0145	120V, 50-60 Hz, 15 Amps
Europe/China	TQO On-Counter	VM0149	220-240V, 50-60 Hz, 1300-1550 Watts
Taiwan	TQO On-Counter	VM0145B	110V, 50-60 Hz, 1450 Watts

### Vita-Mix<sup>®</sup> Corporation Commercial Division

8615 Usher Road, Cleveland, Ohio 44138 U.S.A.

Tel (USA & Kanada): +011.800.437.4654

Tel (International): +011.440.782.2450

Technischer Kundendienst: 1.800.886.5235

E-Mail: commercial@vitamix.com

commercialts@vitamix.com

Alle Produkte im Sortiment von Vitamix finden Sie auf [vitamix.com](http://vitamix.com).

**⚠️ WARNUNG****Verletzungsvorbeugung:**

Vor der Inbetriebnahme dieses Geräts sollten Sie die Gebrauchsanweisung lesen und verstehen. Unter anderen sind die im Folgenden aufgeführten allgemeinen Sicherheitsvorkehrungen zu beachten.

**⚠️ WARNUNG****Gefahr eines Stromschlags:**

NUR geerdete Steckdosen verwenden.

**NIEMALS** die Erdung entfernen.

**KEINEN** Adapter verwenden.

**KEIN** Verlängerungskabel verwenden.

**Bei Nichtbefolgung der Anweisungen besteht Stromschlag- oder Todesgefahr.**

**LESEN SIE VOR DER INBETRIEBNAHME DES MIXERS SÄMTLICHE ANWEISUNGEN, SICHERHEITS- UND WARNHINWEISE.**

1. Lesen Sie alle Hinweise.
2. Zur Vermeidung von Stromschlägen sollte der Motorfuß nicht in Wasser oder andere Flüssigkeiten getaucht werden.
3. Dieses Gerät ist nicht zur Bedienung durch Personen mit physischen, geistigen oder sensorischen Beeinträchtigungen bzw. ohne die entsprechende Erfahrung und Vorkenntnisse vorgesehen und darf von solchen Personen (einschließlich Kindern) nur unter der Voraussetzung bedient werden, dass sie von der für ihre Sicherheit verantwortlichen Person entsprechend beaufsichtigt bzw. eingewiesen werden.
4. Kinder sollten beaufsichtigt werden, um sicherzustellen, dass sie das Gerät nicht als Spielzeug benutzen.
5. Wenn das Vitamix®-Gerät nicht in Betrieb ist, sollte die Verbindung zum Stromnetz getrennt werden. Das gilt insbesondere vor einer Auseinandermontage, beim Aufsetzen oder Abnehmen von Teilen sowie vor der Reinigung, sofern nicht nur der Behälter gespült wird.
6. Vermeiden Sie jegliche Berührung der beweglichen Teile, insbesondere der Klingen.
7. Zur Vermeidung von Risiken müssen beschädigte Stromkabel vom Hersteller, einem von ihm beauftragten Dienstleister oder einer entsprechend qualifizierten Person ausgetauscht werden.
8. Geräte, die nicht ordnungsgemäß funktionieren, heruntergefallen oder anderweitig beschädigt sind bzw. deren Kabel oder Stecker beschädigt ist, dürfen nicht in Betrieb genommen werden. Kunden, die ihr Gerät in den USA gekauft haben, sollten den **Technischen Kundendienst von Vitamix unter 800-886-5235** kontaktieren, um eine Begutachtung, Reparatur, Ersetzung bzw. elektronische oder mechanische Korrektur des beschädigten Geräts zu vereinbaren. Kunden in anderen Ländern sollten sich an ihren offiziellen Vitamix-Vertriebs Händler wenden. Auskunft über Vertriebs Händler in Ihrer Nähe erhalten Sie von der internationalen Geschäftsstelle unter +1.440.782.2450 oder international@vitamix.com.
9. Verwenden Sie keine Aufsätze oder Zusatzgeräte, die nicht von Vitamix empfohlen oder vertrieben werden. Bei Zuwiderhandlung erlischt der Garantieanspruch. **Vom Umbau bzw. jeglicher Modifizierung dieses Produkts wird abgeraten, da dies zu Körperverletzungen führen kann.**
10. **Verwenden Sie das Gerät nicht im Freien.**
11. Lassen Sie das Stromkabel nicht mit heißen Flächen in Berührung kommen oder über die Kante eines Tisches oder einer Küchenzeile hängen.
12. Beim Eingießen von heißen Flüssigkeiten in den Mixer ist Vorsicht geboten, da sie durch plötzliche Wasserdampfbildung aus dem Gerät ausgestoßen werden können.
13. Stellen Sie das Gerät nicht auf oder in die Nähe von Herdplatten oder in einen heißen Backofen und verhindern Sie, dass das Gerät mit heißen Flächen in Berührung kommt. Externe Wärmequellen können das Gerät beschädigen.
14. Halten Sie Hände und Küchenutensilien bei laufendem Motor vom Behälter fern, um schwere Verletzungen oder Schäden an dem Mixer zu verhindern. Rückstände können mit einem Gummispatel entfernt werden, solange der Mixer nicht in Betrieb ist.
15. **WARNHINWEIS: Beim Umgang mit den scharfen Klingen ist äußerste Vorsicht geboten.**
  - Versuchen Sie niemals, die Klingen zu entfernen, wenn der Behälter mit dem Motorfuß verbunden ist.
  - Lockere, gekerbte oder anderweitig beschädigte Klingen müssen vor der Inbetriebnahme ausgetauscht werden.

- Um das Risiko von Körperverletzungen zu mindern, dürfen Sie die Klingebasis niemals auf den Motorfuß aufsetzen, wenn sie nicht mit dem Vitamix-Behälter verbunden ist.
  - Gehen Sie beim Umgang mit den scharfen Klingen, beim Entleeren und Reinigen des Behälters sehr vorsichtig vor.
16. Das maximale Fassungsvermögen entspricht dem auf dem Behälter angegebenen Volumen, z. B. 1,4 l. Bei zähflüssigen Mischungen verringert sich das Fassungsvermögen erheblich.
  17. **Achten Sie vor der Inbetriebnahme stets darauf, dass der Deckel des Vitamix-Geräts fest und sicher aufgesetzt ist.**
  18. Um Kratzer zu vermeiden, sollte das Anzeigefenster nicht mit Scheuerschwämmen oder Gegenständen mit scharfen Spitzen oder Kanten in Berührung kommen. Verwenden Sie ein weiches Tuch zum Abwischen des Bedienfelds.
  19. Das Gerät darf nicht mit Wasserstrahl gereinigt werden.
  20. Bei einer Nennspannung von 120 V wird die Nutzung einer für mindestens 20 A gesicherten Steckdose empfohlen, die sich in einer Reichweite von 1,80 m von dem Vitamix befindet. Bei 220 V und 100 V sind entsprechend ausgelegte Stromkabel erforderlich. **Einzelheiten erfragen Sie bitte bei einem Elektriker.**
  21. **ACHTUNG:** Schalten Sie vor dem Berühren beweglicher Teile das Gerät ab oder ziehen Sie den Stecker. Über Nacht oder wenn das Gerät nicht benötigt wird, sollte es ausgeschaltet werden.
  22. Dieses Gerät ist zur Nutzung in Privathaushalten und ähnlichen Umgebungen vorgesehen, wie z. B.:
    - Mitarbeiter-Küchen in Ladengeschäften, Büros und ähnlichen Arbeitsumgebungen;
    - landwirtschaftlichen Betrieben;
    - von Gästen in Hotels, Motels und ähnlichen Unterbringungen;
    - in Pensionen und ähnlichen Umgebungen.

### Bewahren Sie diese Sicherheitshinweise auf

- In den USA wird der Vitamix-Mixer mit einem dreipoligen Erdungsstecker geliefert, der in standardmäßig ausgestattete dreipolige Steckdosen passt (Abb. A). **In Ländern außerhalb der USA entsprechen die jeweils im Lieferumfang enthaltenen Stecker den örtlichen Standards.**
- Der dritte bzw. Erdungspol darf nicht vom Stecker oder Kabel abgeschnitten oder entfernt werden.
- Falls Sie nicht genau wissen, ob Ihre Steckdose geerdet ist, sollten Sie den Rat eines Elektrikers einholen.

### **WARNUNG!**

- Lassen Sie den Mixer nicht unbeaufsichtigt, wenn er in Betrieb ist.
- Schalten Sie das Gerät vor dem Berühren beweglicher Teile ab oder ziehen Sie den Stecker. Über Nacht oder wenn das Gerät nicht benötigt wird, sollte es ausgeschaltet werden.
- Servieren Sie das Getränk nicht, wenn sich das Gerät anders anhört oder etwas Hartes beziehungsweise ein Fremdkörper mit den Klingen in Berührung kommt. Überprüfen Sie die Klingeneinheit auf lose oder fehlende Teile und Einkerbungen. Ersetzen Sie die Klingeneinheit, wenn Teile lose sind, fehlen oder Einkerbungen aufweisen.
- Bei der Verarbeitung heißer Flüssigkeiten:
  - Setzen Sie den Behälter NICHT Temperaturen über 99 °C aus.
  - Benutzen Sie den Behälter NICHT für heiße Flüssigkeiten oder Zutaten mit einer Temperatur von über 99 °C.
- Vorsicht. Entweichender Dampf oder Spritzer können zu Verbrennungen führen. Beginnen Sie beim Mixen heißer Zutaten nie auf der höchsten Geschwindigkeitsstufe.

### **WARNUNG!**

**In Kanada dürfen dreipolige Adapter nicht verwendet werden.**



ABBILDUNG A

### WICHTIGE HINWEISE!

DIE ANWEISUNGEN IN DIESER GEBRAUCHS- UND PFLEGEANLEITUNG KÖNNEN NICHT ALLE MÖGLICHEN UMSTÄNDE UND SITUATIONEN ABDECKEN, DIE AUFTRETEN KÖNNEN. VORSICHT UND VERNUNFT SOLLTEN BEI BETRIEB UND WARTUNG EINES JEDEN GERÄTS WALTEN.

**EINGESCHRÄNKTE GARANTIE**

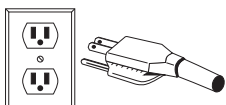
Für eine möglichst lange Lebenszeit Ihres Vitamix®-Produkts und um es in einem einwandfreien Zustand zu halten, ist es wichtig, dass Sie einige einfache Tipps zur Pflege und Reinigung befolgen:

1. Kontrollieren Sie die Antriebs-Schraubnuss regelmäßig auf sichtbare Abnutzungsspuren, Risse oder Beschädigungen. Weist die Schraubnuss Beschädigungen auf, ersetzen Sie sie mit der mitgelieferten Ersatz-Antriebs-Schraubnuss. Um zusätzliche Ersatz-Antriebs-Schraubnüsse zu erwerben, kontaktieren Sie Vitamix unter +011 800 437 4654 (011 800 4DRINK4), um einen Vertriebspartner in Ihrer Nähe zu finden. Kunden außerhalb der USA wenden sich bitte an ihren autorisierten Vitamix-Händler, rufen die internationale Serviceabteilung von Vitamix unter +011 440 782 2450 an oder schreiben eine E-Mail an [international@vitamix.com](mailto:international@vitamix.com), um einen Vertriebspartner in ihrer Nähe zu finden.
2. Drehen Sie die Klingeneinheit per Hand, um sicherzustellen, dass sie sich widerstandslos bewegen lässt, aber auch nicht zu locker ist. Hakt die Klinge oder ist zu locker, kontaktieren Sie Vitamix unter 1 800 437 4654 (1 800 4DRINK4), um Informationen zur Garantie zu erhalten oder einen Vertriebspartner in Ihrer Nähe zu finden. Kunden außerhalb der USA wenden sich bitte an ihren autorisierten Vitamix-Händler, rufen die internationale Serviceabteilung von Vitamix unter +1 440 782 2450 an oder schreiben eine E-Mail an [international@vitamix.com](mailto:international@vitamix.com), um einen Vertriebspartner in ihrer Nähe zu finden.
3. Benutzen Sie das Gerät nie, wenn die Zentrierplatte nicht richtig auf dem Motorblock platziert wurde. Die Vita-Mix® Corporation (nachfolgend „Vita-Mix“ genannt) garantiert dem ersten Endbenutzer (Kaufnachweis erforderlich), dass dieser in den USA erworbene Gewerbmixer von Vita-Mix (nachfolgend „Gerät“ genannt) während der im Folgenden beschriebenen, für das Gerät geltenden Garantiezeit keine Material- oder Verarbeitungsmängel aufweist und den untenstehenden Bedingungen unterworfen ist.

**Motorblock**

Dem ersten Endbenutzer des Geräts garantiert Vita-Mix Folgendes:

- Entwickelt der Motorblock innerhalb von 30 Tagen ab Kaufdatum einen Defekt, ersetzt Vita-Mix den Motorblock kostenlos.
- Entwickelt der Motorblock nach 30 Tagen, aber innerhalb eines Jahres ab Kaufdatum, aufgrund von Material- oder Verarbeitungsmängeln einen Defekt, übernimmt Vita-Mix die Kosten für alle Teile und Arbeiten, die für seine Reparatur notwendig sind.
- Entwickelt der Motorblock nach einem Jahr, aber innerhalb von drei (3) Jahren ab Kaufdatum, aufgrund von Material- oder Verarbeitungsmängeln einen Defekt, übernimmt Vita-Mix die Kosten für alle Teile, die für seine Reparatur als notwendig angesehen werden.

**Behälter, Deckel, Klingeneinheit, Antriebs-Schraubnuss und Schallschutz**

(falls vorhanden)

Material- und Verarbeitungsdefekte von Behälter, Deckel, Klingeneinheit, Antriebs-Schraubnuss und, wo vorhanden, Vita-Mix-Schallschutz sind für ein Jahr ab Kaufdatum von der Garantie abgedeckt.

**Garantiebedingungen**

- Die hier angeführten Garantieleistungen können nur vom ersten Endbenutzer in Anspruch genommen werden und sind nicht übertragbar. Um einen Garantieanspruch geltend zu machen, ist ein Kaufnachweis erforderlich.
- Diese Garantie stellt das einzige dem Käufer zustehende Rechtsmittel und die einzige Haftungsverpflichtung von Vita-Mix dar. Sie erstreckt sich nicht auf normale Abnutzungsspuren, einen missbräuchlichen Umgang, eine missbräuchliche oder falsche Verwendung, einen nachlässigen Gebrauch, Änderungen am Motorblock oder Behälter (oder Schallschutz), oder die Verwendung unter extremen Bedingungen. Die Garantie gilt nur, wenn das Gerät den Anweisungen, Warn- und Sicherheitshinweisen aus der mitgelieferten Bedienungsanleitung entsprechend verwendet wird. (Die Bedienungsanleitung finden Sie auch hier: [www.vitamix.com/de/de\\_de/Owners-Resources/Product-Support/Owners-Manuals](http://www.vitamix.com/de/de_de/Owners-Resources/Product-Support/Owners-Manuals).)
- Wird das Gerät nicht mit einem von Vita-Mix hergestellten Schallschutz verwendet oder in der Einbau-Ausführung falsch eingebaut oder belüftet, erlischt der Garantieanspruch.
- Die Garantie erlischt ebenfalls, wenn Reparaturen am Gerät von jemand anderem als Vita-Mix oder einem autorisierten Vita-Mix-Service-Center vorgenommen werden. Vita-Mix übernimmt keine Kosten, die aus nicht autorisierten Reparaturen entstehen.
- Vita-Mix verpflichtet sich im Rahmen dieser Garantie ausschließlich dazu, die Teile zu reparieren oder zu ersetzen, welche den von Vita-Mix selbst festgelegten Garantiebedingungen entsprechen.

**Vita-Mix haftet in keinem Fall, auch nicht im Rahmen von Verträgen, Entschädigungen, Garantien, Delikten (einschließlich Fahrlässigkeit), Gefährdungshaftung oder anderer Gründe, für Sonderschäden, indirekte Schäden oder Nebenschäden. Das gilt ausnahmslos auch für Gewinnauffälle oder Umsatzeinbußen. Die oben ausgeführte eingeschränkte Garantie ist das einzige Ihnen zustehende Rechtsmittel. Sie und Vita-Mix lehnen hiermit jegliche expliziten, impliziten, satzungsgemäßen oder anderen Garantien oder Bedingungen ab. Das umfasst jegliche implizierten Garantien für Marktfähigkeit oder Zweckmäßigkeit. Ohne Einschränkung des zuvor Genannten schließen Sie und Vita-Mix hiermit außerdem im Rahmen der gesetzlichen Möglichkeiten ausdrücklich die Anwendung von jeglichen anderen Verkaufsrechten und des UN-Kaufrechts aus.**

Einige Jurisdiktionen erlauben keine Einschränkungen impliziter Garantien oder von Sonder-, Neben- oder Folgeschäden.

Vita-Mix-Mitarbeiter oder jegliche anderen Personen sind nicht berechtigt, weitergehende Garantien zu übernehmen oder Änderungen an der hier dargelegten Garantie vorzunehmen. Für weitere Informationen zur Garantie für außerhalb den USA erworbene Geräte kontaktieren Sie bitte Ihren autorisierten Vita-Mix-Händler, rufen die internationale Serviceabteilung von Vita-Mix unter +1 440 782 2450 an oder schreiben eine E-Mail an [international@vitamix.com](mailto:international@vitamix.com), um einen Vertriebspartner in Ihrer Nähe zu finden.

Falls Ihr Vita-Mix-Mixer im Rahmen dieser Garantie gewartet oder repariert werden muss, rufen Sie bitte die Vita-Mix Corporation an, um Hilfe bei der Abwicklung zu erhalten. Haben Sie Ihr Gerät in den USA erworben, rufen Sie bitte den Vita-Mix-Techniksupport an: 800 886 5235. Falls Sie Ihr Gerät außerhalb des US-amerikanischen Festlands erworben haben, kontaktieren Sie bitte Ihren autorisierten Vita-Mix-Händler, rufen Sie die internationale Serviceabteilung von Vita-Mix unter +1 440 782 2450 an oder schreiben Sie eine E-Mail an [international@vitamix.com](mailto:international@vitamix.com), um einen Vertriebspartner in Ihrer Nähe zu finden. Die bei Garantieleistungen anfallenden Lieferkosten für das Einsenden eines Geräts müssen von den Kunden selbst getragen werden.

**Garantie- und Reparaturleistungen erhalten**

Ansprechpartner für Garantie- und Reparaturleistungen Falls Ihr Vita-Mix-Mixer im Rahmen dieser Garantie gewartet oder repariert werden muss, rufen Sie bitte die Vita-Mix Corporation, ein autorisiertes Service-Center oder einen Vertriebspartner vor Ort an, um Hilfe bei der Abwicklung zu erhalten.

- Falls Sie Ihr Gerät in den USA oder Kanada erworben haben, rufen Sie bitte den Support für Geschäftskunden an: 800 437 4654.
- Falls Sie Ihr Gerät außerhalb des US-amerikanischen Festlands erworben haben: Kontaktieren Sie bitte Ihren autorisierten Vita-Mix-Händler, rufen Sie die internationale Serviceabteilung von Vitamix unter +1 (440) 782 2450 an oder schreiben Sie eine E-Mail an [international@vitamix.com](mailto:international@vitamix.com), um einen Vertriebspartner in Ihrer Nähe zu finden.

Sie werden dann dazu aufgefordert, einen Kaufnachweis Ihres Geräts zu erbringen. Kann das Techniksupport-Team das Problem mit dem Gerät nicht aus der Ferne beheben, muss das Gerät gewartet werden. Das Team hilft Ihnen in diesem Fall entweder bei der Suche nach einem autorisierten Service-Center oder der Einsendung Ihres Geräts bei Vitamix.

**Ein Gerät für die Wartung bei Vitamix einsenden**

- A. Bevor Sie Ihr Gerät einsenden können, benötigen Sie eine Rücksendegenehmigungsnummer. Senden Sie Geräte nicht ohne die Genehmigung von Vitamix zurück oder ein. Vitamix übernimmt unter keinen Umständen die Kosten, die aus nicht autorisierten Reparaturen entstehen. Die Rücksendegenehmigungsnummer muss deutlich auf den Paketen eingesendeter Geräte erkennbar sein. Jegliche ohne die vorherige Autorisierung oder Genehmigung von Vitamix eingesendeten Geräte werden „wie besehen“ ohne Reparatur an die Adresse des Absenders zurückgeschickt.
- B. Verpacken Sie das Produkt richtig. Alle bei Vitamix eingesendeten Produkte müssen in der Original- oder anderer ausreichender Verpackung verschickt werden.



### Anweisungen zur Verwendung der vorprogrammierten Tasten

Im Folgenden werden die Standardeinstellungen der sechs vorprogrammierten Tasten vom The Quiet One® vorgestellt. Bei diesen von 1 bis 6 durchnummerierten Programmen handelt es sich um Mixzyklen, die für die beliebtesten Getränke konzipiert wurden. Wenn Sie, je nach Flüssigkeitsgrad des Getränks, das Sie mixen möchten, ein voreingestelltes Programm auswählen, durchläuft das Gerät einen vollständigen Zyklus. Es hört von selbst wieder auf, sobald der Zyklus abgeschlossen ist. Die Zyklen unterscheiden sich in Geschwindigkeit und Dauer. Sowohl die voreingestellten Programme Ihres Geräts als auch die damit gemixten Getränke können aufgrund von Programmüberarbeitungen oder Rezeptunterschieden von den folgenden Programmen abweichen.

**TASTE 1: General Purpose / Smoothie** – für Smoothies und dünnflüssige Getränke aus Saft und Eis mit einer cremigen Konsistenz. (:18)

**TASTE 2: Double Smoothie** – für ähnliche Getränke wie Programm 1, aber in größeren Mengen. (:18)

**TASTE 3: Frozen Coffee and Juices** – für leichte Kaffeegetränke mit einer cremigen Konsistenz. (:18)

**TASTE 4: Ice Cream Drinks** – für Getränke mit hartem Speiseeis mit einer dickeren, an ein Shake erinnernden Konsistenz. (:28)

**TASTE 5: Double and hard-to-blend ice cream drinks.** (:20)

**TASTE 6: Thick Hard-to-blend Smoothie** – mixt große Stücke gefrorener Früchte und harte Zutaten zu einem dickflüssigen und samtigen Smoothie. (:28)

### Mixtipps

1. Füllen Sie erst Flüssigkeiten und weiche Lebensmittel in den Behälter ein, anschließend feste Zutaten und Eiswürfel. Auch wenn es für den Mixvorgang nicht notwendig ist, sollten die Zutaten zerkleinert werden, um die Mengen exakter bestimmen zu können. Wir empfehlen die Verwendung von komplett oder zum Teil aufgetauten Früchten.
2. Im Allgemeinen benötigt man für ein eiskaltes Getränk beim The Quiet One® nicht so viele Eiswürfel wie bei anderen Mixern. Versuchen Sie es mit weniger Eis, falls Ihr Getränk einfriert.
3. Stellen Sie den Behälter auf den Motorblock, indem Sie ihn auf der am Block befestigten Zentrierplatte ausrichten. **(Der Motor muss vor der Ausrichtung des Behälters komplett stillstehen.)** Die Behälter eignen sich nicht für harte, trockene Zutaten. Lassen Sie das Gerät nicht laufen, wenn der Behälter leer ist.
4. Der Deckel sollte beim Mixen immer sicher befestigt sein.
5. Schließen Sie das Gerät (falls noch nicht erfolgt) an die nächstgelegene Steckdose an. Drücken Sie den On/Off-Schalter, um das Gerät einzuschalten. Wählen Sie die gewünschte vorprogrammierte Einstellung, indem Sie auf eine der sechs vorprogrammierten Tasten drücken. Das Gerät beginnt sofort mit dem entsprechenden Mixzyklus und schaltet sich automatisch aus, sobald das Programm abgeschlossen ist. **(HINWEIS: Jede Taste wurde mit einer anderen Kombination aus Mixgeschwindigkeit und -dauer voreingestellt.)**
6. Sobald eine der sechs vorprogrammierten Tasten gedrückt wird, beginnt das Gerät den entsprechenden Mixvorgang und schaltet sich zum Schluss automatisch wieder aus. Wird während des Mixvorgangs eine andere vorprogrammierte Taste gedrückt, bricht das Gerät den Mixzyklus ab.
7. Ist der Zyklus abgeschlossen, schaltet sich der Mixer aus. **Warten Sie dann, bis die Klängen zu einem vollständigen Stillstand kommen, bevor Sie den Deckel und/oder Behälter vom Motorblock abnehmen.**
8. Nehmen Sie den Behälter ab, gießen Sie das Getränk um, garnieren und servieren Sie es.
9. Schalten Sie das Gerät mithilfe des On/Off-Schalters aus, wenn Sie es nicht benutzen.

### Pflegehinweise

- **Klopfen Sie mit dem Behälter nie gegen Oberflächen, um die Zutaten im Innern aufzulockern.** Nehmen Sie den Behälter vom Motorblock ab und entfernen Sie dickere Mixturen mit einem Teigschaber vom Behälterboden.
- **Unterlassen Sie jegliches Schütteln und Rütteln des Behälters, wenn das Gerät in Betrieb ist.**
- **Nehmen Sie den Behälter nie ab, bevor das Gerät zu einem vollständigen Stillstand gekommen ist.**
- **Schalten Sie den Motor nie ein, bevor der Behälter richtig befestigt wurde.**

## WICHTIGE HINWEISE!

- Überprüfen Sie die Klängen täglich auf lose oder fehlende Teile und Einkerbungen. Ersetzen Sie die Klingeneinheit vor dem Gebrauch, wenn Sie feststellen, dass etwas lose beziehungsweise eingekerbt ist oder fehlt. Ziehen Sie die Innensechskantschraube (oben auf der Klingeneinheit) nicht fest. Ist sie locker, ersetzen Sie unverzüglich die Klingeneinheit.
- Die Anweisungen in dieser Gebrauchs- und Pflegeanleitung können nicht alle möglichen Umstände und Situationen abdecken, die auftreten können. Vorsicht und Vernunft sollten bei Betrieb und Wartung eines jeden Geräts walten.
- Wird der Motor durch den Mechanismus zum Überhitzungsschutz abgeschaltet, sollten Sie Ihre Mixmethode überdenken und erneut die Anweisungen durchgehen. Es könnte sein, dass Ihre Getränke zu dickflüssig sind oder zu viele Zutaten enthalten. Benutzen Sie vielleicht mehr Flüssigkeit oder wenden Sie sich an den Vitamix®-Kundenservice oder an Ihren Vitamix-Händler vor Ort, um weitere Hinweise zu erhalten.

## BEDIENFELD

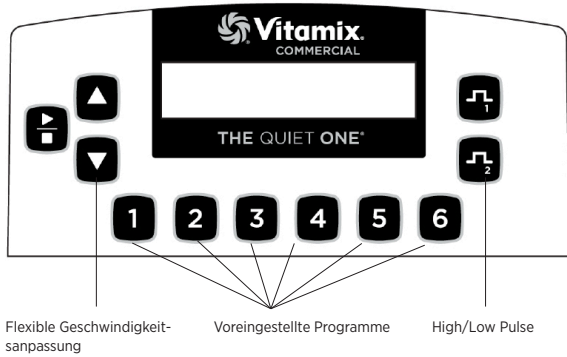

Flexible Geschwindigkeit-  
s Anpassung

Voreingestellte Programme

High/Low Pulse

**On/Off-Schalter:** Über den On/Off-Schalter, der sich auf der Geräterückseite befindet, regeln Sie die Stromversorgung des Geräts. Stellen Sie den Schalter auf On, wenn das Gerät an den Strom angeschlossen ist, um mit dem Mixen beginnen zu können. Stellen Sie den On/Off-Schalter über Nacht auf Off und auch, wenn Sie das Gerät unbeaufsichtigt lassen.

**Start/Stop-Taste:** Wenn Sie Start(▶)/Stop(■) einmal drücken, beginnt das Gerät mit dem Mixvorgang und die Klingen setzen sich in Bewegung. Drücken Sie die Start-/Stopp-Taste erneut, um das Gerät und die Klingen anzuhalten.

**Tasten zur Geschwindigkeitseinstellung:** Drücken Sie auf die ▲ Taste, um die Geschwindigkeit der Klinge stufenweise in Schritten von 1% auf bis zu 100% zu erhöhen. Drücken Sie auf die ▼ Taste, um die Geschwindigkeit der Klinge stufenweise in Schritten von 1% auf bis zu 7% zu verringern. Mit den Tasten zur Geschwindigkeitseinstellung kann auch die Mixgeschwindigkeit der Puls-Tasten und der Start-/Stop-Taste festgelegt werden.

**Vorprogrammierte Tasten:** Diese von 1 bis 6 durchnummerierten Tasten sind mit vorprogrammierten Mixzyklen für die beliebtesten Getränke belegt. Wenn Sie, je nach Flüssigkeitsgrad des Getränks, das Sie mixen möchten, eine der vorprogrammierten Tasten drücken, durchläuft das Gerät einen vollständigen Zyklus. Es hört von selbst wieder auf, sobald der Zyklus abgeschlossen ist. Die Zyklen unterscheiden sich in Geschwindigkeit und Dauer. Jeder Knopf kann über die benutzerdefinierte

## IMPORTANT NOTES!

**Start/Stop-Taste:** Durch das Drücken einer vorprogrammierten Taste bei laufendem Motor wird das Gerät angehalten.

**Speed-Taste:** Die Geschwindigkeitseinstellungen werden nach dem Ausschalten zurückgesetzt.

**Pulse-Tasten:** Durch einen Puls wird beim Mixen oder Auffrischen eines Getränks die Geschwindigkeit der Klingen kurzzeitig erhöht oder verringert. Drücken Sie „H“ um den Motor auf eine Geschwindigkeit von 51% bis 100% zu beschleunigen. Drücken Sie „L“ um die Motorgeschwindigkeit auf einen Wert von 50% bis 7% zu verringern. Die Pulse-Taste setzt das aktuelle Programm außer Kraft, solange sie gedrückt ist. Sobald sie losgelassen wird, fährt das Gerät mit dem Programmzyklus fort.

- Die Geschwindigkeit von Pulse High (H) und Low (L) kann mit den Speed-Tasten eingestellt werden. Halten Sie dazu eine der Pulse-Tasten gedrückt und drücken Sie die Speed-Taste ▲ oder ▼ bis Sie die gewünschte Motorgeschwindigkeit erreichen. Die Geschwindigkeit des Pulses entspricht dieser Einstellung, bis sie erneut mit den Speed-Tasten geändert wird.

Programmierung oder die Programmierung eines der 34 verfügbaren Rezepte auf jegliche Rezepte umprogrammiert werden. Aufgrund von Rezeptunterschieden können sich Ihre Getränke unterscheiden.

**Anzeigefenster:** In diesem Bereich wird, je nachdem welche Taste gedrückt wurde, eine Reihe von Betriebsmeldungen angezeigt. Ist das Gerät an den Strom angeschlossen, erscheint die Nachricht „Ready“.

**Benutzerdefinierte Anpassungen:** Stellen Sie den Stromschalter auf der Rückseite des Motorblocks an und halten Sie Taste 2 gedrückt, um die Systemsteuerung zu öffnen.

- Während das Gerät hochfährt, erscheinen auf der Anzeige nacheinander drei Bildschirme. Auf dem ersten wird die aktuelle Programmversion angezeigt. Auf dem zweiten wird angezeigt, welches Programm auf dem Gerät läuft. Auf dem dritten werden die Motortemperatur (NORM, WARM, HOT) und die Gesamtbetriebszeit angezeigt, die Herstellung und Prüfung einschließt. Diese Zeit kann nicht gelöscht werden. Sobald dieser Bildschirm (siehe Abb. rechts) angezeigt wird, können Sie Taste 2 loslassen.
- Drücken Sie innerhalb von 12 Sekunden auf Taste 2, um die Menü-Einstellungen durchzugehen.
- Nach dem ersten Drücken wird der Timer angezeigt. Die Gesamtbetriebszeit wird in Stunden, Minuten und Sekunden aufgezeichnet; einschließlich Herstellung und Prüfung. Sie kann nicht gelöscht werden.
- Nach dem zweiten Drücken wird der Name des Programms angezeigt, mit dem die voreingestellten Tasten gesteuert werden. Wenn Sie die Advance®-Einstellungen verwenden, wird „VITA-MIX ADVANCE PROGRAM“ ANGEZEIGT.
- Nach dem dritten Drücken haben Sie die Möglichkeit, die voreingestellten Tasten auf die Werkseinstellungen zurückzusetzen.

VITA-MIX CORP  
VERSION #201

VITA-MIX ADVANCE  
PROGRAM #201

TEMP	COUNT	TOTAL
NORM	25	100

TIMER	HR:	MIN:	SS
	0:	10:	33

1 ZUM ÜBERSCHREIBEN  
DES AKTUELLEN PROGRAMMS

## PROGRAMMIERUNG

Auf dem The Quiet One® ist das Advance®-Programm vorinstalliert, das für den Advance®-Behälter optimiert ist. Das Programm kann über die Systemsteuerung sowie mithilfe eines Programmierchips oder eines bei Vitamix® erhältlichen Programmier-Softwarepakets benutzerdefiniert angepasst werden. Rufen Sie Ihren Händler oder den Kundenservice an, um mehr zu erfahren.

### Voreingestellte Tasten programmieren

- Erhalten Sie Zugriff auf die 34 gespeicherten Programme, indem Sie das Gerät mithilfe des Stromschalters auf der Rückseite des Motorblocks einschalten und gleichzeitig die High Pulse-Taste für den hohen Puls gedrückt halten. Auf der Anzeige erscheint „BUTTON SET UP“
- Drücken Sie auf die Speed- ▲ oder ▼ -Taste, um die „Recipe“-Nummern durchzugehen, bis Sie die gewünschte Nummer erreicht haben.
- Drücken Sie auf die Taste, die mit dem ausgewählten Rezept belegt werden soll.

**Wenn Sie Taste 1 beispielsweise mit Rezept Nr. 17 belegen wollen, würden Sie folgendermaßen vorgehen:**

- Nachdem Sie wie in Schritt 1 beschrieben in die Liste mit den gespeicherten Programmen gelangt sind, erscheint „BUTTON SETUP“ im Anzeigefenster.
- Drücken Sie die Speed- ▲ Taste zum Erhöhen der Geschwindigkeit, bis „Recipe 17“ angezeigt wird.
- Drücken Sie auf Taste 1, um sie mit Rezept 17 zu belegen.
- Fahren Sie mit der Programmierung der anderen fünf Tasten fort oder drücken Sie auf die High Pulse-Taste, um das Menü zu verlassen und weiter zu mixen.

BUTTON SET UP  
RECIPE 1

BUTTON SET UP  
RECIPE 17

BUTTON SET UP  
RECIPE 17----->1

READY

## Programmierung Ihres Geräts mit einem benutzerdefinierten Chip

- Schalten Sie das Gerät ein.
- Entfernen Sie den Behälter und drehen Sie das Gerät mit der Rückseite zu sich, sodass Sie den Programmieranschluss sehen können.
- Nachdem Sie die Geräterückseite zu sich gedreht haben, führen Sie den benutzerdefiniert programmierten Chip in den Anschluss auf der rechten Seite des Geräts gegenüber des On/Off-Schalters ein (sodass die Aufschrift „THIS SIDE FACING TO THE FRONT OF THE MACHINE“ nach links zeigt). Üben Sie einen leichten Druck aus, bis der Chip im Anschluss einrastet. Im Anzeigefenster erscheint die Nachricht „NEW MODULE“.
- Innerhalb von 10 Sekunden werden die sechs voreingestellten Tasten neu programmiert und das Anzeigefenster zeigt zuerst „Saved“ und anschließend „Ready“ an.
- Entfernen Sie den Programmierchip, legen Sie ihn in die Originalverpackung zurück und lagern Sie ihn an einem sicheren, leicht zugänglichen Ort.
- Drücken Sie auf eine der sechs voreingestellten Tasten, um sich die Programm-/Getränknamen im Anzeigefenster durchzulesen.

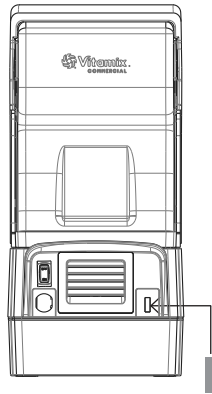

**Benutzerdefiniert programmierter Chip**

## Vorprogrammierte Tastenfunktionen auf Werkseinstellungen zurücksetzen

- Öffnen Sie die Benutzersteuerung, indem Sie den Netzschalter auf der Rückseite des Motorsockels betätigen und gleichzeitig Taste 2 gedrückt halten.
- Sobald das Gerät eingeschaltet ist, erscheinen nacheinander drei Bildschirmanzeigen, bis schließlich der Motorstatus angezeigt wird. Drücken Sie innerhalb von 12 Sekunden erneut Taste 2, um durch die Menüeinstellungen zu scrollen.
- Scrollen Sie mithilfe von Taste 2, bis der Bildschirm „1 ZUM ÜBERSCHREIBEN DES AKTUELLEN PROGRAMMS“ („1 TO OVERWRITE CURRENT PROGRAM“) anzeigt. Drücken Sie Taste 1, um die Werkseinstellungen wiederherzustellen.

## WICHTIGE HINWEISE!

**Programmierchip:** Wenn Sie die oben beschriebenen Programmierschritte befolgt haben, die benutzerdefinierte Programmierung jedoch beim ersten Mixvorgang nicht erscheint, drehen Sie den Chip um 180° (von einer Seite zur anderen) und versuchen Sie es erneut.

## Rezept-Optionen

Nach Rezeptnummer (#) und Getränk-art geordnet:

#	GETRÄNKEART	BESCHREIBUNG	ZUBEREITUNGSZEIT
1	General Purpose/ Smoothie	Beschleunigung auf 60 % für 18 Sekunden	:18
2	Doppelter Smoothie	Beschleunigung auf MED (45 %) für 6 Sekunden, dann auf (58 %) für 8 Sekunden und schließlich auf HIGH (85 %) für 4 Sekunden	:18
3	Frozen Coffee & Juices	Beschleunigung auf LOW (25 %) für 4 Sekunden und dann auf MED (60 %) für 14 Sekunden	:18
4	Ice Cream Drinks	Beschleunigung auf MED (55 %) für 5 Sekunden, dann auf LOW (25 %) für 7 Sekunden und schließlich auf (12 %) für 16 Sekunden	:28
5	Double & Hard to Blend Ice Cream Drinks	Beschleunigung auf MED (51 %) für 10 Sekunden und dann auf HIGH (85 %) für 10 Sekunden	:20
6	Thick Hard-To-Blend	Beschleunigung auf LOW (15 %) für 7 Sekunden und dann stufenweise auf HIGH (82 %) für 21 Sekunden	:28
5	Medium Smoothie	Stufenweise Beschleunigung auf HIGH (100 %)	:20
8	Hard to Blend Smoothie	Stufenweise Beschleunigung auf HIGH (100 %)	:25
9	Thick Smoothie	Beschleunigung auf MED (50 %) für 15 Sekunden und dann auf HIGH (100 %) für 20 Sekunden	:35

#	GETRÄNKEART	BESCHREIBUNG	ZUBEREITUNGSZEIT
10	Mix, Light Juice	Mixvorgang auf LOW (10 %)	:04
11	Heavy Smoothie	Beginnt bei MED-HIGH (75 %), Beschleunigung, Verlangsamung und schließlich Beschleunigung auf HIGH (100 %)	:40
12	Hard to Blend Smoothie	Mixvorgang auf LOW (7 %), dann rasche Beschleunigung auf HIGH (100 %), Verlangsamung auf LOW (7 %) und wieder rasch zurück auf HIGH (100 %)	:40
13	Regular Iced Coffee	Rasche Beschleunigung auf HIGH (100 %)	:09
14	Double Iced Coffee	Rasche Beschleunigung auf HIGH (100 %)	:13
15	Thick Coffee	Beschleunigung auf MED (55 %), stufenweise Verlangsamung auf LOW (7 %), dann rasche Beschleunigung auf HIGH (100 %)	:30
16	Multiple Coffees	Beschleunigung auf LOW (25 %), stufenweise Beschleunigung auf MED (50 %), dann auf HIGH (100 %)	:25
17	Multiple Coffees 2	Beschleunigung auf LOW (25 %), stufenweise Beschleunigung auf MED (50 %), dann auf HIGH (100 %)	:30
18	Small Coffee	Stufenweise Beschleunigung auf MED-HIGH (75 %)	:14
19	1-2 Drink Cocktail	Beschleunigung auf HIGH (90 %)	:13
20	3-4 Drink Cocktail	Beschleunigung auf MED (45 %), dann auf HIGH (100 %)	:25
21	Kids Cup	Beginn auf MED (55 %), dann Verlangsamung auf LOW (7 %) und Beschleunigung auf HIGH (100 %)	:30
22	Bar Shake	Stufenweise Beschleunigung auf HIGH (100 %)	:25
23	Bar Special	Beschleunigung auf MED (58 %), Verlangsamung auf LOW (22 %), dann stufenweise Beschleunigung auf HIGH (100 %)	:35
24	Utility Blend	Beschleunigung auf MED (40 %), dann stufenweise Beschleunigung auf MED-HIGH (75 %)	:25
25	1 Shake	Beschleunigung auf MED (50 %), Verlangsamung auf LOW (25 %), dann stufenweise Verlangsamung auf LOW (15 %)	:20
26	2 Shake	Beschleunigung auf MED (50 %), Verlangsamung auf LOW (25 %), dann stufenweise Verlangsamung auf LOW (17 %)	:30
27	3 Shake	Beschleunigung auf HIGH (100 %), Verlangsamung auf LOW (25 %), dann Verlangsamung auf LOW (15 %)	:20
28	Ice Cream Drink	Beschleunigung auf MED-LOW (35 %), dann Beschleunigung auf MED-HIGH (75 %)	:15
29	Small Shake	Beschleunigung auf MED (58 %), dann Verlangsamung auf LOW (25 %)	:10
30	Hard to Blend Shake	Beschleunigung auf MED-HIGH (80 %), Verlangsamung auf MED (51 %), dann stufenweise Beschleunigung auf HIGH (100 %)	:25
31	General Program 1	Beschleunigung auf HIGH (100 %)	:25
32	General Program 2	Langsame Beschleunigung auf HIGH (100 %)	:45
33	General Program 3	Rasche Beschleunigung auf MED (40 %), Verlangsamung auf LOW (15 %), dann Beschleunigung auf HIGH (90 %)	:24
34	General Program 4	Rasche Beschleunigung auf MED (45 %), dann stufenweise Beschleunigung auf MED-HIGH (75 %)	:35

## Schutzhaube

1. Heben Sie den Griff an, um die Schutzhaube zu öffnen. Drücken Sie die Seiten der Haube vorsichtig auseinander und streifen Sie sie über die runden Scharniere, um die Haube zu entfernen.
2. Um die Schutzhaube wieder zu montieren, drücken Sie die Seiten der Haube vorsichtig auseinander und platzieren Sie die Ausschnitte über die runden Scharniere.



ABBILDUNG A

## WICHTIGE HINWEISE!

### Behälter:

- Die Geräte der Reihe The Quiet One® sind für die Verwendung mit den 1,4 Liter fassenden Advance®-Behältern von Vitamix® (3-seitige Behälter) optimiert. Der 2,0 Liter fassende Standard-Behälter passt nicht in die Kompaktabdeckung, die im Rahmen der Reihe The Quiet One® verwendet wird. Für mehr Informationen wenden Sie sich bitte an den Kundenservice von Vitamix unter 800-886-5235 oder an einen Vitamix®-Vertriebspartner in Ihrer Nähe.
- Außerhalb der USA und Kanadas können die Ausstattung der Behälter und ihre Eigenschaften abweichen.

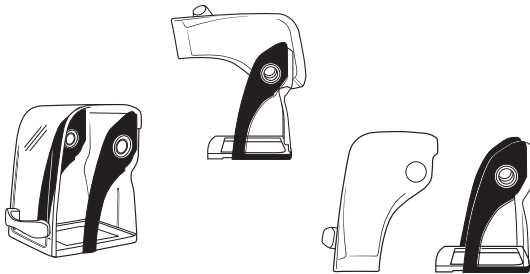
## Twist-Lock-Kompaktabdeckung entfernen

**Hinweis:** Die Twist-Lock-Abdeckung wurde so entworfen, dass sie ohne Werkzeuge entfernt werden kann. Drehen Sie die Abdeckung NICHT gewaltsam mithilfe von Werkzeugen oder anderen Gegenständen. Um Schäden an der Abdeckung zu vermeiden, drücken Sie ausschließlich auf den Rahmen der Abdeckung, nicht auf den transparenten Plastikbereich. Um die Abdeckung von den Verriegelungslaschen auf der Motorplatte zu lösen, müssen Sie Druck an zwei Stellen ausüben.

### Twist-Lock-Schallschutz entfernen:

1. Nehmen Sie die kompakte Schutzhaube ab, um ein unerwartetes Schließen zu vermeiden. Zum Öffnen der Abdeckung heben Sie den Griff an. Drücken Sie vorsichtig die Seiten der Haube auseinander, streifen Sie sie über die runden Scharniere und entfernen Sie die Haube.



ABBILDUNG A



ABBILDUNG B

2. Heben Sie die Zentrierplatte an der Vorderseite an und ziehen Sie sie vom Motorsockel. Streifen Sie sie über die Antriebs-Schraubnuss, um sie zu entfernen (Abbildung A).
3. Greifen Sie den unteren Rahmen der Abdeckung mit beiden Händen wie auf der Abbildung (Abbildung B).
4. Drücken Sie mit dem Zeigefinger Ihrer linken Hand auf die Rückseite des Abdeckrahmens, während Sie gleichzeitig mit dem Daumen Ihrer rechten Hand die Abdeckung lösen und sie nach außen gegen den Uhrzeigersinn drehen (Abbildung C).
5. Falls erforderlich, drücken Sie weiterhin auf diese zwei Stellen, bis sich die Abdeckung löst und vom Motorsockel entfernt werden kann (Abbildung D).
6. Heben Sie die Abdeckung nach der Entriegelung nach oben und vom Mixersockel ab (Abbildung D).

**Hinweis:** In Abbildung E sehen Sie ein Beispiel für den Motorsockel ohne die Twist-Lock-Kompaktabdeckung.



ABBILDUNG C



ABBILDUNG D



ABBILDUNG E

## Twist-Lock-Kompaktabdeckung anbringen

1. Setzen Sie die Twist-Lock-Kompaktabdeckung auf den Mixersockel. Richten Sie die vier Verschlusslaschen auf der Platte des Motoradapters so aus, dass sie mit den Öffnungen der Kompaktabdeckung übereinstimmen (Abbildung A).



ABBILDUNG A



ABBILDUNG B

2. Drehen Sie die Kompaktabdeckung im Uhrzeigersinn auf den Motorsockel, bis sie einrastet (Abbildung B).

3. Richten Sie die Noppen auf der Zentrierplatte so aus, dass sie mit den vorgesehenen Steckverbindungen zwischen der Kompaktabdeckung und dem Motoradapter auf dem Motorsockel übereinstimmen (Abbildung C).

4. Platzieren Sie die Zentrierplatte in der korrekten Ausrichtung auf dem Motorsockel (Abbildung D).

**Hinweis:** Die Zentrierplatte MUSS während des Gebrauchs auf dem Motorsockel aufliegen, um die Twist-Lock-Kompaktabdeckung nicht zu verschieben.

**Verwenden Sie das Gerät NICHT ohne die Zentrierplatte.**

5. Bringen Sie die Zentrierplatte mit gleichmäßigem Druck von hinten nach vorne auf dem Motorsockel an. Vergewissern Sie sich, dass die Zentrierplatte vollständig unter der Antriebs-Schraubnuss platziert ist (Abbildung E).

6. Um die Schutzhaube wieder anzubringen, drücken Sie die Seiten der Haube vorsichtig auseinander und platzieren die Ausschnitte über die runden Scharniere (Abbildung F und G).



ABBILDUNG C



ABBILDUNG D



ABBILDUNG E



ABBILDUNG F



ABBILDUNG G

## FAQ zur Twist-Lock-Kompaktabdeckung

**F:** Mein Mixer hat eine andere Schallschutzabdeckung. Kann ich die neue Twist-Lock-Abdeckung dennoch verwenden?

**A:** Wenn Ihr Mixer über einen Motoradapter mit Verschlusslaschen verfügt, können Sie **eine Twist-Lock-Abdeckung verwenden**.

**F:** Ich besitze einen neuen Mixer mit Twist-Lock-Abdeckung. Kann ich meine alte Magnet-Abdeckung weiterhin mit diesem Gerät verwenden?

**A:** Nein, im Mixersockel Ihres alten Mixers waren Magneten angebracht, mit denen die Abdeckung befestigt wurde. Die neuen Motorsockel mit Twist-Lock-Funktion verfügen über keine Magneten mehr.

**F:** Mein neuer Twist-Lock-Mixer hat keine Isolierdichtung. Brauche ich eine?

**A:** Nein, dank der neuen Twist-Lock-Abdeckung ist keine Isolierdichtung erforderlich.

**F:** Ich habe einen neuen Mixer mit Motoradapterplatte einschließlich Twist-Lock-Funktion, Isolierdichtung und Magnet-Abdeckung. Kann ich zum neuen Twist-Lock-Design wechseln?

**A:** Ja, Sie können jede Art von Abdeckung auf Ihrem Gerät verwenden.

**F:** Ich besitze mehrere ältere Geräte mit magnetischen Schallschutzabdeckungen, habe aber vor Kurzem einen neuen Mixer mit Twist-Lock-Abdeckung erworben. Ich möchte nun alle meine Mixer auf das Twist-Lock-Design umstellen.

**A:** Vitamix bietet derzeit keine Upgrade-Pakete zur Ausstattung alter Geräte mit Twist-Lock-Funktion an.

**F:** Ich habe meinen Mixer vor Kurzem reparieren lassen. Jetzt verfügt er über eine Motorplatte mit Twist-Lock-Funktion. Kann ich dennoch meine Magnet-Abdeckung und Isolierdichtung verwenden?

**A:** Ja, Sie können weiterhin Ihre Magnet-Abdeckung verwenden oder Ihr Gerät auf die neue Twist-Lock-Schallschutzabdeckung umstellen und so auf die Isolierdichtung verzichten.

## Zweiteiliger Deckel (Abbildung A)

### 1,4 Liter fassender Advance®-Behälter

**Der zweiteilige Deckel ist einfach zu reinigen, aufzusetzen, abzunehmen und zu verschließen.**

- Um einen vollständig verschlossenen Deckel zu öffnen, heben Sie die beiden Laschen an und ziehen Sie sie nach oben.
- Zum Befestigen oder Entfernen des Deckels drehen Sie die mittlere Verschlusskappe.
- Um die Verschlusskappe zu sichern, müssen Sie sie so drehen, dass eine Lasche zwischen den Einkerbungen auf dem Gummideckel einrastet.



ABBILDUNG A

## Einteiliger Deckel (Abbildung B)

### 1,4 Liter fassender Advance®-Behälter

**Der einteilige Deckel ist einfach zu reinigen, aufzusetzen, abzunehmen und zu verschließen.**

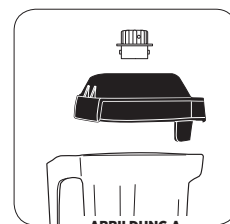
- Für diesen Deckel gibt es keine Verschlusskappe.
- Zutaten können durch die Öffnung am Deckel hinzugefügt werden.



ABBILDUNG B

## Klingeneinheit

**Rotierende Klingeneinheit:** Die Klingeneinheit aus gehärtetem Edelstahl wird mit einem doppelt abgedichteten Stahlkugellager geliefert, das für maximale Haltbarkeit sorgt. Die robuste Klingeneinheit zerkleinert Nahrungsmittel und Eis im Behälter in winzige Partikel, sodass jede Ladung effektiver homogenisiert werden kann. Die Klängen müssen für einen normalen Reinigungsvorgang nicht entfernt werden.

**Antriebs-Keilschraube:** Stecken Sie die Antriebs-Keilschraube in die Antriebs-Schraubnuss, um die Klinge zu drehen. **Hinweis:** Achten Sie darauf, die Antriebs-Schraubnuss bei der Entfernung oder Auswechslung der Behälter nicht mehr zu drehen, da es sonst zu einer starken Abnutzung der Antriebs-Keilschraube kommt. **(Dieses Teil kann NICHT demontiert werden).**

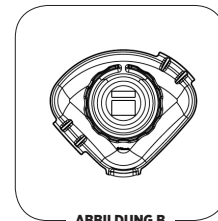
**Haltemutter:** Muss fest angezogen sein.

**WICHTIGE HINWEISE!**

**Reinigungsprodukte:** Verwenden Sie zur Reinigung des Geräts keine scheuernden Reinigungsmittel oder konzentrierten Bleichmittel. Vermeiden Sie zudem folgende Reinigungsprodukte: Maschinengeschirrspülmittel, Ofenreiniger, Stahlwolle oder andere scheuernde Putzutensilien.

**Abdeckung:** Geben Sie Schutzhaube, Griff oder rückseitige Abdeckung nicht in die Spülmaschine. Wir empfehlen, den Griff während der Reinigung nicht zu demontieren. Wenn Sie ihn dennoch abnehmen möchten, achten Sie darauf, ihn bei erneuter Anbringung nicht zu fest zu ziehen. Das Gerät wird sonst beschädigt.

**Behälter:** Lassen Sie keine Mischungen, Flüssigkeiten oder Lebensmittel im Behälter eintrocknen. Nach Gebrauch mit Wasser spülen. Eintrocknete Produkte können bei einem Neustart die Klinge behindern und die Lagerdichtung beschädigen/verschleifen. Geben Sie keine Behälter in den Tiefkühler. Extrem niedrige Temperaturen in Verbindung mit heißen Zutaten und/oder schnellen Klingenbewegungen können Risse im Behälter verursachen. Nicht mikrowellen- und spülmaschinengeeignet.

**Klingeneinheit:** Rotierende Klingeneinheit nicht einweichen.

\* Achten Sie darauf, den Mixer während des Reinigungsvorganges auszuschalten und Tücher und Schwämme gut auszudrücken, um kein überflüssiges Wasser auf das Bedienfeld oder andere elektrische Teile zu bringen.

\*\* Empfohlene Desinfektionslösung: 1,5 Teelöffel/7,4 ml industrielles oder herkömmliches Bleichmittel aufgelöst in 1,9 l Wasser.

**Motorsockel/Bedienfeld:** Trennen Sie den Netzstecker und reinigen Sie die Oberfläche vorsichtig mit einem feuchten, weichen Baumwolltuch und einer milden Lösung aus warmem Wasser\* und einem nicht scheuernden Reinigungsmittel oder einem nicht scheuernden flüssigen Sprühreiniger. Achten Sie darauf, das Anzeigenfenster auf dem Bedienfeld nicht zu zerkratzen oder zu beschädigen. **Tauchen Sie den Motorsockel niemals in Wasser oder andere Flüssigkeiten.** Mit einem weichen Baumwolltuch abtrocknen.

**Deckel:** In warmem Seifenwasser waschen. Unter fließendem Wasser abspülen und trocknen.

**Schutzhaube:** Die Schutzhaube kann entfernt und unter fließendem Wasser mit einem weichen Tuch gereinigt werden. Anschließend abtrocknen und wieder am Motorsockel anbringen.

**Zentrierplatte des Behälters:** Entfernen Sie die Zentrierplatte. Waschen Sie die Platte in warmem Seifenwasser. Unter fließendem Wasser abspülen und trocknen. Vor Gebrauch Platte und Schallschutz wieder montieren. Die Zentrierplatte sollte flach auf dem Motorsockel aufliegen.

**Behälter:** Der Advance®-Behälter besteht aus chemikalienbeständigen Materialien. Für eine maximale Haltbarkeit empfehlen wir jedoch, ihn per Hand abzuspolen.

**Reinigung:** Waschen Sie alle Teile des Behälters in warmem Seifenwasser. Anschließend mit Wasser abspülen und trocknen lassen. Weichen Sie die Klingeneinheit nicht ein.\*\*

**Desinfizierung:** Nachdem Sie alle festen Rückstände entfernt haben, füllen Sie  $\frac{3}{4}$  des Behälters mit einer Desinfektionsmischung.\*\*\* Setzen Sie den Behälter wieder auf den Motorsockel und bringen Sie den zweiteiligen Deckel fest an. Lassen Sie das Gerät für 30 Sekunden auf hoher Geschwindigkeit laufen. Schalten Sie das Gerät aus und lassen Sie die Mischung für weitere 1  $\frac{1}{2}$  Minuten im Behälter. Leeren Sie den Behälter aus. Setzen Sie ihn wieder auf den Motorsockel und lassen Sie das Gerät mit dem leeren Behälter für weitere 5 Sekunden laufen. Nach dem Desinfizieren nicht mit Wasser spülen. Lassen Sie den Behälter an der Luft trocknen.











<b>Probleme:</b>	<b>Mögliche Ursachen und Lösungen:</b>
<ul style="list-style-type: none"> <li>• Der Bereich unterhalb der Klingen im Behälter macht laute Geräusche</li> <li>• Die Klingen im Behälter drehen sich nicht</li> <li>• Erhöhte Vibration</li> <li>• Der Boden des Behälters ist undicht</li> </ul>	<p><b>a.</b> Kaputte oder abgenutzte Antriebs-Schraubnuss. Bitte ersetzen (Artikelnr. 891). Anleitungen zum Einbau sind in der Lieferung des Teils enthalten.</p> <p><b>b.</b> Überprüfen Sie die Klingeneinheit auf lose, beschädigte oder zerkratzte Komponenten und ersetzen Sie diese.</p> <p><b>c.</b> Drehen Sie die Haltemutter mit dem Haltemutterschlüssel im Uhrzeigersinn, bis sie fest ist.</p>
<ul style="list-style-type: none"> <li>• Aus dem Motorsockel kommt ein lautes Schleifgeräusch</li> </ul>	<p>Beschädigte Motordichtungen. Ihr Gerät muss eventuell repariert werden.</p>
<ul style="list-style-type: none"> <li>• Das Gerät funktioniert nicht</li> <li>• Im Anzeigenfenster erscheint kein „Bereit“ („Ready“).</li> </ul>	<p><b>a.</b> Überprüfen Sie, ob das Netzkabel richtig an die Steckdose angeschlossen ist.</p> <p><b>b.</b> Überprüfen Sie, ob der Ein/Aus-Schalter auf „Ein“ steht.</p> <p><b>c.</b> Schalten Sie das Gerät zuerst aus und dann ein, um die Elektronik neu zu starten.</p>
<ul style="list-style-type: none"> <li>• Im Anzeigenfenster steht „AUSSCHALTEN SIEHE ANLEITUNG“ („SHUT DOWN SEE MANUAL“).</li> </ul>	<p>Lassen Sie das Gerät eine Stunde lang abkühlen und starten Sie es dann erneut.</p>
<ul style="list-style-type: none"> <li>• Im Anzeigenfenster steht „MOTOR GESPERRT, PROGRAMM ABGESCHLOSSEN“ (MOTOR LOCKED PROGRAM TERMINATED“).</li> </ul>	<p>Lassen Sie das Gerät eine Stunde lang abkühlen und starten Sie es dann erneut.</p>
<ul style="list-style-type: none"> <li>• Das Gerät läuft unregelmäßig</li> <li>• Beim Betätigen einer Taste wird „KEIN PROGRAMM“ („NO PROGRAM“) angezeigt</li> <li>• Beim Drücken einer Taste startet das falsche Programm</li> <li>• Das Gerät startet von selbst</li> <li>• Eine bestimmte Programmtaste ist defekt</li> <li>• Das Gerät funktioniert beim ersten Versuch nicht</li> <li>• Das Gerät funktioniert, aber es werden keine Informationen auf dem Bildschirm angezeigt</li> <li>• Der Mixer läuft unabhängig von der betätigten Programmtaste auf derselben Geschwindigkeit</li> </ul>	<p><b>a.</b> Starten Sie das Gerät neu, um die Programmierung zurückzusetzen.</p> <p><b>b.</b> Versuchen Sie es mit einer anderen Steckdose.</p>
<ul style="list-style-type: none"> <li>• Im Anzeigenfenster erscheint „FEHLERHAFTE DATEN“ („CORRUPT DATA“)</li> </ul>	<p>Kontaktieren Sie den Kundendienst von Vitamix.</p>
<ul style="list-style-type: none"> <li>• Das Gerät stoppt während des Mixvorgangs und startet neu; im Anzeigenfenster wird „VITAMIX ALLGEMEINES PROGRAMM“ („VITAMIX GENERAL PROGRAM“) und anschließend „BEREIT“ („READY“) angezeigt</li> </ul>	<p><b>a.</b> Schließen Sie das Gerät an eine eigene Steckdose an.</p>





# Blending Station The Quiet One<sup>®</sup>

## SYMBOLES

	ATTENTION		MISE EN GARDE
	Ne touchez JAMAIS les pièces mobiles. Gardez les mains et les ustensiles hors du récipient.		Utilisez l'appareil uniquement lorsque le couvercle et le bouchon du couvercle sont en place.
	Risque de décharge électrique		Lire et bien comprendre le guide d'utilisation.
	Température élevée lors du mélange de liquides chauds		NE PAS immerger.
	N'INSÉREZ PAS d'objets dans le récipient lorsque le blender est en cours d'utilisation.		Marche/Arrêt
	Débranchez l'appareil lorsqu'il n'est pas utilisé, avant le nettoyage, avant le changement d'accessoires et avant toute manipulation à proximité des pièces mobiles lorsque le blender est en marche.		

### Dimensions :

- Hauteur : 45,7 cm (couvercle fermé)
- Hauteur : 62,2 cm (couvercle ouvert)
- Profondeur : 27,2 cm (poignée incluse)
- Largeur : 21,6 cm

### INFORMATION SUR LE RECYCLAGE

Ce produit a été conçu par un fabricant respectueux de l'environnement.

Ce produit peut contenir des substances qui peuvent être dangereuses pour l'environnement si elle ne sont pas éliminées dans des lieux de dépôt selon la réglementation applicable.

Un logo représentant une poubelle barrée est apposé sur ce produit pour vous encourager à l'éliminer dans une structure de recyclage appropriée.

Soyez respectueux de l'environnement et recyclez ce produit dans une structure de recyclage appropriée lorsqu'il est en fin de vie.



Region	Installation	VM#	Rating
US/Canada	TQO On-Counter	VM0145	120V, 50-60 Hz, 15 Amps
Europe/China	TQO On-Counter	VM0149	220-240V, 50-60 Hz, 1300-1550 Watts
Taiwan	TQO On-Counter	VM0145B	110V, 50-60 Hz, 1450 Watts

### Vita-Mix<sup>®</sup> Corporation Service commercial

8615 Usher Road Cleveland, Ohio 44138 É.-U.  
 Tél. (États-Unis et Canada) :  
 1.800.437.4654  
 Tél. (international) : +1 44 07 82 24 50  
 Service technique : +1 80 08 86 52 35  
 Adresse e-mail : commercial@vitamix.com  
 commercialts@vitamix.com

Pour découvrir la gamme complète de produits Vitamix, visitez le site [vitamix.com](http://vitamix.com).

**⚠ ATTENTION****Afin d'éviter toute blessure**

Prenez le temps de lire et comprendre ce manuel d'instructions avant d'utiliser l'appareil. Respectez les précautions de sécurité élémentaires suivantes.

**⚠ ATTENTION****Risque de décharge électrique**

Utilisez UNIQUEMENT une prise mise à la terre.

**NE RETIREZ PAS** la mise à la terre.

**N'UTILISEZ AUCUN** adaptateur.

**N'UTILISEZ AUCUNE** rallonge électrique.

**Le non-respect de ces directives peut entraîner la mort ou une décharge électrique.**

**LISEZ TOUTES LES INSTRUCTIONS, PRÉCAUTIONS À SUIVRE ET AVERTISSEMENTS AVANT D'UTILISER LE BLENDER.**

1. Lisez toutes les directives.
2. Pour prévenir les risques de décharge électrique, ne placez pas le socle-moteur du blender dans l'eau ou tout autre liquide.
3. Les personnes (notamment les enfants) aux capacités physiques, sensorielles ou mentales réduites ou les personnes manquant d'expérience et de connaissance doivent s'abstenir d'utiliser l'appareil, sauf sous la surveillance ou sur instruction d'une personne responsable de leur sécurité.
4. Surveillez les enfants afin d'éviter qu'ils jouent avec l'appareil.
5. Débranchez le cordon d'alimentation de la prise murale lorsque l'appareil Vitamix® n'est pas utilisé, avant de le démonter, lorsque vous installez ou retirez des accessoires et avant tout nettoyage (hors récipient).
6. Ne touchez en aucun cas les pièces mobiles, en particulier les lames.
7. Si le cordon d'alimentation est endommagé, seuls le fabricant, son réparateur agréé ou toute personne dûment qualifiée, sont habilités à le remplacer afin d'éviter tout danger.
8. N'utilisez en aucun cas un appareil qui ne fonctionne pas correctement, dont le cordon d'alimentation ou la fiche sont endommagés, qui est tombé ou qui a subi d'autres dommages. Si vous avez acheté l'appareil aux États-Unis, appelez le **service d'assistance technique de Vitamix au 800-886-5235** pour demander une vérification, une réparation, un remplacement ou une maintenance mécanique ou électrique. Si vous avez acheté votre appareil en dehors des États-Unis, contactez votre distributeur Vitamix agréé local ou le service international de Vitamix au +1 44 07 82 24 50 ou par e-mail à l'adresse [international@vitamix.com](mailto:international@vitamix.com). Ce service pourra vous communiquer les coordonnées d'un distributeur à proximité de chez vous.
9. N'utilisez que des accessoires recommandés ou vendus par Vitamix. Dans le cas contraire, vous annuleriez la garantie. **Toute modification de l'appareil est déconseillée, car susceptible d'entraîner des blessures corporelles.**
10. **N'utilisez pas l'appareil à l'extérieur.**
11. Ne laissez pas le cordon d'alimentation toucher une surface chaude ou pendre en dehors de la table ou du plan de travail.
12. Soyez vigilant lorsque vous versez un liquide chaud dans le blender car il pourrait vous éclabousser.
13. Ne placez pas l'appareil sur un brûleur à gaz ou un brûleur électrique chaud, ou à proximité de ceux-ci, ni dans un four en marche. Évitez également tout contact entre l'appareil et des surfaces chaudes. En effet, les sources de chaleur externes peuvent endommager l'appareil.
14. Gardez les mains et les ustensiles hors du récipient lorsque le blender est en marche afin d'éviter tout risque de blessures corporelles graves ou de dommages à l'appareil Vitamix. Vous pouvez utiliser une spatule en caoutchouc, mais uniquement lorsque le blender ne tourne pas.
15. **ATTENTION : les lames sont tranchantes. Manipulez-les avec précaution.**
  - N'essayez jamais de retirer les lames lorsque le récipient est placé sur le socle-moteur.
  - N'utilisez pas l'appareil si les lames sont desserrées, ébréchées ou endommagées. Vous devez dans ce cas les remplacer immédiatement.

- Afin de réduire les risques de blessures, ne placez jamais un assemblage de lames sur le socle-moteur lorsque le récipient Vitamix n'est pas correctement fixé.
  - Soyez très prudent lorsque vous manipulez les lames tranchantes et que vous videz et nettoyez le bol.
16. La capacité maximale correspond à celle indiquée sur le récipient (1,4 L). Cette capacité est significativement inférieure dans le cas d'un mélange épais.
  17. **Veillez à toujours fermer le couvercle et à le verrouiller correctement lorsque vous utilisez votre appareil Vitamix.**
  18. La fenêtre d'affichage est sensible aux rayures : évitez donc de la nettoyer avec une éponge-grattoir ou un objet pointu. Utilisez un chiffon doux pour nettoyer le panneau de commande.
  19. Ne passez pas l'appareil directement sous l'eau pour le nettoyer.
  20. Dans le cas d'une installation en 120 V, il est recommandé de disposer d'une prise de 20 A située à moins de 1,8 m de chaque appareil. Les appareils 220 V et 100 V nécessitent une ligne électrique dédiée.  
**Adressez-vous à un électricien pour vérifier que votre installation électrique répond à ces critères.**
  21. **ATTENTION** : éteignez l'appareil ou débranchez-le avant de toucher aux pièces mobiles. Positionnez l'interrupteur sur « Off » pendant la nuit ou lorsque l'appareil est laissé sans surveillance.
  22. L'appareil est destiné à une utilisation domestique et à toute application similaire comme :
    - dans l'espace cuisine d'un environnement de travail, d'un magasin ou de bureaux ;
    - dans une exploitation agricole ;
    - par les clients d'un hôtel, motel et autres types d'hébergement ;
    - dans des gîtes.

### Conservez ces instructions de sécurité

- Aux États-Unis, le cordon d'alimentation du blender Vitamix est doté d'une fiche à 3 pôles (avec mise à la terre) correspondant aux prises murales standard du pays (Figure A). **Ce cordon est différent pour les produits non destinés aux États-Unis.**
- Vous ne devez en aucun cas couper ou retirer le troisième pôle (mise à la terre) de la fiche ou du cordon.
- Si vous ne savez pas si votre prise murale est mise à la terre par l'intermédiaire du câblage du bâtiment, consultez un électricien pour vous en assurer.

### AVERTISSEMENT !

- Ne laissez pas votre blender sans surveillance lorsqu'il est en marche.
- Éteignez le courant ou débranchez l'appareil avant de toucher aux pièces mobiles. Positionnez l'interrupteur sur « Off » pendant la nuit ou lorsque l'appareil est laissé sans surveillance.
- Si vous remarquez un changement de bruit de l'appareil ou si un objet extérieur ou dur entre en contact avec les lames, ne servez pas la boisson. Inspectez l'assemblage de lames pour vérifier qu'il n'y a pas de pièces desserrées, ébréchées ou manquantes. Si des pièces sont desserrées, manquantes ou ébréchées, remplacez l'assemblage de lames.
- Lorsque vous manipulez des liquides chauds :
  - N'exposez PAS le récipient à des températures supérieures à 99° C.
  - N'exposez PAS le récipient à des liquides ou des ingrédients d'une température supérieure à 99° C.
- Soyez prudent. La vapeur ou les éclaboussures peuvent causer des brûlures. N'utilisez jamais la vitesse la plus élevée dès le début lorsque vous mélangez des ingrédients chauds.

### ATTENTION !

**Les adaptateurs à 3 pôles ne doivent pas être utilisés au Canada.**

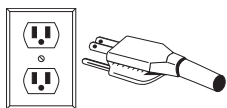

FIGURE A

### REMARQUES IMPORTANTES !

LES INSTRUCTIONS CONTENUES DANS CE MANUEL D'UTILISATION ET D'ENTRETIEN NE PEUVENT PAS COUVRIR TOUTES LES CONDITIONS ET CIRCONSTANCES D'UTILISATION POSSIBLES. IL CONVIENT DE FAIRE PREUVE DE BON SENS ET DE PRUDENCE LORS DE L'UTILISATION ET DE L'ENTRETIEN DE L'APPAREIL.

**GARANTIE LIMITÉE**

Pour optimiser la durée de vie de votre appareil Vitamix® et le maintenir en bon état de fonctionnement, vous devez suivre les conseils d'entretien suivants :

1. Inspectez régulièrement la douille d'entraînement pour vérifier qu'elle ne présente pas de signes d'usure, de déchirures, de fissures ou de cassures. Si la douille semble endommagée, remplacez-la par la douille de rechange fournie avec le blender. Pour acheter des douilles d'entraînement supplémentaires, contactez Vitamix au 1-800-437-4654 (1-800-4DRINK4). Nous vous communiquerons alors les coordonnées d'un distributeur près de chez vous. Nous invitons les clients basés en dehors des États-Unis à contacter leur distributeur Vitamix agréé ou notre service international au +1 44 07 82 24 50 (ou par e-mail à l'adresse international@vitamix.com) afin d'être mis en relation avec un revendeur près de chez eux.
2. Faites tourner manuellement l'assemblage de lames pour vérifier que le mouvement est fluide. Si la lame ne tourne pas correctement ou tourne trop rapidement, contactez Vitamix au 1-800-437-4654 (1-800-4DRINK4). Nous vous communiquerons les informations relatives à votre garantie ou les coordonnées d'un revendeur près de chez vous. Nous invitons les clients basés en dehors des États-Unis à contacter leur distributeur Vitamix agréé ou notre service international au +1 44 07 82 24 50 (ou par e-mail à l'adresse international@vitamix.com) afin d'être mis en relation avec un distributeur près de chez eux.
3. N'utilisez jamais l'appareil sans avoir placé au préalable le pied de positionnement sur son socle. Vita-Mix® Corporation (ci-après « Vita-Mix ») garantie au premier utilisateur final (preuve d'achat aux États-Unis nécessaire) que ce blender commercial Vita-Mix (ci-après « Appareil ») est exempt de défaut de pièce et main d'œuvre pendant toute la période de garantie applicable au Matériel, comme décrit dans les présentes et sous réserve du respect des conditions énoncées ci-dessous.

**Socle-moteur**

Garantie offerte par Vita-Mix au premier utilisateur final :

- Si le socle-moteur tombe en panne dans les trente (30) jours suivant la date d'achat initiale, Vita-Mix le remplacera sans frais.
- Si le socle-moteur tombe en panne entre trente (30) jours et un an suivant la date d'achat initiale, en raison d'un défaut de pièce ou de main d'œuvre, Vita-Mix assumera les frais de toutes les pièces et de toute la main-d'œuvre nécessaires pour le réparer.
- Si le socle-moteur tombe en panne entre un et trois (3) ans suivant la date d'achat initiale, en raison d'un défaut de pièce ou de main d'œuvre, Vita-Mix assumera les frais des pièces jugées nécessaires pour le réparer.

**Récipient, couvercle, assemblage de lames, douille d'entraînement et caisson d'insonorisation**

(si inclus)

Le récipient, le couvercle, l'assemblage de lames, la douille d'entraînement et, si inclus, le caisson d'insonorisation de Vita-Mix sont garantis contre les défauts de pièce ou de main d'œuvre pendant un an suivant la date d'achat initiale.

**Conditions**

- Les garanties contenues dans ce document sont valables uniquement pour l'utilisateur initial et ne sont pas transférables. Une preuve d'achat est requise pour pouvoir bénéficier de votre garantie.
- Cette garantie constitue le seul recours de l'acheteur et établit les seules obligations de Vita-Mix à l'égard de celle-ci ; cette garantie ne couvre pas l'usure normale des appareils, une utilisation excessive, inadéquate ou négligente, une altération du socle-moteur ou du récipient (ou du boîtier d'insonorisation), ou une exposition à des conditions extrêmes ; elle n'est valable que si le Matériel est utilisé conformément au manuel d'utilisation qui l'accompagne (qui peut également être consulté sur le site [www.vitamix.com/foodservice](http://www.vitamix.com/foodservice)).
- Le cas échéant, une installation ou ventilation inadéquate du modèle intégré au plan de travail, ou le fait de placer le Matériel dans un caisson d'insonorisation non autorisé par Vita-Mix ou autre que celui d'origine annulera cette garantie.
- La garantie s'annule si des réparations sur le Matériel sont effectuées par des tiers non agréés par Vita-Mix ou par un service après-vente non-autorisé. Vita-Mix ne sera pas responsable du coût de toutes réparations non autorisées.
- La seule obligation de Vita-Mix dans le cadre de cette garantie est de réparer ou de remplacer toute pièce définie comme sous garantie par Vita-Mix

**En aucun cas, qu'il s'agisse de contrat, d'indemnité, de garantie, de délit (y compris la négligence), de responsabilité ou autre, Vita-Mix ne peut être tenu responsable de dommages particuliers, indirects, accidentels ou consécutifs, pouvant inclure, sans limitation, les pertes de profit ou de revenus. La garantie limitée ci-dessus constitue votre unique recours, et vous-même et Vita-Mix déclinent expressément toute autre garantie ou condition, expresse ou tacite, légale ou autre, y compris toute garantie tacite relative à la qualité marchande ou l'aptitude à un usage particulier et, sans limiter la généralité de ce qui précède, vous-même et Vita-Mix excluez expressément, dans le cadre autorisé par la loi, l'application de toute législation relative à la vente de biens et la convention des Nations Unies sur les contrats de vente internationale de marchandises, le cas échéant.**

Certaines juridictions ne permettent pas de limitation des garanties implicites ou des dommages particuliers, indirects ou consécutifs.

Aucun employé de Vita-Mix ni aucune autre personne n'est autorisé à offrir une garantie supplémentaire ou à apporter des modifications de la présente garantie. Pour obtenir des détails sur la garantie pour des appareils achetés à l'extérieur des États-Unis, veuillez contacter votre distributeur autorisé Vita-Mix ou communiquer avec la Division Internationale de Vita-Mix au +1 440 782 2450 ou par courriel, à l'adresse [international@vitamix.com](mailto:international@vitamix.com) pour trouver un distributeur près de chez vous.

Advenant le cas où votre blender Vita-Mix aurait besoin d'entretien ou de réparations selon les conditions de cette garantie, veuillez contacter Vita-Mix Corporation pour obtenir de l'aide relative à la garantie. Pour les appareils achetés aux États-Unis, veuillez contacter l'assistance technique Vita-Mix au 800 886 5235. Si vous avez acheté votre appareil à l'extérieur du territoire continental des États-Unis, veuillez contacter votre distributeur autorisé Vita-Mix ou communiquer avec la Division Internationale Vita-Mix au +1 440 782 2450 ou par courriel, à l'adresse [internationale@vitamix.com](mailto:internationale@vitamix.com) pour trouver un distributeur près de chez vous.

Le client assume la responsabilité des frais d'envoi à l'égard de ce service de garantie.

**Comment faire respecter la garantie et obtenir des réparations**

À qui s'adresser pour tout entretien et toute réparation couverts par la garantie. Advenant le cas où votre blender Vitamix aurait besoin d'entretien ou de réparations selon les conditions de cette garantie, veuillez contacter Vita-Mix Corporation, un centre de service autorisé ou un distributeur local pour obtenir de l'aide relative à la garantie.

- Pour le Matériel acheté et situé aux États-Unis et au Canada, veuillez appeler l'assistance technique de Vitamix au numéro suivant : 800 437 4654.
- Pour le Matériel acheté à l'extérieur du territoire continental des États-Unis, veuillez contacter votre distributeur autorisé Vitamix ou la Division Internationale Vitamix au +1 (440) 782 2450 ou par courriel à l'adresse [international@vitamix.com](mailto:international@vitamix.com) pour trouver un distributeur près de chez vous.

Vous devrez fournir une preuve d'achat du Matériel. Si l'équipe d'assistance technique à distance ne peut réparer le Matériel à distance, le Matériel devra faire l'objet d'une maintenance. L'équipe vous aidera à trouver un centre de service autorisé ou à organiser le renvoi du Matériel à Vitamix.

**Comment expédier le Matériel à Vitamix en vue de la réparation**

- A. Obtenez un Numéro d'autorisation de retour avant l'expédition. Ne retournez pas le Matériel sans l'autorisation de Vitamix. Vitamix n'assumera en aucun cas le coût de réparations non autorisées. Tous les retours de Matériel doivent avoir leur Numéro d'autorisation de retour (ou « RA ») inscrit clairement sur l'extérieur de la boîte. Tout Matériel envoyé à Vitamix sans autorisation ou accord préalable sera renvoyé à l'adresse de l'expéditeur « tel quel », sans réparation.
- B. Emballez correctement l'article à retourner. Tout article renvoyé à Vitamix doit être expédié dans son emballage d'origine ou dans un emballage suffisant.

## Instructions pour l'utilisation des boutons de programme pré-réglés

Voici la configuration de base des six boutons pré-réglés du blender The Quiet One®. Ces programmes, numérotés de 1 à 6, sont des cycles de mélange conçus pour les boissons les plus courantes. Selon la viscosité de la boisson que vous créez, choisir l'un des six programmes pré-réglés fera fonctionner l'appareil pendant un cycle complet. L'appareil s'arrêtera automatiquement lorsque le cycle sera terminé. Les cycles sont de durée et de vitesse variables. Les options de pré-réglage peuvent varier en raison de révisions apportées au programme ou de la différence entre les recettes ; vos résultats peuvent également varier.

**BOUTON 1 : Usage général / Smoothies** – réalise des smoothies et boissons légères à base de jus et de glace avec une consistance onctueuse. (:18)

**BOUTON 2 : Smoothies doubles** – réalise des boissons similaires au bouton 1 mais en plus grande quantité. (:18)

**BOUTON 3 : Cafés glacés et jus** – réalise des boissons légères à base de café avec une consistance onctueuse. (:18)

**BOUTON 4 : Boissons à base de crème glacée** – réalise des boissons contenant de la glace dure avec une consistance de épaisse. (:28)

**BOUTON 5 : Boissons doubles ou boissons à base de crème glacée difficiles à mélanger.** (:20)

**BOUTON 6 : Smoothies épais difficiles à mélanger** – mélange des fruits congelés épais et des ingrédients durs pour créer un smoothie épais mais consistant. (:28)

### Conseils pour mélanger

- Placez d'abord les liquides et les aliments mous dans le récipient, les aliments solides et la glace en dernier. Bien que ce ne soit pas nécessaire pour mélanger, vous pouvez couper ou broyer les aliments en petits morceaux afin de pouvoir les mesurer de manière plus précise. Il est recommandé d'utiliser des fruits décongelés ou partiellement décongelés.
- En règle générale, comparé à d'autres blenders, The Quiet One® ne nécessite pas autant de glace pour préparer une boisson glacée. Si votre préparation gèle, essayez de réduire la quantité de glace.
- Enclenchez le récipient sur le socle-moteur en alignant celui-ci au pied de positionnement fixé sur la base. **(Le moteur doit être à l'arrêt complet avant de mettre le récipient en position.)** Les récipients ne doivent pas être utilisés pour des aliments durs ou secs. Évitez de faire fonctionner l'appareil si le récipient est vide.
- Utilisez toujours un couvercle solidement fixé lors du mélange.
- Branchez l'appareil dans la prise de courant la plus proche (s'il est débranché). Positionnez l'interrupteur On/Off (Marche/Arrêt) sur « On ». Sélectionnez le réglage programmé souhaité en appuyant sur un des boutons pré-réglés de 1 à 6. L'appareil commencera immédiatement à exécuter le cycle du programme sélectionné et s'éteindra lorsque le programme sera terminé. **(REMARQUE : Chaque bouton possède une différente combinaison présélectionnée de vitesse et de durée de mélange.)**
- Une fois que l'un des six boutons est enfoncé, l'appareil démarrera et s'arrêtera automatiquement. Si vous appuyez sur un autre bouton de pré-réglage, l'appareil arrêtera le cycle de mélange en cours.
- Lorsque le cycle est terminé, le blender s'arrête. **Attendez que les lames soient complètement immobiles avant d'enlever le couvercle et/ou le récipient du socle-moteur.**
- Enlevez le récipient, versez, décorez et servez la boisson.
- Positionnez l'interrupteur On/Off (Marche/Arrêt) sur « Off » lorsque l'appareil n'est pas utilisé.

### Conseils d'entretien

- Ne cognez jamais le récipient contre une surface dure pour décoller les ingrédients.** Enlevez le récipient de la base et utilisez une spatule en caoutchouc pour récupérer les préparations épaisses au fond du récipient.
- Ne secouez jamais un récipient lorsque l'appareil est en marche.**
- Ne retirez jamais le récipient avant que l'appareil ne soit complètement arrêté.**
- N'allumez jamais le moteur avant que le récipient soit en place.**

## REMARQUES IMPORTANTES !

- Inspectez vos lames chaque jour pour vérifier qu'il n'y a pas de pièces desserrées, ébréchées ou manquantes. Si une pièce est desserrée, ébréchée ou manquante, remplacez l'assemblage de lames avant utilisation. N'essayez pas de serrer la vis à tête hexagonale (sur le dessus de l'assemblage de lames). Si celle-ci est desserrée, remplacez immédiatement l'assemblage de lames.
- Les instructions contenues dans ce Manuel d'utilisation et d'entretien ne peuvent pas couvrir toutes les conditions et circonstances d'utilisation possibles. Il convient de faire preuve de bon sens et de prudence lors de l'utilisation et de l'entretien de l'appareil.
- Si le protecteur thermique arrête le moteur, revoyez vos procédures de travail et vos instructions. Vos préparations sont peut-être trop épaisses ou contiennent trop d'ingrédients. Pensez à ajouter plus de liquide et consultez le Service Clients ou votre distributeur Vitamix local pour obtenir de l'aide supplémentaire.

## PANNEAU DE COMMANDE

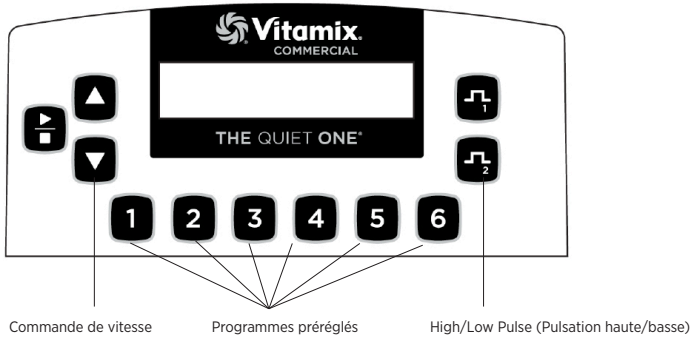

**Interrupteur On/Off (Marche/Arrêt) :** Situé à l'arrière du socle-moteur, l'interrupteur On/Off contrôle l'alimentation de l'appareil. Quand l'appareil est branché, positionnez l'interrupteur sur « On » pour que l'appareil soit prêt à mélanger. Positionnez l'interrupteur sur « Off » pendant la nuit ou lorsque l'appareil est laissé sans surveillance.

**Bouton Start/Stop (Marche/Arrêt) :** Pour mettre le moteur en marche et faire tourner les lames, appuyez une fois sur Start (▶)/Stop (■). Appuyez sur le bouton Start/Stop une deuxième fois pour arrêter le moteur et les lames.

**Boutons de vitesse :** Appuyez sur le bouton ▲ pour augmenter progressivement la vitesse des lames par paliers de 1 %, jusqu'à un maximum de 100 %. Appuyez sur le bouton ▼ pour diminuer progressivement la vitesse des lames par paliers de 1 %, jusqu'à un minimum de 7 %. Les boutons de vitesse sont utilisés pour définir la vitesse de mélange des boutons Pulse et l'interrupteur Start/Stop (Démarriage/Arrêt).

**Boutons des programmes préréglés :** Ces boutons, numérotés de 1 à 6, sont des cycles de mélange préprogrammés conçus pour les boissons les plus courantes. Selon la viscosité de la préparation que vous souhaitez créer, choisir l'un des six programmes préréglés fera fonctionner l'appareil pendant un cycle complet. L'appareil s'arrêtera de lui-même lorsque le cycle sera terminé. Les cycles sont de durées et de vitesses variables. Chaque bouton peut être reprogrammé pour réaliser la recette de votre choix en utilisant l'outil de personnalisation ou en optant pour l'une des 34 recettes disponibles. En raison des différences qui peuvent exister d'une recette à l'autre, vos résultats peuvent varier.

## REMARQUES IMPORTANTES !

**Bouton Marche/Arrêt :** si vous appuyez sur l'un des boutons de préréglage pendant que le moteur tourne, l'appareil s'arrête.

**Bouton de vitesse :** les préférences de vitesse sont réinitialisées lorsque l'alimentation est coupée.

**Boutons Pulse :** ces boutons permettent d'accélérer ou de ralentir rapidement les pulsations de la lame pendant la préparation d'un mélange ou d'une boisson rafraîchissante. Appuyez sur  $\text{⏏}$  pour accélérer le moteur (entre 51 et 100 % de sa puissance totale). Appuyez sur  $\text{⏏}$  pour ralentir le moteur (entre 50 et 7 % de sa puissance totale). Si vous appuyez sur le bouton Pulse, le programme en cours sera suspendu. Le programme sélectionné reprendra quand vous relâcherez le bouton.

- Vous pouvez régler la vitesse de la fonction High Pulse ( $\text{⏏}$ ) et Low Pulse ( $\text{⏏}$ ) à l'aide des boutons de vitesse. Pour régler les pulsations, maintenez l'un des boutons Pulse puis appuyez sur ▲ ou ▼ jusqu'à atteindre la vitesse souhaitée. Ce réglage sera maintenu jusqu'à ce que vous le modifiez à nouveau à l'aide des boutons de vitesse.

**Écran d'affichage :** Cet écran, en fonction du bouton enfoncé, affiche différents messages pendant le fonctionnement. Le message « Ready » apparaît lorsque l'appareil est sous tension.

**Commandes du propriétaire :** Le panneau de contrôle du propriétaire est accessible en activant l'interrupteur Marche/Arrêt à l'arrière du socle-moteur tout en pressant le bouton 2.

VITA-MIX CORP  
VERSION #201

VITA-MIX ADVANCE  
PROGRAM #201

TEMP	COUNT	TOTAL
NORM	25	100

TIMER	HR:	MIN:	SS
	0:	10:	33

1 TO OVERWRITE  
CURRENT PROGRAM

- Une fois que l'appareil est allumé, l'affichage se fera en trois phases. Le premier écran indiquera la version du programme actuel. Le deuxième écran indiquera quel programme est en cours sur l'appareil. Le troisième indiquera la température du moteur (NORM - NORMAL, WARM - TIÈDE ou HOT - CHAUD), et le nombre total d'heures d'utilisation, y compris la production et les essais. Ce compteur ne peut pas être remis à zéro. Une fois que vous avez atteint l'écran désiré, le bouton 2 peut être relâché.

- Appuyez sur le bouton 2 dans un délai de 12 secondes afin de parcourir le menu des différents réglages.

- Appuyez une fois pour afficher le compteur d'utilisation. La durée totale d'utilisation de l'appareil est enregistrée en heures, minutes et secondes ; y compris la production et les essais. Ce compteur ne peut pas être remis à zéro.

- Appuyez une deuxième fois pour afficher le nom du programme de contrôle des boutons préréglés. Si vous utilisez les paramètres avancés<sup>®</sup>, il sera écrit « VITA-MIX ADVANCE PROGRAM. »

- Appuyez une troisième fois afin d'afficher une option permettant de réinitialiser les boutons préréglés et de remettre les réglages d'origine.

## PRÉRÉGLAGES

Par défaut, The Quiet One<sup>®</sup> est paramétré sur Advance<sup>®</sup>, un programme optimisé pour le récipient Advance<sup>®</sup>. Ce programme peut être personnalisé depuis le panneau de configuration, ou au moyen d'une puce ou d'un kit logiciel de programmation proposé par Vitamix<sup>®</sup>. Contactez votre distributeur ou le service à la clientèle pour plus d'informations.

## Programmation des touches prédéfinies

- Vous pouvez accéder aux 34 programmes intégrés en activant l'interrupteur Marche/Arrêt à l'arrière du socle-moteur tout en pressant le bouton High Pulse (Pulsation rapide). Le message « BUTTON SET UP » s'affichera sur l'écran
- Appuyez sur le bouton de vitesse ▲ ou ▼ pour faire défiler les recettes jusqu'au numéro souhaité.
- Appuyez sur le bouton de préréglage que vous voulez associer à la recette sélectionnée.

**Par exemple, pour associer le bouton 1 à la recette #17 :**

- Suivez les instructions de l'étape 1 ci-avant pour accéder aux programmes stockés dans la mémoire. Le message « BUTTON SETUP » s'affichera à l'écran.

- Appuyez sur le bouton de vitesse ▲ jusqu'à ce que « RECIPE 17 » apparaisse à l'écran.

- Appuyez sur le bouton 1 pour associer celui-ci à la recette 17.

- Poursuivez la programmation des cinq autres boutons, ou appuyez sur le bouton High Pulse pour quitter le menu et reprendre la préparation.

BUTTON SET UP  
RECIPE 1

BUTTON SET UP  
RECIPE 17

BUTTON SET UP  
RECIPE 17----->1

READY

## Programmation de votre appareil avec une puce personnalisée

- Allumez l'appareil.
- Retirez le récipient et faites pivoter l'appareil afin de placer face à vous le port de programmation situé à l'arrière.
- Une fois l'arrière de la machine face à vous, insérez la puce personnalisée (avec les mots « THIS SIDE FACING TO THE FRONT OF THE MACHINE » vers la gauche) dans le port situé sur le côté droit de l'appareil, à l'opposé de l'interrupteur Marche/Arrêt. Poussez doucement jusqu'à ce que la puce soit insérée dans le port. L'écran affichera alors le message « nbspNEW MODULE ».
- Après un délai de 10 secondes, les six boutons de préréglage seront reprogrammés et l'écran affichera la mention « Saved » puis « Ready ».
- Retirez la puce de programmation, remplacez-la dans son emballage d'origine et rangez-la à l'abri, dans un endroit facile d'accès.
- Appuyez sur l'un des six boutons préréglés pour afficher sur l'écran le nom du programme ou de la boisson.

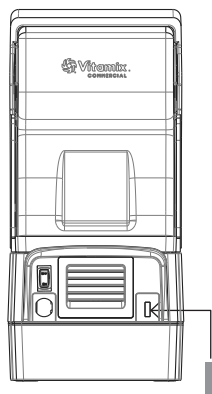

Puce à programmation personnalisée

## Réinitialiser les boutons programmés en restaurant les paramètres d'usine

- Accédez aux Commandes du propriétaire en activant l'interrupteur Marche/Arrêt situé à l'arrière du socle moteur tout en appuyant sur le bouton 2.
- Une fois l'appareil allumé, trois phases se succéderont à l'écran avant de laisser place à l'état du moteur. Appuyez à nouveau sur le bouton 2 dans un délai de 12 secondes pour parcourir le menu des paramètres.
- Faites défiler les options à l'aide du bouton 2. L'écran affichera le message « 1 TO OVERWRITE CURRENT PROGRAM ». Appuyez sur le bouton 1 pour restaurer les paramètres d'usine.

## REMARQUES IMPORTANTES !

**Puce de programmation :** si vous avez effectué les étapes de programmation ci-dessus et que la programmation personnalisée n'apparaît pas au premier cycle de mélange, faites pivoter la puce de l'autre côté puis réessayez.

**Options de recette** Classées par numéro de recette (#) et par type de boisson :

#	TYPE DE BOISSON	DESCRIPTION	DURÉE
1	Usage général/smoothie	Accélère jusqu'à atteindre 60 % de la vitesse maximale pendant 18 secondes	:18
2	Double Smoothie	Accélère jusqu'à atteindre une vitesse moyenne (MED, 45 %) pendant 6 secondes, puis grimpe à 58 % pendant 8 secondes avant d'atteindre une vitesse élevée (HIGH 85 %) pendant 4 secondes	:18
3	Café glacé et jus	Accélère à faible vitesse (LOW, 25 %) pendant 4 secondes, puis fonctionne à vitesse moyenne (MED, 60 %) pendant 14 secondes	:18
4	Boisson à base de crème glacée	Accélère jusqu'à atteindre une vitesse moyenne (MED, 55 %) pendant 5 secondes, puis décélère à 25 % (LOW) pendant 8 secondes avant de descendre à 12 % pendant 16 secondes	:28
5	Boisson double ou boisson à base de crème glacée difficile à mélanger	Accélère jusqu'à atteindre une vitesse moyenne (MED, 51 %) pendant 10 secondes, puis accélère à nouveau (HIGH, 85 %) pendant 10 secondes	:20
6	Mélange épais, difficile à mélanger	Accélère à faible vitesse (LOW, 15 %) pendant 7 secondes, puis accélère graduellement jusqu'à atteindre une vitesse élevée (HIGH, 82 %) pendant 21 secondes	:28

#	TYPE DE BOISSON	DESCRIPTION	DURÉE
7	Smoothie de taille moyenne	Accélère graduellement jusqu'à la vitesse maximale (HIGH, 100 %)	:20
8	Smoothie difficile à mélanger	Accélère graduellement jusqu'à la vitesse maximale (HIGH, 100 %)	:25
9	Smoothies épais	Accélère jusqu'à atteindre une vitesse moyenne (MED, 50 %) pendant 15 secondes, puis grimpe à la puissance maximale (HIGH, 100 %) pendant 20 secondes	:35
10	Mélange ou jus liquide	Tourne à faible vitesse (LOW, 10 %)	:04
11	Smoothie épais	Tourne à 75 % de sa vitesse (MED-HIGH), accélère puis ralentit avant de repartir à puissance maximale (100 %)	:40
12	Smoothie difficile à mélanger	Tourne à faible vitesse (LOW, 7 %) pendant 25 secondes, accélère rapidement à puissance maximale avant de décélérer complètement (LOW, 7 %) puis de repartir à puissance maximale (100 %)	:40
13	Café glacé classique	Accélère rapidement jusqu'à la puissance maximale (HIGH, 100 %)	:09
14	Double café glacé	Accélère rapidement jusqu'à la puissance maximale (HIGH, 100 %)	:13
15	Café épais	Accélère jusqu'à une vitesse moyenne (MED, 55 %), ralentit graduellement (LOW, 7 %), puis remonte rapidement jusqu'à la vitesse maximale (HIGH, 100 %)	:30
16	Plusieurs cafés	Accélère à vitesse basse (LOW, 25 %), accélère graduellement jusqu'à atteindre une vitesse moyenne (MED, 50 %) puis jusqu'au maximum (HIGH, 100 %)	:25
17	Plusieurs cafés 2	Accélère à vitesse basse (LOW, 25 %), accélère graduellement jusqu'à atteindre une vitesse moyenne (MED, 50 %) puis accélère jusqu'au maximum (HIGH, 100 %)	:30
18	Petit café	Accélère graduellement jusqu'à la vitesse moyenne-forte (MED-HIGH, 75 %)	:14
19	Cocktail (1-2 verres)	Accélère jusqu'à la vitesse haute (HIGH, 90 %)	:13
20	Cocktail (3-4 verres)	Accélère jusqu'à la vitesse moyenne (MED, 45 %), puis accélère jusqu'au maximum (HIGH, 100 %)	:25
21	Gobelet pour enfant	Démarré à vitesse moyenne (MED, 55 %), ralentit (LOW, 7 %), puis accélère jusqu'au maximum (HIGH, 100 %)	:30
22	Frappé façon « bar »	Atteint graduellement la puissance maximale (100 %)	:25
23	Spécial bar	Accélère jusqu'à la vitesse moyenne (MED, 58 %), ralentit graduellement (LOW, 22 %), puis accélère graduellement jusqu'au maximum (HIGH, 100 %)	:35
24	Mélange multitâche	Accélère jusqu'à une vitesse moyenne (MED, 40 %) avant d'atteindre progressivement la vitesse moyenne-haute (MED-HIGH 75 %)	:25
25	Frappé 1	Accélère jusqu'à une vitesse moyenne (MED, 50 %), ralentit (LOW, 25 %) puis descend graduellement à 15 %	:20
26	Frappé 2	Accélère jusqu'à une vitesse moyenne (MED, 50 %), ralentit (LOW, 25 %) puis descend graduellement à 17 %	:30
27	Frappé 3	Accélère jusqu'à la vitesse maximale (HIGH, 100 %), ralentit (LOW, 25 %) puis descend à 15 %	:20
28	Boisson à base de crème glacée	Accélère jusqu'à la vitesse moyenne-basse (MED-LOW, 35 %), puis accélère en position moyenne-haute (MED-HIGH, 75 %)	:15
29	Petit frappé	Accélère jusqu'à la vitesse moyenne (MED, 50 %), ralentit (LOW, 25 %) puis descend graduellement à 15 %	:10
30	Frappé difficile à mélanger	Accélère jusqu'à la vitesse moyenne-forte (MED-HIGH, 80 %), ralentit (MED, 51 %), puis accélère graduellement jusqu'au maximum (HIGH, 100 %)	:25
31	Programme général 1	Accélère jusqu'à la vitesse maximale (HIGH, 100 %)	:25
32	Programme général 2	Accélère graduellement jusqu'à la vitesse maximale (HIGH, 100 %)	:45
33	Programme général 3	Atteint rapidement la vitesse moyenne (MED, 40 %), décélère graduellement (LOW, 22 %), puis accélère jusqu'à atteindre une vitesse haute (HIGH, 90 %)	:24
34	Programme général 4	Atteint rapidement la puissance moyenne (MED, 45 %), puis accélère jusqu'à la vitesse moyenne-forte (75 %)	:35

### Capot du caisson :

1. Soulevez la poignée pour ouvrir le caisson. Ensuite, écartez délicatement les côtés du capot pour les dégager des charnières rondes, puis détachez le capot du caisson.
2. Pour replacer le capot, écartez délicatement les côtés et placez les encoches sur les charnières rondes du caisson.

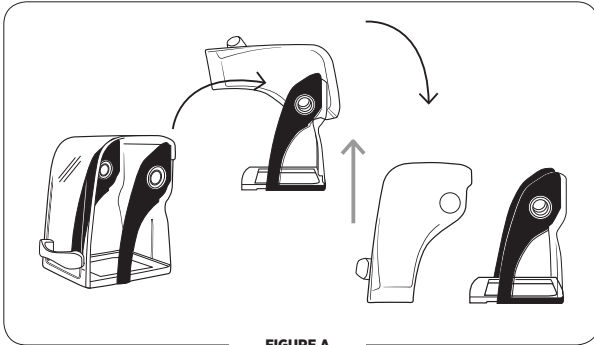

FIGURE A

### REMARQUES IMPORTANTES !

#### Récipients :

- L'appareil The Quiet One® est conçu pour être utilisé avec le récipient Vitamix® Advance® de 1,4 L (récipient à trois faces). Le récipient standard 2 L ne rentre pas dans le caisson compact de l'appareil The Quiet One®. Contactez le service clientèle Vitamix au 800-886-5235 (USA) ou contactez votre distributeur pour plus d'informations.
- La configuration du récipient de votre appareil peut varier à l'extérieur des États-Unis et du Canada.

### Retrait du caisson compact à visser Twist Lock

**Remarque :** Le caisson Twist Lock a été conçu pour être dévissé à la main. N'UTILISEZ PAS d'outils ou d'autres objets pour dévisser le couvercle de force. Pour éviter d'endommager le caisson, appuyez sur le cadre extérieur et non sur la zone en plastique transparent. Pour enlever le caisson, appuyez à deux endroits différents à la fois pour le dégager des onglets de verrouillage du socle-moteur.

#### Pour retirer le caisson d'insonorisation Twist Lock :

1. Retirez le capot du caisson compact pour éviter qu'il ne se referme subitement. Soulevez la poignée pour ouvrir le caisson. Écartez délicatement les côtés du capot pour les dégager des charnières rondes, puis détachez le capot.
2. Soulevez le devant du pied de positionnement et détachez-le du socle-moteur. Soulevez-le par-dessus la prise d'entraînement afin de le retirer (voir figure A).



FIGURE A



FIGURE B

3. Saisissez le cadre extérieur avec les deux mains comme illustré sur la figure B.
4. En appliquant une pression uniforme et en un seul mouvement, poussez le cadre extérieur avec l'index de votre main gauche et votre pouce droit afin de le débloquer et de le faire tourner dans le sens inverse des aiguilles d'une montre autour de l'élément central (voir figure C).



FIGURE C

5. Si nécessaire, continuez d'appuyer sur ces deux points jusqu'à ce que le caisson se détache. Vous pouvez alors le séparer du socle-moteur (voir figure D).
6. Une fois retiré, soulevez le caisson et retirez-le du socle-moteur (voir figure D).

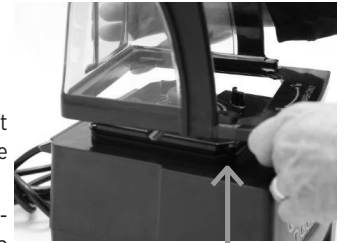

FIGURE D

**Remarque :** La figure E représente le socle-moteur une fois que le caisson Twist Lock a été enlevé.



FIGURE E

### Installation du caisson compact à visser Twist Lock

1. Placez le caisson compact Twist Lock sur le socle du blender. Alignez les quatre onglets de verrouillage sur l'adaptateur, les ouvertures étant dirigées vers le caisson (voir figure A).
2. Vissez le caisson dans le sens des aiguilles d'une montre sur le socle-moteur pour le verrouiller (voir Figure B).



FIGURE A



FIGURE B



3. Alignez les rails de guidage du pied de positionnement sur les encoches situées entre le caisson et l'adaptateur du socle-moteur (voir Figure C).



FIGURE C

4. Installez le pied de positionnement exactement à sa place sur le socle-moteur (voir Figure D).



FIGURE D

**Remarque :** Le pied de positionnement DOIT absolument être installé sur le socle-moteur pour que le caisson à visser ne bouge pas. **N'utilisez JAMAIS l'appareil sans le pied de positionnement.**

5. Appuyez sur le pied de positionnement de l'arrière du socle-moteur vers l'avant afin de le positionner correctement sur le socle-moteur et vérifiez qu'il est bien installé sous la prise d'entraînement (voir Figure E).



FIGURE E

6. Pour replacer le capot, écartez délicatement les côtés et placez les encoches sur les charnières rondes du caisson (voir Figures F et G).



FIGURE F



FIGURE G

## FAQ du caisson compact à visser Twist Lock

**Q :** Mon ancien blender est doté d'un autre caisson réduisant le son. Puis-je utiliser le nouveau caisson à visser Twist Lock ?

**R :** Si votre blender est doté d'un moteur avec adaptateur et onglets de verrouillage, **vous pouvez utiliser un caisson à visser.**

**Q :** J'ai un nouveau blender avec caisson à visser Twist Lock, puis-je utiliser mon ancien caisson magnétique sur cet appareil ?

**R :** Les anciens blenders étaient pourvus d'aimants qui maintenaient le caisson en place. Les nouveaux socles-moteur ne sont pas munis d'aimants.

**Q :** Mon nouveau blender Twist Lock n'est pas pourvu de joint d'isolation, dois-je m'en procurer un ?

**R :** Le nouveau caisson à visser ne nécessite pas de joint d'isolation.

**Q :** J'ai un nouveau blender muni d'un adaptateur Twist Lock, d'un joint d'isolement et d'un caisson magnétique, puis-je passer au nouveau design Twist Lock ?

**R :** Oui, ce modèle permet l'utilisation des trois types de caissons.

**Q :** Je dispose de plusieurs modèles antérieurs avec des caissons magnétiques réduisant le son. Je viens d'acheter un nouveau blender pourvu d'un caisson à visser Twist Lock. Je voudrais utiliser le design Twist Lock sur tous mes appareils.

**R :** Pour l'instant, Vitamix ne propose pas d'amélioration permettant de doter vos anciens socles-moteurs du design Twist Lock.

**Q :** J'ai envoyé mon blender en réparation et quand je l'ai récupéré, j'ai vu que le moteur avait été doté d'un caisson à visser Twist Lock. Puis-je encore utiliser le caisson magnétique et le joint d'isolation à ma disposition ?

**R :** Vous pouvez toujours utiliser votre caisson magnétique insonorisé ou opter pour le nouveau caisson à visser insonorisé, qui ne nécessite pas de joint d'isolation.

## Couvercle à deux pièces (Figure A)

Réceptacle Advance® de 1,4 L

**Le couvercle à deux pièces est facile à nettoyer, à positionner, à retirer et à fermer hermétiquement.**

- Pour retirer le couvercle verrouillé, soulevez les deux languettes et tirez vers le haut.
- Faites pivoter la prise au centre du couvercle pour le fixer ou le retirer.
- Pour fermer hermétiquement le bouchon du couvercle, tournez-la afin que l'un des onglets se verrouille dans les encoches situées sur le dessus du couvercle en caoutchouc.

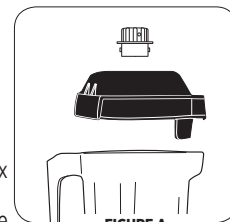

FIGURE A

## Couvercle monobloc (figure B)

Réceptacle Advance® de 1,4 L

**Le couvercle monobloc est facile à nettoyer, à positionner, à retirer et à fermer hermétiquement.**

- Ce couvercle n'est pourvu d'aucune prise.
- Vous pouvez ajouter les ingrédients par l'ouverture située sur le dessus.

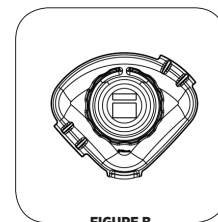

FIGURE B

## Assemblage de lames

**Assemblage de lames :** l'assemblage de lames comprend une lame de précision en inox trempé munie d'un roulement à billes en acier à double joint d'étanchéité pour une durabilité maximale. La lame robuste fait littéralement exploser la glace et les molécules des aliments placés dans le conteneur, réalisant un mélange homogène à chaque préparation. Pour un nettoyage normal, les lames ne doivent pas être retirées.

**Cannelure d'entraînement :** S'insère dans la prise d'entraînement sur le socle-moteur pour faire tourner la lame. **Remarque :** le retrait du réceptacle pendant que la prise d'entraînement est en mouvement endommagera au passage les cannelures d'entraînement (**cet élément n'est PAS amovible.**)

**Boulon de retenue :** le boulon de retenue doit être bien serré.

**REMARQUES IMPORTANTES !**

**Produits d'entretien :** n'utilisez pas de nettoyeurs abrasifs ou d'eau de Javel concentrée lors du nettoyage. N'utilisez pas les produits suivants : les détergents pour lave-vaisselle, les décapants, la laine d'acier et les lavettes abrasives.

**Caisson :** ne lavez pas au lave-vaisselle la poignée, la partie arrière ou le capot du caisson. Il est recommandé de ne pas démonter la poignée pendant le nettoyage. Si toutefois vous souhaitez détacher la poignée, assurez-vous de ne pas trop la serrer quand vous la rattacherez au caisson pour ne pas l'endommager.

**Conteneur :** ne laissez sécher aucun mélange, liquide ou denrée alimentaire dans le récipient et rincez-le après chaque utilisation. En séchant, les aliments peuvent s'agglomérer autour des lames, et affaiblir ou déchirer les joints du roulement lors du redémarrage. Ne placez pas les récipients au congélateur. La température extrêmement basse, combinée à la présence éventuelle d'ingrédients chauds et/ou à l'action immédiate et rapide de la lame, pourrait fissurer le récipient. Il n'est pas recommandé de chauffer le récipient au micro-ondes ou de le laver au lave-vaisselle.

**Assemblage de lames :** Ne faites pas tremper l'assemblage de lames.

\* Assurez-vous d'avoir débranché le blender et que l'éponge ou le chiffon utilisé est bien essoré avant de nettoyer à proximité des contrôles ou de tout composant.

\*\* Solution désinfectante recommandée : 1,5 cuillère à soupe / 7,4 mL de Javel industrielle ou domestique dans 1,9 L d'eau.

**Socle-moteur/Panneau de contrôle : Débranchez la prise électrique** et nettoyez doucement la surface extérieure avec un chiffon de coton humidifié dans une solution d'eau tiède\* et de détergeant non-abrasif ou imbibé de produit nettoyant en aérosol. Faites attention à ne pas rayer ou frotter la fenêtre d'affichage du panneau de contrôle. **N'immergez jamais le socle-moteur dans de l'eau ou d'autres liquides.** Séchez avec un chiffon en coton sec.

**Couvercle :** Lavez à l'eau savonneuse tiède. Rincez à l'eau claire et séchez.

**Bouchon du couvercle :** Le bouchon peut être démonté. Placez-le sous l'eau et lavez-le avec un chiffon doux. Essuyez-le et remettez-le ensuite en place sur la base du couvercle.

**Pied de positionnement du récipient :** Retirez le pied de positionnement. Lavez le pied dans une eau tiède savonneuse. Rincez à l'eau courante et séchez. Assemblez avant d'utiliser. Remettez le boîtier insonorisé en place. Le pied de positionnement doit reposer à plat sur le socle-moteur.

**Récipient :** Le récipient Advance® a été conçu pour résister aux produits chimiques. Cependant, pour une durée de vie maximale du récipient, nous vous recommandons de le laver à la main.

**Nettoyage :** Lavez toutes les pièces du récipient dans de l'eau tiède savonneuse. Rincez et égouttez. Ne faites pas tremper l'assemblage de lames.\*\*

**Désinfection :** Après avoir enlevé tous les résidus solides, remplissez le récipient aux  $\frac{3}{4}$  avec une solution désinfectante.\*\*\* Redisposez le récipient sur le socle-moteur et positionnez fermement le couvercle à deux pièces. Faites fonctionner l'appareil à haute vitesse pendant 30 secondes. Éteignez l'appareil et laissez la solution dans le récipient pendant 1 minute<sup>30</sup> supplémentaire. Videz le contenu. Redisposez le récipient sur le socle-moteur et laissez l'appareil fonctionner à vide pendant 5 secondes supplémentaires. Ne rincez pas le récipient après désinfection : laissez-le sécher à l'air libre.

**Problèmes :**

- Bruits forts provenant de l'assemblage de lames du récipient
- Les lames du récipient ne tournent pas
- Augmentation des vibrations
- Fuite au niveau de la base du récipient

**Solutions possibles :**

- a. Douille d'entraînement cassée ou usée. Remplacez cette pièce (article n° 891). Les instructions sont incluses avec l'article.
- b. Vérifiez que l'assemblage de lames ne contient pas de pièces desserrées, endommagées ou ébréchées. Dans le cas contraire, remplacez les éléments défectueux.
- c. Resserrez l'écrou de retenue avec la clé prévue à cet effet en tournant dans le sens des aiguilles d'une montre jusqu'à ce qu'il soit bien serré.

- Grincement bruyant provenant du moteur du blender

Roulements du moteur endommagés : votre appareil a peut-être besoin d'être réparé.

- L'appareil ne s'allume pas
- La fenêtre d'affichage n'indique pas la mention « Ready »

- a. Vérifiez que le cordon d'alimentation est fermement branché à la prise de courant.
- b. Vérifiez que l'interrupteur On/Off (Marche/Arrêt) est sur la position « On »
- c. Positionnez l'interrupteur On/Off (Marche/Arrêt) sur « Off » puis sur « On » afin de redémarrer le dispositif.

- La fenêtre d'affichage indique « SHUT DOWN SEE MANUAL »

Laissez l'appareil refroidir pendant une heure, puis redémarrez-le.

- La fenêtre d'affichage indique « MOTOR LOCKED PROGRAM TERMINATED »

Laissez l'appareil refroidir pendant une heure, puis redémarrez-le.

- Le fonctionnement de l'appareil est irrégulier
- « NO PROGRAM » s'affiche lorsqu'un bouton est enfoncé
- Le bouton choisi démarre le mauvais programme
- L'appareil démarre par lui-même
- Un bouton de programme en particulier est défectueux
- L'appareil ne fonctionne pas lors du premier essai
- L'appareil fonctionne mais aucune information ne s'affiche sur l'écran
- Les boutons de programme font fonctionner le blender à la même vitesse

- a. Éteignez l'appareil et remettez-le en marche pour réinitialiser la programmation.
- b. Essayez de brancher l'appareil dans une autre prise de courant.

- La fenêtre d'affichage indique « CORRUPT DATA »

Appelez l'assistance technique Vitamix.

- L'appareil s'arrête au milieu de son cycle de mélange et se réinitialise ; la fenêtre d'affichage indique « VITAMIX GENERAL PROGRAM » puis « READY »

- a. Branchez l'appareil à sa prise dédiée.



# The Quiet One<sup>®</sup> Blending Station

## SIMBOLI

	Avvertenza		Attenzione
	Non toccare MAI i componenti in movimento. Non mettere le mani o utensili all'interno del contenitore.		Utilizzare con il coperchio e il tappo del coperchio inseriti.
	Pericolo di scosse elettriche		Leggere con attenzione il manuale dell'utente.
	Temperatura elevata quando si frullano liquidi caldi.		Non immergere in liquidi.
	NON inserire oggetti nel contenitore mentre è in funzione.		On/Off
	Scollegare l'apparecchio dall'alimentazione quando non è in uso, prima della pulizia, quando si cambiano gli accessori o quando ci si avvicina ai componenti mobili mentre il frullatore è in funzione.		

### Dimensioni:

- Altezza: 45,7 cm con coperchio chiuso
- Altezza: 62,2 cm con coperchio aperto
- Profondità: 27,2 cm compresa la maniglia
- Larghezza: 21,6 cm

### INFORMAZIONI PER IL RICICLAGGIO

Questo prodotto è stato fabbricato da un'azienda attenta all'ambiente.

Potrebbe contenere sostanze potenzialmente dannose per l'ambiente, se smaltite presso luoghi (discariche) non idonei in base alle leggi in vigore.

Il simbolo del bidone barrato è stato riportato per incoraggiare gli utenti a riciclare, se possibile.

È importante assumere un atteggiamento responsabile e riciclare il prodotto presso le apposite strutture una volta raggiunto il termine del suo ciclo di vita.



Region	Installation	VM#	Rating
US/Canada	TQO On-Counter	VM0145	120V, 50-60 Hz, 15 Amps
Europe/China	TQO On-Counter	VM0149	220-240V, 50-60 Hz, 1300-1550 Watts
Taiwan	TQO On-Counter	VM0145B	110V, 50-60 Hz, 1450 Watts

Per la linea completa di prodotti Vitamix, è possibile visitare il sito [vitamix.com](http://vitamix.com).

### Vita-Mix<sup>®</sup> Corporation Divisione commerciale

8615 Usher Road, Cleveland, Ohio 44138 USA  
 Tel. (USA e Canada): +1.800.437.4654  
 Tel. (internazionale): +1.440.782.2450  
 Assistenza tecnica: +1.800.886.5235  
 E-mail: [commercial@vitamix.com](mailto:commercial@vitamix.com)  
[commercialts@vitamix.com](mailto:commercialts@vitamix.com)

**⚠ AVVERTENZA****Per evitare lesioni**

Prima di utilizzare l'apparecchio, leggere attentamente il manuale di istruzioni. Rispettare le precauzioni base per la sicurezza, comprese quelle elencate di seguito.

**⚠ AVVERTENZA****Pericolo di scosse elettriche**

Collegare SOLO a una presa con messa a terra.

**NON** rimuovere la messa a terra.

**NON** utilizzare adattatori.

**NON** utilizzare prolunghe.

**Il mancato rispetto delle istruzioni può provocare scosse elettriche e persino il decesso.**

**PRIMA DI UTILIZZARE IL FRULLATORE LEGGERE TUTTE LE ISTRUZIONI, LE PRECAUZIONI E LE AVVERTENZE.**

1. Leggere tutte le istruzioni.
2. Per proteggersi dal rischio di scosse elettriche, non immergere la base motore in acqua o in altri liquidi.
3. Questo apparecchio non è destinato all'uso da parte di persone (bambini compresi) con ridotte capacità fisiche, sensoriali o mentali, o mancanza di esperienza e conoscenza, a meno che essi non abbiano ricevuto istruzioni riguardanti l'uso dell'apparecchio o non godano della supervisione di una persona responsabile della loro sicurezza.
4. Controllare che i bambini non giochino con l'apparecchio.
5. Quando il frullatore Vitamix® non è in funzione, deve essere smontato o pulito o si devono montare o smontare i componenti, scollegare il cavo di alimentazione dalla presa a muro.
6. Evitare di toccare i componenti in movimento, in particolar modo le lame.
7. Se il cavo di alimentazione è danneggiato, deve essere sostituito dal produttore, da un addetto all'assistenza autorizzato o da personale qualificato, per evitare potenziali pericoli.
8. Non utilizzare l'apparecchio se si notano difetti di funzionamento, cavo o spina danneggiati, se l'apparecchio è caduto o se ha subito qualsiasi tipo di danno. Se l'apparecchio è stato acquistato negli USA, contattare l'**assistenza tecnica Vitamix al numero +1-800-886-5235** per concordare una verifica, una riparazione, la possibile sostituzione o una regolazione elettrica o meccanica. Se invece l'apparecchio è stato acquistato al di fuori degli USA, rivolgersi al proprio distributore Vitamix autorizzato oppure contattare la Divisione internazionale Vitamix al numero +1.440.782.2450 o all'indirizzo e-mail [international@vitamix.com](mailto:international@vitamix.com) per avere informazioni sul distributore più vicino.
9. Non utilizzare accessori non consigliati o venduti da Vitamix, perché questo renderebbe nulla la garanzia. **Si sconsiglia vivamente di alterare o modificare questo prodotto sotto qualsiasi forma, perché potrebbero derivarne lesioni personali.**
10. **Non utilizzare il frullatore all'aperto.**
11. Non far passare il cavo di alimentazione del frullatore su superfici calde o sullo spigolo di tavoli o ripiani.
12. Fare molta attenzione quando si versano liquidi caldi nel frullatore, perché potrebbero improvvisamente fuoriuscire dal contenitore a causa dei vapori bollenti.
13. Non posizionare il frullatore sopra o vicino a un piano cottura a gas o elettrico oppure dentro un forno riscaldato. L'apparecchio non deve entrare in contatto con superfici calde. Le fonti di calore esterne possono danneggiare il frullatore.
14. Quando il motore è in funzione, non mettere le mani o utensili all'interno del contenitore per evitare il rischio di gravi lesioni alle persone e/o danni al frullatore Vitamix. È possibile utilizzare una spatola in gomma, ma solo se il frullatore non è in funzione.
15. **AVVERTENZA: le lame sono molto affilate. Maneggiare con attenzione.**
  - Non rimuovere mai le lame se il contenitore è inserito nella base motore.
  - Non utilizzare il frullatore se le lame sono allentate, sbeccate o danneggiate. Sostituirle immediatamente.
  - Per ridurre il rischio di lesioni, non posizionare mai un gruppo lame sulla base motore senza il contenitore Vitamix correttamente montato.
  - Prestare attenzione quando si maneggiano le lame affilate, quando si svuota il contenitore e durante la pulizia.

16. La capacità massima è equivalente ai litri riportati sul contenitore, vale a dire 1,4 L, ma si riduce notevolmente con i composti molto densi.
17. **Avviare il frullatore Vitamix solo con il coperchio inserito e ben chiuso.**
18. L'area del display può graffiarsi se viene a contatto con spugne abrasive o oggetti affilati. Per pulire l'area del pannello di controllo utilizzare un panno morbido.
19. L'apparecchio non deve essere pulito con un getto d'acqua molto forte.
20. In caso di impianto a 120 V, si consiglia di avere almeno una presa da 20 A per apparecchio, a una distanza massima di 1,8 m dal frullatore Vitamix. Gli impianti a 220 V e 100 V richiedono un collegamento dedicato. **Per maggiori informazioni di carattere elettrico, consultare un elettricista.**
21. **ATTENZIONE:** prima di toccare i componenti mobili, scollegare l'alimentazione o staccare la spina dell'apparecchio. Spegnerne l'interruttore di alimentazione la notte o quando l'apparecchio viene lasciato incustodito.
22. Questo apparecchio è destinato all'uso domestico e similare, ad esempio in:
  - cucine per i dipendenti di negozi, uffici e altri ambienti di lavoro;
  - agriturismi;
  - stanze di hotel, motel e altri luoghi di tipo residenziale;
  - bed and breakfast.

### Conservare queste istruzioni di sicurezza

- Il cavo di alimentazione USA del frullatore Vitamix è dotato di una spina a tre poli con messa a terra da inserire in una presa a muro a tre poli standard (Figura A). **Il cavo è diverso nei vari paesi.**
- Non tagliare né rimuovere il terzo polo (messa a terra) dalla spina o dal cavo.
- In caso di dubbi sulla presenza della messa a terra nell'impianto del proprio edificio, consultare un elettricista.

### **! AVVERTENZA!**

- Non lasciare il frullatore senza sorveglianza quando è in uso.
- Prima di toccare i componenti mobili, scollegare l'alimentazione o staccare la spina dell'apparecchio. Spegnerne l'interruttore di alimentazione la notte o quando l'apparecchio viene lasciato incustodito.
- Se si percepisce un cambiamento nel rumore prodotto dal frullatore o se un oggetto duro o estraneo viene a contatto con le lame, non servire la bevanda. Controllare il gruppo lame per individuare eventuali elementi allentati, scheggiati o mancanti. Se ci sono elementi allentati, scheggiati o mancanti, sostituire il gruppo lame con uno nuovo.
- Se si frullano liquidi caldi:
  - NON esporre la caraffa a temperature superiori a 99 °C.
  - NON esporre la caraffa a liquidi caldi o ingredienti che superano i 99 °C.
- Fare molta attenzione: il vapore o eventuali schizzi che fuoriescono possono provocare ustioni. Quando si frullano ingredienti caldi, non avviare mai il frullatore alla massima velocità.

### **! AVVERTENZA!**

**In Canada è vietato utilizzare adattatori a tre poli.**



FIGURA A

### NOTE IMPORTANTI!

LE ISTRUZIONI RIPORTATE IN QUESTO MANUALE D'USO E MANUTENZIONE NON DESCRIVONO OVVIAMENTE TUTTE LE CONDIZIONI E LE SITUAZIONI CHE POSSONO VERIFICARSI. QUANDO SI UTILIZZA UN APPARECCHIO, O SE NE ESEGUE LA MANUTENZIONE, È OPPORTUNO RISPETTARE LE REGOLE BASILARI DEL BUON SENSO E DELLA PRUDENZA.

**GARANZIA LIMITATA**

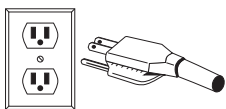
Per garantire la massima durata dell'apparecchio Vitamix® e assicurarne il funzionamento ottimale, è importante seguire alcuni semplici consigli per la manutenzione:

1. Ispezionare periodicamente la bussola del frullatore per individuare possibili segni di usura, incrinature o rotture. In caso di danni, sostituire la bussola con il pezzo di ricambio extra fornito con il frullatore. Se si desidera acquistare bussole sostitutive, contattare Vitamix al numero +1-800-437-4654 (+1-800-4DRINK4) per individuare il rivenditore più vicino. I clienti al di fuori degli USA devono rivolgersi al distributore Vitamix autorizzato oppure contattare la Divisione internazionale Vitamix al numero +1.440.782.2450 o all'indirizzo e-mail [international@vitamix.com](mailto:international@vitamix.com) per avere informazioni sul distributore più vicino.
2. Ruotare manualmente il gruppo lame per verificare che si muova fluidamente e non sia allentato. Se le lame si inceppano o sono troppo lente, contattare Vitamix al numero +1-800-437-4654 (+1-800-4DRINK4) per informazioni sulla garanzia oppure rivolgersi al distributore più vicino. I clienti al di fuori degli USA devono rivolgersi al distributore Vitamix autorizzato oppure contattare la Divisione internazionale Vitamix al numero +1.440.782.2450 o all'indirizzo e-mail [international@vitamix.com](mailto:international@vitamix.com) per avere informazioni sul distributore più vicino.
3. Non avviare il frullatore senza il tappetino di centratura correttamente posizionato sulla base. Vita-Mix® Corporation (di seguito "Vita-Mix") garantisce all'utente finale originale (dietro presentazione della prova d'acquisto) che ha acquistato l'apparecchio negli USA che questo frullatore commerciale Vita-Mix (di seguito "Apparecchio") è esente da difetti a livello di materiali e fabbricazione per i periodi di garanzia applicabili all'Apparecchio, come specificato nel presente documento e nel rispetto delle condizioni illustrate di seguito.

**Base motore**

Vita-Mix garantisce all'utente finale originale che:

- Se la base motore si guasta nei primi trenta (30) giorni successivi alla data di acquisto, Vita-mix sostituirà la base motore senza alcuna spesa.
- Se la base motore si guasta dopo i primi trenta (30) giorni ed entro un anno dalla data di acquisto a causa di difetti dei materiali o di fabbricazione, Vita-mix pagherà il costo relativo ai componenti e alla manodopera necessari per riparare la base motore.
- Se la base motore si guasta dopo un anno ed entro i tre (3) anni dalla data di acquisto a causa di difetti dei materiali o di fabbricazione, Vita-mix pagherà il costo relativo ai componenti necessari per riparare la base motore.

**Caraffa, coperchio, gruppo lame, bussola e involucro insonorizzato**

(se presente)

La caraffa, il coperchio, il gruppo lame, la bussola e, se incluso, l'involucro insonorizzato fabbricato da Vita-mix sono garantiti contro i difetti dei materiali e di fabbricazione per un anno dalla data di acquisto.

**Condizioni**

- Le garanzie qui descritte si applicano solo all'utente finale originale e non sono trasferibili. Per far valere la garanzia, è necessario presentare la prova d'acquisto.
- La presente garanzia è il solo rimedio previsto per l'acquirente e stabilisce gli unici obblighi di Vita-Mix; non copre i normali danni dovuti a usura, abuso, uso improprio, uso negligente, alterazione della base o del contenitore (o dell'involucro insonorizzato) o esposizione a condizioni estreme ed è valida solo se l'Apparecchio viene utilizzato in conformità al manuale di istruzioni offerto in dotazione (disponibile anche su [www.vitamix.com/foodservice](http://www.vitamix.com/foodservice)).
- L'errata installazione o ventilazione del modello dell'Apparecchio da integrare nel piano di lavoro o l'uso di un involucro insonorizzato non fabbricato da Vita-Mix rende nulla la presente garanzia.
- La garanzia non è valida nel caso in cui le riparazioni all'Apparecchio vengano eseguite da personale non autorizzato da Vita-Mix o da un Centro assistenza non autorizzato. Vita-Mix non si assume la responsabilità del costo di riparazioni non autorizzate.
- L'unico obbligo di Vita-Mix ai sensi della presente garanzia prevede la riparazione o la sostituzione del pezzo o dei pezzi in garanzia come stabilito esclusivamente da Vita-Mix.

**In nessun caso, sia per inadempimento contrattuale, indennità, garanzia, torto (inclusa negligenza), responsabilità oggettiva o altro, Vita-Mix potrà essere ritenuta responsabile di eventuali danni speciali, indiretti, incidentali o conseguenti, compresa, a puro titolo esemplificativo, la perdita di profitti o ricavi. La suddetta garanzia limitata rappresenta il solo rimedio per l'utente, e Vita-Mix e l'utente con la presente escludono espressamente qualsiasi altra garanzia o condizione, espressa o implicita, normativa o altro, compresa qualsiasi garanzia implicita di commerciabilità e idoneità per uno scopo particolare; inoltre, fermo restando quanto esposto sopra, Vita-Mix e l'utente escludono espressamente, nella misura prevista dalla legge, l'applicazione delle leggi sulla vendita di prodotti e della Convenzione delle Nazioni Unite sui contratti di compravendita internazionale di merci, secondo i casi.**

Alcune giurisdizioni non consentono una limitazione delle garanzie implicite o dei danni speciali, incidentali o conseguenti.

Nessun dipendente Vita-Mix né qualsiasi altra persona ha l'autorizzazione a fornire qualsiasi tipo di garanzia diversa da quelle qui descritte. Per tutti i dettagli sulla garanzia degli apparecchi acquistati al di fuori degli USA, rivolgersi al proprio distributore Vita-Mix autorizzato oppure contattare la Divisione internazionale Vita-Mix al numero +1.440.782.2450 o all'indirizzo e-mail [international@vitamix.com](mailto:international@vitamix.com) per avere informazioni sul distributore più vicino.

Nel caso in cui il frullatore Vita-Mix necessiti di un intervento di assistenza o riparazione coperto dai termini della presente garanzia, si prega di contattare la società Vita-Mix Corporation per richiedere l'assistenza in garanzia. Per gli apparecchi acquistati negli USA, contattare l'assistenza tecnica Vita-Mix al numero +1-800-886-5235. Per gli apparecchi acquistati al di fuori degli USA, rivolgersi al proprio distributore Vita-Mix autorizzato oppure contattare la Divisione internazionale Vita-Mix al numero +1.440.782.2450 o all'indirizzo e-mail [international@vitamix.com](mailto:international@vitamix.com) per avere informazioni sul distributore più vicino.

Il cliente è responsabile dei costi di trasporto in ingresso del servizio in garanzia.

**Esercizio dei diritti per assistenza e riparazione in garanzia**

Contatti per assistenza e riparazione in garanzia. Nel caso in cui il frullatore Vitamix necessiti di un intervento di assistenza o riparazione coperto dai termini della presente garanzia, si prega di contattare la società Vita-Mix Corporation, un Centro assistenza autorizzato o un distributore locale per richiedere l'assistenza in garanzia.

- Per gli apparecchi acquistati e utilizzati negli USA e in Canada, contattare l'assistenza commerciale Vitamix al numero +1-800-437-4654.
- Per gli apparecchi acquistati al di fuori degli USA, rivolgersi al proprio distributore Vitamix autorizzato oppure contattare la Divisione internazionale Vitamix al numero +1.440.782.2450 o all'indirizzo e-mail [international@vitamix.com](mailto:international@vitamix.com) per avere informazioni sul distributore più vicino.

È necessario presentare la prova di acquisto dell'apparecchio. Se il team dell'assistenza tecnica remota non è in grado di risolvere il problema a distanza, l'apparecchio dovrà essere preso in carico per l'assistenza. Il team aiuterà il cliente a individuare un Centro assistenza autorizzato o a organizzare la spedizione dell'apparecchio a uno stabilimento Vitamix.

**Spedizione dell'Apparecchio a Vitamix per l'assistenza**

- A. Ottenere un numero di autorizzazione al reso prima della spedizione. Non restituire o spedire l'Apparecchio senza aver prima ricevuto l'approvazione di Vitamix. Vitamix non si assume in alcun caso la responsabilità del costo di riparazioni non autorizzate. Tutti gli apparecchi restituiti devono avere un Numero di autorizzazione alla restituzione ("RA") chiaramente riportato sulla confezione esterna. Qualsiasi Apparecchio spedito a Vitamix senza precedente autorizzazione o approvazione sarà restituito al mittente "così com'è", senza effettuare alcun intervento di riparazione.
- B. Imballare accuratamente l'articolo da restituire. Tutti i prodotti inviati a Vitamix devono essere spediti nella confezione originale o comunque in un imballaggio idoneo.



## Istruzioni per l'uso dei pulsanti dei programmi pre-impostati

I sei pulsanti pre-programmati della blending station The Quiet One® hanno le seguenti impostazioni predefinite. I programmi, da 1 a 6, corrispondono a cicli di miscelazione studiati per preparare le bevande più comuni. In base alla densità del liquido da preparare, si può selezionare uno dei programmi pre-impostati, che verrà eseguito fino al termine. L'apparecchio si spegne da solo quando ha completato il ciclo previsto. I cicli variano per durata e velocità. Le opzioni pre-impostate dell'apparecchio possono variare in seguito a revisioni dei programmi, così come i risultati ottenuti possono essere diversi a seconda della ricetta utilizzata.

**PULSANTE 1 - General Purpose / Smoothie:** frulla smoothie e bevande liquide costituite da succhi e ghiaccio fino a ottenere una consistenza cremosa. (:18)

**PULSANTE 2 - Double Smoothie:** frulla bevande simili al punto precedente, ma con volumi maggiori. (:18)

**PULSANTE 3 - Frozen Coffee and Juices:** frulla bevande al caffè fino a ottenere una consistenza cremosa. (:18)

**PULSANTE 4 - Ice Cream Drinks:** frulla bevande contenenti gelato ghiacciato fino a ottenere la consistenza densa di un milkshake. (:28)

**PULSANTE 5 - Double and hard-to-blend ice cream drinks.** (:20)

**PULSANTE 6 - Thick Hard-to-blend Smoothie:** frulla frutta congelata e ingredienti molto duri per ottenere smoothie densi ma uniformi. (:28)

### Consigli per la frullatura

1. Inserire nella caraffa prima gli ingredienti liquidi e morbidi, poi gli ingredienti solidi e il ghiaccio. Anche se non è necessario, può essere utile tagliare o spezzare gli ingredienti in piccoli pezzi per essere più precisi nella misurazione delle dosi. Si consiglia di frullare solo frutta parzialmente o totalmente scongelata.
2. In linea di massima, nella blending station The Quiet One® si deve inserire meno ghiaccio rispetto agli altri frullatori per ottenere una bevanda ugualmente fredda. Se il composto si congela, occorre diminuire la quantità di ghiaccio.
3. Posizionare la caraffa sulla base motore allineandola con il tappetino di centratura fissato alla base. **Il motore deve essere disattivo prima di procedere al posizionamento.** I contenitori non possono essere utilizzati per materiali duri e secchi. Non avviare l'apparecchio se la caraffa è vuota.
4. Frullare sempre con il coperchio ben fissato.
5. Collegare l'apparecchio alla presa più vicina (se è scollegato). Accendere l'interruttore On/Off. Selezionare il programma desiderato premendo uno dei pulsanti pre-impostati 1-6. L'apparecchio avvierà immediatamente il programma selezionato e si spegnerà al termine del ciclo previsto. **NOTA: ogni pulsante ha una combinazione pre-selezionata diversa di durata e velocità per la miscelazione.**
6. Se è stato selezionato uno dei sei pulsanti pre-impostati, l'apparecchio si avvia e si arresta automaticamente. Se si preme un altro pulsante pre-impostato, il ciclo di miscelazione si interrompe.
7. Al termine del ciclo selezionato, il frullatore si arresta. **Attendere che le lame siano completamente ferme prima di rimuovere il coperchio e/o la caraffa dalla base motore.**
8. Rimuovere la caraffa, versare il contenuto, guarnire e servire.
9. Se il frullatore non viene utilizzato, premere l'interruttore On/Off per spegnerlo.

### Consigli per la manutenzione

- **Non sbattere mai la caraffa su una superficie per smuovere gli ingredienti.** Togliere piuttosto la caraffa dalla base e, con una spatola di gomma, rimuovere i composti molto densi dal fondo del contenitore.
- **Non scuotere né sbattere la caraffa durante l'uso.**
- **Non rimuovere la caraffa se l'apparecchio non si è ancora completamente arrestato.**
- **Non avviare mai il motore se la caraffa non è inserita.**

## NOTE IMPORTANTI!

- Controllare ogni giorno che le lame non siano allentate, scheggiate o abbiano parti mancanti. Se ci sono elementi allentati, scheggianti o mancanti, sostituire il gruppo lame prima dell'uso. Non serrare le viti a testa esagonale (in alto sul gruppo lame). Se le viti sono allentate, sostituire immediatamente il gruppo lame.
- Le istruzioni riportate in questo Manuale d'uso e manutenzione non descrivono ovviamente tutte le condizioni e le situazioni che possono verificarsi. Quando si utilizza un apparecchio, o se ne esegue la manutenzione, è opportuno rispettare le regole basilari del buon senso e della prudenza.
- Se la protezione termica determina lo spegnimento del motore, controllare le tecniche di lavorazione e le istruzioni. Il composto potrebbe essere troppo denso o avere un volume esagerato per il frullatore. Provare ad aggiungere più liquido e consultare l'assistenza clienti Vitamix® o il distributore Vitamix di zona per chiedere consiglio.

## PANNELLO DI CONTROLLO

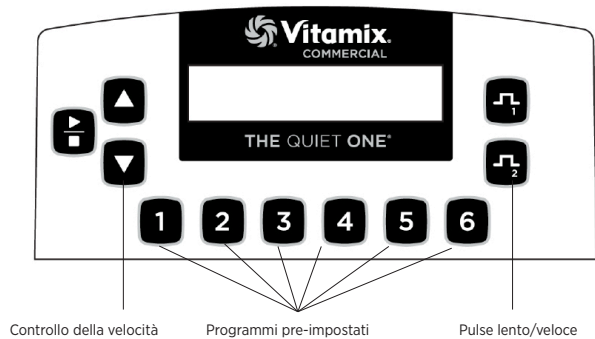

**Interruttore On/Off:** posizionato sul retro della base motore, l'interruttore On/Off consente di controllare l'alimentazione all'apparecchio. Se il frullatore è collegato all'alimentazione, portare l'interruttore su On per consentire la miscelazione. Portare l'interruttore su Off durante la notte o quando il frullatore viene lasciato incustodito.

**Pulsante di avvio/arresto:** se si preme avvio ( ) /arresto ( ) una volta, il frullatore si avvia e le lame iniziano a girare. Per arrestare il frullatore e le lame, premere nuovamente il pulsante di avvio/arresto.

**Pulsanti di velocità:** premere il pulsante ▲ per aumentare gradualmente la velocità delle lame con incrementi dell'1%, fino al 100%. Premere il pulsante ▼ per diminuire gradualmente la velocità delle lame con incrementi dell'1%, fino al 7%. Questi comandi consentono di impostare la velocità di miscelazione dei pulsanti Pulse e del pulsante di avvio/arresto.

**Pulsanti dei programmi pre-impostati:** i pulsanti 1-6 corrispondono a cicli di miscelazione studiati per preparare le bevande più comuni. In base alla densità del liquido da preparare, si può selezionare uno dei sei programmi pre-impostati, che verrà eseguito fino al termine. L'apparecchio si spegne da solo quando ha completato il ciclo previsto. I cicli variano per durata e velocità. Tutti i pulsanti possono essere riprogrammati in base alle ricette grazie alle opzioni di programmazione personalizzate o alle 34 pre-impostazioni di ricette disponibili. I risultati ottenuti possono essere diversi a seconda della ricetta utilizzata.

## NOTE IMPORTANTI!

**Pulsante di avvio/arresto:** se si preme uno dei pulsanti dei programmi pre-impostati mentre il motore è in funzione, l'apparecchio si arresta.

**Pulsante di velocità:** se l'alimentazione viene scollegata, queste impostazioni si resettano.

**Pulsanti Pulse:** con la funzione Pulse si può aumentare o diminuire rapidamente la velocità delle lame durante la frullatura oppure rinfrescare una bevanda. Premere  $\frac{1}{2}$  per aumentare la velocità del motore del 51-100%. Premere  $\frac{1}{2}$  per diminuire la velocità del motore del 50-7%. Il pulsante Pulse ha la precedenza sul programma in esecuzione. Quando il pulsante viene rilasciato, il programma originale riprende il suo ciclo normale.

- La velocità della funzione Pulse veloce ( $\frac{1}{2}$ ) e lento ( $\frac{1}{2}$ ) può essere regolata tramite i pulsanti di velocità. Per regolarla, tenere premuto il pulsante Pulse e premere il pulsante di velocità ▲ o ▼ fino a raggiungere la velocità del motore desiderata. La velocità Pulse rimarrà invariata finché non viene nuovamente modificata con i pulsanti di velocità.

**Display:** in base al pulsante selezionato, questo display mostra tutta una serie di messaggi operativi. Quando il frullatore è collegato all'alimentazione, sul display viene segnalato che l'apparecchio è pronto all'uso.

**Controlli utente:** per accedere al pannello di controllo è necessario attivare l'interruttore di alimentazione sul retro della base motore e premere nel contempo il pulsante 2.

- Quando il frullatore si accende, sul display vengono visualizzate tre schermate in sequenza. La prima segnala la versione del programma corrente. La seconda indica il programma in esecuzione sul frullatore. La terza specifica la temperatura del motore (NORM, WARM, HOT) e le ore totali di funzionamento, comprese quelle registrate per fabbricazione e collaudo. Questa durata non può essere cancellata. Una volta visualizzata questa schermata, è possibile rilasciare il pulsante 2.

- Premere il pulsante 2 entro 12 secondi per scorrere le impostazioni di menu.
- Innanzitutto, compare il timer. Le ore totali di funzionamento vengono registrate in ore, minuti e secondi e comprendono anche quelle legate a fabbricazione e collaudo. Questa durata non può essere cancellata.
- Se si preme nuovamente il pulsante, viene visualizzato il nome del programma che determina le opzioni pre-impostate. Se si utilizzano le impostazioni Advance®, verrà visualizzato "VITA-MIX ADVANCE PROGRAM" (PROGRAMMAZIONE AVANZATA VITA-MIX).
- Se si preme il pulsante per la terza volta, è possibile ripristinare i pulsanti pre-impostati alle impostazioni di fabbrica.

VITA-MIX CORP VERSION #201		
VITA-MIX ADVANCE PROGRAM #201		
TEMP NORM	COUNT 25	TOTAL 100
TIMER	HR: MIN: SS 0: 10: 33	
1 TO OVERWRITE CURRENT PROGRAM		

## PROGRAMMAZIONE

La blending station The Quiet One® prevede opzioni pre-programmate tramite il programma Advance®, ottimizzato per la caraffa Advance®. Il programma può essere personalizzato attraverso il pannello di controllo, un apposito chip o il kit software di programmazione fornito da Vitamix®. Per ulteriori informazioni, contattare il distributore o l'assistenza clienti Vitamix.

### Programmazione dei pulsanti pre-impostati

- Per accedere ai 34 programmi memorizzati, attivare l'interruttore di alimentazione sul retro della base motore e premere nel contempo il pulsante Pulse veloce. Sul display compare "BUTTON SET UP" (Impostazione pulsanti).
- Premere i pulsanti di velocità ▲ o ▼ per scorrere i numeri delle ricette finché non si raggiunge la ricetta desiderata.
- Premere il pulsante pre-impostato da programmare per la ricetta selezionata.

**Ad esempio, se si desidera programmare il pulsante 1 per la ricetta 17:**

- Una volta eseguito l'accesso ai programmi memorizzati secondo le indicazioni al precedente punto 1, sul display compare "BUTTON SET UP" (Impostazione pulsanti).
- Premere il pulsante di velocità ▲ fino a visualizzare "Recipe 17" (Ricetta 17).
- Premere il pulsante 1 per applicare la ricetta 17.
- Procedere con la programmazione degli altri cinque pulsanti oppure premere il pulsante Pulse veloce per uscire e continuare la miscelazione.

BUTTON SET UP RECIPE 1
BUTTON SET UP RECIPE 17
BUTTON SET UP RECIPE 17----->1
READY

## Programmazione del frullatore con il chip personalizzato

1. Accendere il frullatore.
2. Rimuovere la caraffa e ruotare il frullatore in modo da vedere la parte posteriore, dove si trova la porta di programmazione.
3. Inserire il chip per la programmazione personalizzata, con la scritta "THIS SIDE FACING TO THE FRONT OF THE MACHINE" (Questo lato deve essere rivolto verso la parte anteriore del frullatore) rivolta verso sinistra, nella porta posizionata sulla destra del frullatore, dalla parte opposta rispetto all'interruttore On/Off. Spingere delicatamente per incastrare il chip nella porta. Sul display compare "NEW MODULE" (Nuovo modulo).
4. Entro 10 secondi, i sei pulsanti pre-impostati verranno riprogrammati e il display indicherà "Saved" (Salvataggio completato), quindi "Ready" (Pronto).
5. Rimuovere il chip di programmazione, riportarlo nella confezione originale e conservarlo in un luogo sicuro e facilmente accessibile.
6. Premere uno dei sei pulsanti pre-impostati per visualizzare nel display il nome del programma o della bevanda.

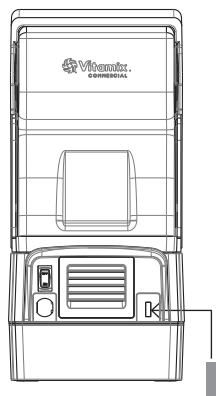

Chip per la programmazione personalizzata

## Ripristino dei pulsanti pre-impostati alle impostazioni di fabbrica

1. Per accedere ai controlli utente, attivare l'interruttore di alimentazione sul retro della base motore e premere nel contempo il pulsante 2.
2. Quando il frullatore si accende, sul display vengono visualizzate tre schermate in sequenza, poi resta visualizzata la schermata relativa allo stato motore. Premere nuovamente il pulsante 2, entro 12 secondi, per scorrere le impostazioni di menu.
3. Scorrere utilizzando il pulsante 2. Sul display compare "1 TO OVERWRITE CURRENT PROGRAM" (1 sovrascrive il programma corrente). Premere il pulsante 1 per ripristinare le impostazioni di fabbrica.

## NOTE IMPORTANTI!

**Chip di programmazione:** se i passaggi per la programmazione sopra descritti sono stati eseguiti, ma al primo ciclo di miscelazione la programmazione personalizzata non risulta attiva, girare il chip di 180° (rovesciato) e riprovare.

## Opzioni di ricette

Riportate per numero di ricetta (N.) e tipo di bevanda:

N.	TIPO DI BEVANDA	DESCRIZIONE	TEMPO DI ESECUZIONE
1	General Purpose/ Smoothie	Accelera fino a 60% per 18 secondi	:18
2	Double Smoothie	Accelera fino a MED (45%) per 6 secondi, quindi (58%) per 8 secondi, quindi HIGH (85%) per 4 secondi	:18
3	Frozen Coffee & Juices	Accelera fino a LOW (25%) per 4 secondi, quindi MED (60%) per 14 secondi	:18
4	Ice Cream Drinks	Accelera fino a MED (55%) per 5 secondi, quindi LOW (25%) per 7 secondi, quindi (12%) per 16 secondi	:28
5	Double & Hard to Blend Ice Cream Drinks	Accelera fino a MED (51%) per 10 secondi, quindi HIGH (85%) per 10 secondi	:20
6	Thick Hard-To-Blend	Accelera fino a LOW (15%) per 7 secondi, quindi gradualmente fino a HIGH (82%) per 21 secondi	:28
7	Medium Smoothie	Accelera gradualmente fino a HIGH (100%)	:20
8	Hard to Blend Smoothie	Accelera gradualmente fino a HIGH (100%)	:25
9	Thick Smoothie	Accelera fino a MED (50%) per 15 secondi, quindi HIGH (100%) per 20 secondi	:35

N.	TIPO DI BEVANDA	DESCRIZIONE	TEMPO DI ESECUZIONE
10	Mix, Light Juice	Si mantiene su LOW (10%)	:04
11	Heavy Smoothie	Frulla su MED-HIGH (75%), accelera, rallenta, quindi torna su HIGH (100%)	:40
12	Hard to Blend Smoothie	Frulla su LOW (7%) per 25 secondi, accelera rapidamente fino a HIGH (100%), torna su LOW (7%), quindi riaccelera fino a HIGH (100%)	:40
13	Regular Iced Coffee	Accelera rapidamente fino a HIGH (100%)	:09
14	Double Iced Coffee	Accelera rapidamente fino a HIGH (100%)	:13
15	Thick Coffee	Accelera fino a MED (55%), diminuisce gradualmente fino a LOW (7%), quindi torna rapidamente su HIGH (100%)	:30
16	Multiple Coffees	Accelera fino a LOW (25%), quindi gradualmente fino a MED (50%), quindi fino a HIGH (100%)	:25
17	Multiple Coffees 2	Accelera fino a LOW (25%), quindi gradualmente fino a MED (50%), quindi fino a HIGH (100%)	:30
18	Small Coffee	Accelera gradualmente fino a MED-HIGH (75%)	:14
19	1-2 Drink Cocktail	Accelera fino a HIGH (90%)	:13
20	3-4 Drink Cocktail	Accelera fino a MED (45%), quindi HIGH (100%)	:25
21	Kids Cup	Si avvia su MED (55%), diminuisce gradualmente fino a LOW (7%), quindi risale fino a HIGH (100%)	:30
22	Bar Shake	Accelera gradualmente fino a HIGH (100%)	:25
23	Bar Special	Accelera fino a MED (58%), diminuisce fino a LOW (22%), quindi accelera gradualmente fino a HIGH (100%)	:35
24	Utility Blend	Accelera fino a MED (40%), quindi gradualmente fino a MED-HIGH (75%)	:25
25	1 Shake	Accelera fino a MED (50%), diminuisce fino a LOW (25%) e poi gradualmente fino a LOW (15%)	:20
26	2 Shake	Accelera fino a MED (50%), diminuisce fino a LOW (25%) e poi gradualmente fino a LOW (17%)	:30
27	3 Shake	Accelera fino a HIGH (100%), diminuisce fino a LOW (25%) e poi fino a LOW (15%)	:20
28	Ice Cream Drink	Accelera fino a MED-LOW (35%), quindi MED-HIGH (75%)	:15
29	Small Shake	Accelera fino a MED (58%), quindi diminuisce fino a LOW (25%)	:10
30	Hard to Blend Shake	Accelera fino a MED-HIGH (80%), diminuisce fino a MED (51%), quindi accelera gradualmente fino a HIGH (100%)	:25
31	General Program 1	Accelera fino a HIGH (100%)	:25
32	General Program 2	Accelera lentamente fino a HIGH (100%)	:45
33	General Program 3	Accelera rapidamente fino a MED (40%), diminuisce fino a LOW (15%), quindi riaccelera fino a HIGH (90%)	:24
34	General Program 4	Accelera rapidamente fino a MED (45%), quindi gradualmente fino a MED-HIGH (75%)	:35

## Sportello della copertura

1. Sollevare la maniglia per aprire la copertura. Allargare delicatamente le parti laterali dello sportello in corrispondenza dei cardini e rimuovere lo sportello.
2. Per rimontare lo sportello, allargare delicatamente le parti laterali dello sportello e sistemare i fori presenti sullo sportello sui cardini tondi.



FIGURA A

## NOTE IMPORTANTI!

### Contenitori:

- Gli apparecchi The Quiet One® sono ottimizzati per l'uso con la caraffa Vitamix® Advance® da 1,4 L (caraffa triangolare). La caraffa standard da 2,0 L è troppo grande per essere inserita nella copertura compatta della blending station The Quiet One®. Per ulteriori informazioni, contattare l'assistenza clienti Vitamix al numero +1-800-886-5235 oppure rivolgersi al proprio distributore.
- Al di fuori degli USA e del Canada, l'apparecchio potrebbe essere commercializzato con una diversa configurazione della caraffa.

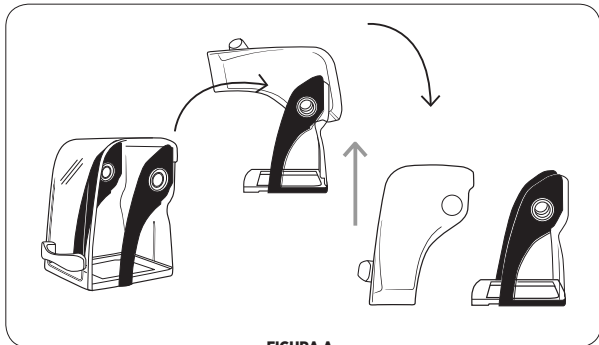
## Rimozione della copertura compatta con incastro a rotazione

**Nota:** la copertura con incastro a rotazione è stata progettata per essere rimossa senza l'uso di alcun utensile. NON forzare la rotazione utilizzando utensili o altri oggetti. Per non danneggiare la copertura, esercitare pressione sul telaio e non sulla parte in plastica trasparente. Per rimuovere la copertura, esercitare pressione in due punti, in modo da sganciare la copertura dai fermi di bloccaggio sulla piastra del motore.

### Per rimuovere l'involucro insonorizzato con incastro a rotazione:

1. Rimuovere lo sportello della copertura compatta, per evitare che si chiuda in modo improvviso. Procedere come segue: sollevare la maniglia per aprire lo sportello, quindi allargare delicatamente le parti laterali dello sportello in corrispondenza dei cardini e rimuovere lo sportello.
2. Sollevare il tappetino di centratura dal davanti staccandolo dalla base motore. Sollevare il tappetino dalla bussola per rimuoverlo (vedere Figura A).
3. Afferrare la parte inferiore del telaio della copertura con entrambe le mani, come mostrato nella Figura B.



FIGURA A



FIGURA B

4. Esercitando una pressione costante e facendo un unico movimento, utilizzare il dito indice della mano sinistra per far pressione sulla parte posteriore del telaio della copertura e, nello stesso tempo, servirsi del pollice destro per premere e sbloccare la copertura dal centro ruotando in senso anti-orario (vedere Figura C).



FIGURA C

5. Se necessario, continuare a esercitare pressione in questi due punti finché la copertura non si stacca e può essere separata dalla base motore (vedere Figura D).



FIGURA D

6. Dopo averla sbloccata, sollevare e rimuovere la copertura dalla base del frullatore (vedere Figura D).

**Nota:** la Figura E mostra la base motore senza la copertura compatta con incastro a rotazione.



FIGURA E

## Installazione della copertura compatta con incastro a rotazione

1. Sistemare la copertura compatta con incastro a rotazione sopra la base del frullatore. Allineare i quattro fermi della piastra dell'adattatore motore con le aperture presenti nella copertura compatta (vedere Figura A).
2. Ruotare la copertura compatta in senso orario sulla base motore per fissarla in posizione (vedere Figura B).



FIGURA A



FIGURA B

3. Allineare le guide del tappetino di centratura con le scanalature presenti tra la copertura compatta e l'adattatore motore sulla base motore (vedere Figura C).



FIGURA C

4. Allineare correttamente il tappetino di centratura sulla base motore (vedere Figura D).



FIGURA D

**Nota:** quando l'apparecchio è in funzione, il tappetino di centratura DEVE essere presente sulla base motore per mantenere la copertura compatta ferma in posizione.

**NON utilizzare l'apparecchio senza il tappetino di centratura.**

5. Esercitando una pressione dalla parte posteriore a quella anteriore della base motore, sistemare il tappetino di centratura nella posizione corretta sulla base motore, verificando che sia perfettamente inserito sotto la bussola (vedere Figura E).



FIGURA E

6. Per rimontare lo sportello, allargare delicatamente le parti laterali dello sportello e sistemare i fori presenti sullo sportello sui cardini tondi (vedere Figure F e G).



FIGURA F



FIGURA G

## Domande frequenti sulla copertura compatta con incastro a rotazione

**D:** Posso usare la nuova copertura con incastro a rotazione sul mio frullatore che ha una copertura insonorizzante diversa?

**R:** Se il frullatore è dotato di un adattatore motore con fermi di bloccaggio, **puoi utilizzare la copertura con incastro a rotazione.**

**D:** Ho un nuovo frullatore con una copertura con incastro a rotazione; posso usare la mia vecchia copertura con attacco magnetico sul nuovo apparecchio?

**R:** No, i vecchi frullatori avevano delle calamite sulla base che trattenevano la copertura, mentre le nuove basi motore con incastro a rotazione non hanno calamite.

**D:** Il mio frullatore con incastro a rotazione non ha una guarnizione isolante. È necessario che ci sia?

**R:** No, con la nuova copertura con incastro a rotazione la guarnizione isolante non è più necessaria.

**D:** Ho un frullatore con una piastra dell'adattatore motore con incastro a rotazione, una guarnizione isolante e una copertura con attacco magnetico. Posso passare al nuovo incastro a rotazione?

**R:** Sì, in questo caso è possibile utilizzare entrambe le coperture.

**D:** Ho varie vecchie unità con coperture insonorizzanti magnetiche e ora ho acquistato un nuovo frullatore con copertura con incastro a rotazione. Vorrei utilizzare l'incastro a rotazione su tutti i miei frullatori.

**R:** Al momento Vitamix non offre gli strumenti per convertire le vecchie basi motore al sistema con incastro a rotazione.

**D:** Ho mandato il mio frullatore a riparare e quando l'ho ricevuto indietro aveva una piastra motore con incastro a rotazione. Posso ancora usare la mia copertura con attacco magnetico e la guarnizione isolante?

**R:** Sì, puoi sempre utilizzare la copertura insonorizzante con attacco magnetico, oppure puoi decidere di passare alla nuova copertura con incastro a rotazione eliminando la guarnizione isolante.

## Coperchio 2 pezzi (Figura A)

Caraffa Advance® da 1,4 L

Il coperchio a 2 pezzi è facile da pulire, da inserire, da rimuovere e da sigillare.

- Per rimuovere un coperchio completamente bloccato, sollevare i due fermi e tirare verso l'alto.
- Ruotare il tappo del coperchio al centro per stringerlo o rimuoverlo.
- Per bloccare il coperchio, ruotarlo in modo che uno dei fermi si incastri tra gli incavi nella parte superiore del coperchio di gomma.

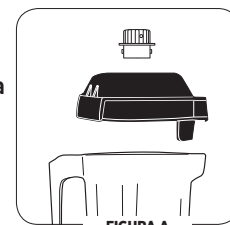

## Coperchio 1 pezzo (Figura B)

Caraffa Advance® da 1,4 L

Il coperchio a 1 pezzo è facile da pulire, da inserire, da rimuovere e da sigillare.

- Questo coperchio non ha il tappo rimovibile.
- Per aggiungere gli ingredienti, si può utilizzare l'apposita porta in alto.

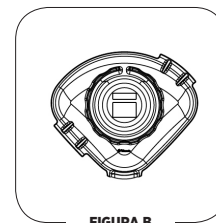

## Gruppo lame

**Gruppo agitatore lame:** il gruppo lame include una lama in acciaio inox temprato con cuscinetti a sfera a doppia tenuta per la massima resistenza. Questo robusto gruppo lame fa letteralmente esplodere le molecole di cibo e ghiaccio all'interno della caraffa, consentendo una perfetta omogeneizzazione del contenuto. Non è necessario rimuovere le lame per le normali operazioni di pulizia.

**Dentellatura:** si inserisce nella bussola della base motore per consentire la rotazione della lama. **Nota:** se si rimuove o sostituisce la caraffa mentre la bussola è in movimento, i "denti" possono rompersi. **Questo componente NON è rimovibile.**

**Dado di bloccaggio:** deve sempre essere ben serrato.

**NOTE IMPORTANTI!**

**Prodotti per la pulizia:** non utilizzare detersivi abrasivi o candeggina per la pulizia dell'apparecchio. Non utilizzare nemmeno detersivi per lavastoviglie, prodotti per la pulizia del forno, lana d'acciaio o altre pagliette abrasive.

**Copertura:** non lavare lo sportello, la maniglia o la parte posteriore della copertura nella lavastoviglie. Si consiglia di non smontare la maniglia per la pulizia. Se però la maniglia viene smontata, non stringerla troppo quando viene rimontata o potrebbe danneggiarsi.

**Caraffa:** non lasciare che miscele, liquidi o altri ingredienti si asciugino all'interno della caraffa. Sciacquare la caraffa dopo ogni utilizzo. Asciugandosi, gli ingredienti potrebbero attaccarsi alla lama, provocando la rottura della guarnizione dei cuscinetti al momento del riavvio. Non riporre la caraffa nel congelatore. Temperature molto basse associate a ingredienti caldi e/o all'azione repentina della lama potrebbero provocare la rottura del contenitore. Si consiglia di non mettere la caraffa nel forno a microonde o in lavastoviglie.

**Gruppo lame:** non mettere a bagno il gruppo agitatore lame.

\* Scollegare sempre il frullatore e strizzare bene la spugna o lo straccio usati per la pulizia nei pressi dei comandi o di qualsiasi componente elettrico.

\*\* Soluzione igienizzante consigliata: 7,4 ml di candeggina per uso domestico diluiti in 1,9 L di acqua.

**Base motore/Pannello di controllo: scollegare il cavo di alimentazione** e lavare delicatamente la superficie esterna con un panno morbido di cotone inumidito con una soluzione di acqua calda\* e detersivo o spray non abrasivo. Fare attenzione a non graffiare o rovinare il display del pannello di controllo. **Non immergere mai la base motore in acqua o in altri liquidi.** Asciugare con un panno morbido di cotone.

**Coperchio:** lavare con acqua calda saponata, quindi risciacquare sotto acqua corrente e asciugare.

**Sportello della copertura:** rimuovere la copertura e pulirla passandola sotto l'acqua corrente e sfregando con un panno morbido. Asciugare bene e rimontare la copertura sulla base.

**Tappetino di centratura della caraffa:** rimuovere il tappetino di centratura. Lavare il tappetino con acqua calda saponata. Sciacquare bene sotto l'acqua corrente e asciugare. Rimontare prima dell'uso. Riposizionare l'involucro insonorizzato. Il tappetino di centratura deve essere perfettamente in piano sulla base motore.

**Caraffa:** la caraffa Advance® è stata progettata per resistere agli agenti chimici. Si consiglia però di lavarla a mano, per allungare al massimo la sua durata di vita.

**Pulizia:** lavare tutti i componenti della caraffa con acqua calda saponata. Risciacquare e asciugare. Non immergere in acqua il gruppo lame.\*\*

**Disinfezione:** dopo aver rimosso tutti i residui solidi, riempire la caraffa a  $\frac{3}{4}$  del suo volume con una soluzione disinfettante.\*\*\* Riposizionare la caraffa sulla base motore e fissare bene il coperchio a due pezzi. Avviare il frullatore alla massima velocità per 30 secondi. Spegnerne l'apparecchio e lasciar agire la soluzione per un altro minuto e  $\frac{1}{2}$ . Svuotare la caraffa. Rimettere la caraffa sulla base motore e attivare il frullatore per altri 5 secondi. Non risciacquare la caraffa dopo la disinfezione. Lasciar asciugare la caraffa all'aria.











<b>Problemi:</b>	<b>Possibili interventi:</b>
<ul style="list-style-type: none"> <li>Le lame della caraffa fanno un rumore forte.</li> <li>Le lame della caraffa non girano.</li> <li>La vibrazione del frullatore è più marcata.</li> <li>Il fondo della caraffa perde.</li> </ul>	<p><b>a.</b> Bussola rotta o usurata. Sostituire la bussola (componente n. 891). Le istruzioni vengono fornite con il componente.</p> <p><b>b.</b> Controllare che il gruppo lame non abbia elementi allentati, danneggiati o sbeccati e, se necessario, sostituirlo.</p> <p><b>c.</b> Serrare il dado di bloccaggio con l'apposita chiave ruotandolo in senso orario.</p>
<ul style="list-style-type: none"> <li>Il motore del frullatore emette un forte rumore di macinatura.</li> </ul>	I cuscinetti del motore sono danneggiati e il frullatore deve essere riparato.
<ul style="list-style-type: none"> <li>Il frullatore non si avvia.</li> <li>Il display non visualizza "Ready" (Pronto).</li> </ul>	<p><b>a.</b> Verificare che il cavo di alimentazione sia correttamente inserito nella presa elettrica.</p> <p><b>b.</b> Controllare che l'interruttore On/Off si trovi nella posizione On (acceso).</p> <p><b>c.</b> Per riavviare il sistema, portare l'interruttore On/Off su Off (spento), quindi ancora su On (acceso).</p>
<ul style="list-style-type: none"> <li>Sul display compare "SHUT DOWN SEE MANUAL" (Spegnimento, vedere il manuale).</li> </ul>	Lasciar raffreddare l'apparecchio per 1 ora, poi riavviare.
<ul style="list-style-type: none"> <li>Sul display compare "MOTOR LOCKED PROGRAM TERMINATED" (Motore bloccato, programma terminato).</li> </ul>	Lasciar raffreddare l'apparecchio per 1 ora, poi riavviare.
<ul style="list-style-type: none"> <li>L'apparecchio funziona in modo irregolare.</li> <li>Se si preme un pulsante, compare "NO PROGRAM" (Nessun programma).</li> <li>Se si preme un pulsante, parte il programma sbagliato.</li> <li>L'apparecchio si avvia da solo.</li> <li>Il pulsante di un programma specifico è difettoso.</li> <li>L'apparecchio non parte al primo tentativo.</li> <li>L'apparecchio funziona, ma sul display non compare alcuna informazione.</li> <li>I vari pulsanti dei programmi avviano il frullatore alla stessa velocità.</li> </ul>	<p><b>a.</b> Spegnere e riaccendere il frullatore per reimpostare la programmazione.</p> <p><b>b.</b> Provare a collegare il frullatore a un'altra presa elettrica.</p>
<ul style="list-style-type: none"> <li>Sul display compare "CORRUPT DATA" (Dati corrotti).</li> </ul>	Contattare l'assistenza tecnica Vitamix.
<ul style="list-style-type: none"> <li>Il frullatore si blocca a metà del ciclo di miscelazione e si reimposta; sul display compare "VITAMIX GENERAL PROGRAM" (Programma generico Vitamix), quindi "READY" (Pronto).</li> </ul>	<b>a.</b> Collegare il frullatore alla presa dedicata.





# The Quiet One® Blending Station

## SÍMBOLOS

	Advertencia		Precaución
	NUNCA toque las piezas móviles. Mantenga las manos y los utensilios fuera del vaso		Utilizar con la tapa y el tapón de la tapa puestos
	Peligro de descarga eléctrica.		Leer y entender el manual del propietario
	Alta temperatura al licuar líquidos calientes		No sumergir
	NO introduzca objetos en el vaso mientras la batidora está en uso.		Encendido/apagado
	Desenchufar cuando no se utilice, antes de la limpieza, al cambiar accesorios o al acercarse a las piezas que se mueven cuando la batidora se esté usando		

### Dimensiones:

- 45,7 cm de alto con la tapa cerrada
- 62,2 cm de alto con la tapa abierta
- Profundidad: 27,2 cm con asa
- Ancho: 21,6 cm

## INFORMACIÓN SOBRE EL RECICLAJE

Este producto ha sido suministrado por un fabricante respetuoso con el medioambiente.

Este producto puede contener sustancias potencialmente perjudiciales para el medioambiente si se elimina en lugares (vertederos) no apropiados según la legislación.

El símbolo de un "cubo de basura con ruedas tachado" aparece en este producto para invitarle a que recicle siempre que sea posible.

Le rogamos que sea responsable con el medioambiente y recicle este producto a través de los correspondientes servicios de reciclaje al final de su vida útil.



Region	Installation	VM#	Rating
US/Canada	TQO On-Counter	VM0145	120V, 50-60 Hz, 15 Amps
Europe/China	TQO On-Counter	VM0149	220-240V, 50-60 Hz, 1300-1550 Watts
Taiwan	TQO On-Counter	VM0145B	110V, 50-60 Hz, 1450 Watts

Encontrará la gama completa de productos Vitamix en [vitamix.com](http://vitamix.com).

### Vita-Mix® Corporation Departamento comercial

8615 Usher Road, Cleveland, Ohio 44138 EE. UU.

Tel. (EE. UU. y Canadá):

+1 800 437 4654

Tel. (internacional): +1 440 782 2450

Servicio técnico: +1 800 886 5235

Correo electrónico: [commercial@vitamix.com](mailto:commercial@vitamix.com)

[commercialts@vitamix.com](mailto:commercialts@vitamix.com)

**⚠ ADVERTENCIA**



**Para evitar lesiones.**

Debe leer y entender el manual de instrucciones antes de utilizar esta máquina. Siga las instrucciones básicas de seguridad, incluidas las indicadas a continuación.



**⚠ ADVERTENCIA**



**Peligro de descarga eléctrica.**

Utilice SOLAMENTE una toma de corriente con conexión a tierra.

**NO** quite la conexión a tierra.

**NO** utilice ningún adaptador.

**NO** utilice ningún cable de extensión.

**El no seguir las instrucciones puede provocar una descarga eléctrica e incluso la muerte.**

**LEA TODAS LAS INSTRUCCIONES, MEDIDAS DE SEGURIDAD Y ADVERTENCIAS ANTES DE UTILIZAR LA BATIDORA.**

1. Lea todas las instrucciones.
2. Para evitar el riesgo de descarga eléctrica, no coloque la base del motor sobre agua ni ningún otro líquido.
3. Este aparato no está diseñado para su uso por parte de personas (incluidos niños) con capacidades físicas, sensoriales o mentales reducidas o que no tengan la experiencia y conocimientos necesarios, a menos que tengan supervisión o instrucciones de la persona responsable de su seguridad.
4. Se debe supervisar a los niños para asegurarse de que no jueguen con el aparato.
5. Desconecte el cable de corriente de la toma de corriente cuando la máquina Vitamix® no se esté utilizando, antes de desmontarla, cuando esté poniendo o quitando piezas y antes de proceder a una limpieza que no sea lavar el vaso.
6. Nunca entre en contacto con piezas móviles, especialmente con las cuchillas.
7. Si el cable de alimentación está dañado, deberán sustituirlo únicamente el fabricante, un agente autorizado o personas con cualificaciones similares para evitar posibles riesgos.
8. No utilice ninguna máquina que no funcione correctamente, que tenga dañado el cable de corriente o el enchufe, o que se haya caído o dañado de alguna manera. Si ha comprado su máquina en EE. UU., llame a **Servicio Técnico de Vitamix (800-886-5235)** para proceder a un examen, reparación, posible sustitución o ajuste mecánico o eléctrico de la unidad. Si ha comprado su máquina fuera de EE. UU., póngase en contacto con su distribuidor Vitamix local autorizado o con la División Internacional de Vitamix en el teléfono +1 440 782 2450 o por correo electrónico (international@vitamix.com) para indicarle el distribuidor más cercano.
9. No utilice accesorios no recomendados o no vendidos por Vitamix. Si lo hace, puede invalidar la garantía. **No se recomienda la alteración o modificación de este producto de ninguna manera, ya que esto puede causar lesiones corporales.**
10. **No utilice la licuadora en exteriores.**
11. No deje que el cable de corriente toque superficies calientes ni que cuelgue por el borde de la mesa o de la encimera.
12. Tenga cuidado si echa líquido caliente en la batidora, ya que podría salir despedido si hirviese repentinamente.
13. No coloque esta máquina sobre o cerca de placas eléctricas u hornillos de gas calientes ni en un hornos precalentados, ni deje que entre en contacto con superficies calientes. Las fuentes de calor externas pueden dañar la máquina.
14. No introduzca las manos ni ningún utensilio en el vaso mientras el motor está funcionando para evitar lesiones personales graves o daños a la máquina Vitamix. Se puede utilizar una espátula de goma, pero solo cuando la máquina Vitamix no esté funcionando.
15. **ADVERTENCIA: Las cuchillas están afiladas. Manéjelas con cuidado.**
  - Nunca intente quitar las cuchillas mientras el vaso esté asentado en la base del motor.
  - No utilice esta máquina con las cuchillas sueltas, atascadas o con desperfectos. Cámbielas inmediatamente.
  - Para reducir el riesgo de lesiones personales, nunca coloque el conjunto de cuchillas en la base del motor sin que el vaso de la Vitamix esté correctamente fijado.
  - Se debe tener cuidado al manipular las cuchillas afiladas de corte, al vaciar el tazón y durante la limpieza.
16. La capacidad máxima es equivalente a los litros que se indican en el vaso, es decir 1,4 l, y es sustancialmente menor con mezclas densas.
17. **Utilice siempre la máquina Vitamix con la tapa colocada en su sitio y bien sujeta.**

18. La ventana de la pantalla puede rayarse si se frota con un estropajo o entra en contacto con un objeto punzante o afilado. Utilice un paño suave para limpiar la zona del panel de control.
19. Esta máquina no puede limpiarse con un chorro de agua.
20. Para las instalaciones a 120 V se recomienda al menos una toma de corriente de 20 amperios por máquina que se encuentre a una distancia máxima de 1,8 m de la Vitamix.  
Las unidades a 220 V y 100 V requieren una línea exclusiva. **Consulte con un electricista sobre las condiciones eléctricas necesarias.**
21. **PRECAUCIÓN:** Apague o desenchufe la máquina antes de tocar cualquier pieza móvil. Apague el interruptor de encendido por la noche o siempre que la máquina vaya a estar sin supervisión.
22. Este aparato está diseñado para usarse en hogares y contextos similares como:
  - cocinas para el personal en tiendas, oficinas y otros entornos de trabajo;
  - casas rurales;
  - hoteles, moteles y otros entornos residenciales, para su uso por parte de clientes;
  - alojamientos tipo hostel.

### Guarde estas instrucciones de seguridad

- El cable de corriente para EE. UU. de la batidora Vitamix trae un enchufe con tres clavijas (conexión a tierra) adecuado para las tomas de corriente estándar de tres clavijas (figura A). **Este cable varía en países fuera de EE. UU.**
- No corte ni quite la tercera clavija (conexión a tierra) del enchufe ni del cable de corriente.
- Consulte a un electricista si no está seguro de si la toma de corriente está conectada a tierra a través del cableado del edificio.

### ⚠ ¡ADVERTENCIA!

- No deje la batidora sin vigilancia mientras la utiliza.
- Apague o desenchufe la máquina antes de tocar cualquier pieza móvil. Apague el interruptor de encendido por la noche o siempre que la máquina vaya a estar sin supervisión.
- Si detecta un cambio en el sonido de la máquina o si algún objeto duro o extraño entra en contacto con las cuchillas, no sirva la bebida. Inspeccione el conjunto de cuchillas y compruebe que no estén sueltas o melladas y que no falten piezas. Si faltan piezas o están sueltas o melladas, cambie el conjunto de cuchillas por uno nuevo.
- Para procesar líquidos calientes:
  - NO exponga el vaso a temperaturas superiores a 99°C.
  - NO exponga el vaso a líquidos o ingredientes a temperaturas superiores a 99°C.
- Tenga cuidado. Un escape de vapor o una salpicadura puede provocar quemaduras. Nunca empiece en la velocidad máxima al procesar ingredientes calientes.

### ⚠ ¡ADVERTENCIA!

**Los adaptadores de tres clavijas no se utilizan en Canadá.**



FIGURA A

### NOTAS IMPORTANTES

LAS INSTRUCCIONES QUE APARECEN EN ESTE MANUAL DE USO Y CUIDADOS NO PUEDEN CUBRIR TODAS LAS CONDICIONES Y SITUACIONES QUE PUEDEN PRODUCIRSE. CUANDO SE UTILIZA CUALQUIER APARATO, HAY QUE HACERLO CON SENTIDO COMÚN Y CON LAS DEBIDAS PRECAUCIONES.

**GARANTÍA LIMITADA**

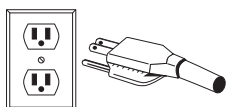
Con objeto de alargar el máximo posible la vida de su producto Vitamix® y mantenerlo siempre en buen estado de funcionamiento, es importante que siga algunos sencillos consejos de mantenimiento:

1. Inspeccione periódicamente el acople por si a simple vista observa desgaste y deterioro, fisuras o algún tipo de freno. Si encuentra algún daño, cambie el acople por el acople de repuesto incluido con su batidora. Para comprar acoples de repuesto adicionales, póngase en contacto con Vitamix en el teléfono +1 800 437 4654 para indicarle un distribuidor cercano. Los clientes de fuera de EE. UU. deben ponerse en contacto con un distribuidor Vitamix autorizado o llamar al Departamento Internacional de Vitamix al teléfono +1 440 782 2450 o enviar un correo electrónico a [international@vitamix.com](mailto:international@vitamix.com) para indicarle un distribuidor cercano.
2. Gire manualmente el conjunto de cojinetes de las cuchillas para asegurarse de que gira bien: ni con dificultad ni demasiado libremente. Si la cuchilla gira con dificultad o gira demasiado libremente, póngase en contacto con Vitamix en el teléfono +1 800 437 4654 para informarse sobre la garantía o para indicarle un distribuidor cercano. Los clientes de fuera de EE. UU. deben ponerse en contacto con un distribuidor Vitamix autorizado o llamar al Departamento Internacional de Vitamix al teléfono +1 440 782 2450 o enviar un correo electrónico a [international@vitamix.com](mailto:international@vitamix.com) para indicarle un distribuidor cercano.
3. Nunca utilice esta máquina sin que la almohadilla centradora esté correctamente colocada en la base. Vita-Mix® Corporation (en adelante "Vita-Mix") garantiza al usuario final original (se requiere comprobante de compra) que realizó su compra en EE. UU. que esta batidora comercial Vita-Mix (en adelante el "equipo") está libre de defectos de materiales y fabricación durante los periodos de garantía aplicables al equipo según se describen aquí y sujetos a las condiciones establecidas más adelante.

**Base del motor**

Vita-Mix garantiza al usuario final original lo siguiente:

- Si la base del motor se avería dentro de los treinta (30) días siguientes a la fecha de compra original, Vita-Mix reemplazará la base del motor sin ningún costo.
- Si la base del motor se avería después de los primeros treinta (30) días pero dentro del primer año a partir de la fecha de compra a causa de defectos de los materiales o de fabricación, Vita-Mix asumirá el coste de todas las piezas y mano de obra necesarias para reparar la base del motor.
- Si la base del motor se avería después del primer año pero dentro de los tres (3) años a partir de la fecha de compra a causa de defectos de los materiales o de fabricación, Vita-Mix asumirá el coste de las piezas que considere necesarias para reparar la base.

**Vaso, tapa, conjunto de cuchillas, acople y cubierta antirruído**

(si se incluyen)

El vaso, la tapa, el conjunto de cuchillas, el acople y, si se incluye, la cubierta antirruído fabricada por Vita-Mix tienen garantía de un año contra defectos de los materiales o de fabricación a partir de la fecha de compra.

**Condiciones**

- Las garantías aquí contenidas se aplican solo al usuario final original y no son transferibles. Para hacer una reclamación en garantía es necesario el comprobante de compra.
- Esta garantía es el único recurso del comprador y establece las únicas obligaciones de Vita-Mix, y no cubre desgaste y deterioro normales, abuso, uso indebido, negligencia de uso, alteración de la base o del vaso (o de la cubierta antirruído) ni exposición a condiciones extremas, y solo es válida si el equipo se utiliza de acuerdo al libro de instrucciones que lo acompaña (al que también se puede acceder en [www.vitamix.com/foodservice](http://www.vitamix.com/foodservice)).
- Cuando sea de aplicación, una instalación o ventilación inadecuadas, en el caso del modelo encastrado del equipo; o el emplazamiento del equipo en una cubierta antirruído no fabricada por Vita-Mix son causas de invalidación de esta garantía.
- Esta garantía quedará invalidada en caso de reparaciones hechas al equipo por alguien que no sea Vita-Mix o un centro de servicio técnico autorizado por Vita-Mix. Vita-Mix no se responsabilizará del coste de ninguna reparación no autorizada.
- La única obligación de Vita-Mix bajo esta garantía es reparar o reemplazar la pieza o piezas garantizadas a criterio exclusivo de Vita-Mix.

**En ningún caso, ya sea en base a un contrato, indemnización, garantía, agravio (incluida negligencia), responsabilidad estricta o por cualquier otro motivo, Vita-Mix será responsable de ningún daño derivado especial, indirecto, fortuito o cualquier otro, sin limitación, incluida la pérdida de beneficios o ingresos. La garantía limitada anteriormente expuesta es su único recurso, y usted y Vita-Mix expresamente renuncian aquí a todas las demás garantías o condiciones, explícitas o implícitas, legales o de otro tipo, incluidas cualquier garantía implícita de comercialización y cualquier garantía implícita de adecuación a una finalidad concreta, y, sin limitación de la generalidad de lo precedente, usted y Vita-Mix excluyen aquí expresamente, hasta donde permita la ley, la aplicación de cualquier legislación de consumo y la convención de Naciones Unidas sobre contratos de comercio internacional, como sea de aplicación.**

Algunas jurisdicciones no permiten la limitación de garantías implícitas o de daños derivados, especiales o fortuitos.

Ningún empleado de Vita-Mix ni ninguna otra persona tiene autorización para hacer ninguna garantía adicional ni para realizar ninguna enmienda a las garantías aquí establecidas. Para más información sobre las garantías de las máquinas compradas fuera de EE. UU., póngase en contacto con su distribuidor Vita-Mix autorizado o llame al Departamento Internacional de Vita-Mix al teléfono +1 440 782 2450 o envíe un correo electrónico a [international@vitamix.com](mailto:international@vitamix.com) para indicarle el distribuidor más cercano.

En caso de que su batidora Vita-Mix necesite servicio técnico o una reparación cubierta por los términos de esta garantía, llame a Vita-Mix Corporation para solicitar asistencia en garantía. Para máquinas compradas en EE. UU. llame al Servicio Técnico de Vita-Mix: 800-886-5235. Si la compra se realizó fuera de EE. UU. continental, póngase en contacto con su distribuidor Vita-Mix autorizado o llame al Departamento Internacional de Vita-Mix al teléfono +1 440 782 2450 o envíe un correo electrónico a [international@vitamix.com](mailto:international@vitamix.com) para indicarle el distribuidor más cercano.

El cliente es responsable de los costes del envío entrante en caso de un servicio bajo garantía.

**Cómo obtener cobertura y reparación en garantía**

A quién contactar para servicio técnico y reparación en garantía. En caso de que su batidora Vitamix necesite servicio técnico o una reparación cubierta por los términos de esta garantía, llame a Vita-Mix Corporation, a un centro de servicio técnico autorizado o a un distribuidor local para solicitar asistencia en garantía.

- Para equipos comprados y ubicados en EE. UU. y Canadá, llame al Servicio de Atención al Cliente de Vitamix: 800-437-4654.
- Para equipos comprados fuera de EE. UU. continental: póngase en contacto con su distribuidor Vitamix autorizado o con el Departamento Internacional de Vitamix en el teléfono +1 (440) 782 2450 o envíe un correo electrónico a [international@vitamix.com](mailto:international@vitamix.com) para indicarle el distribuidor más cercano.

Se le solicitará un comprobante de compra del equipo. Si el personal del servicio técnico a distancia no puede arreglar el equipo en remoto, este tendrá que ser enviado a un servicio técnico. El personal del servicio técnico a distancia le ayudará a localizar un centro de servicio técnico autorizado o hará los trámites para que el equipo sea enviado a Vitamix.

**Cómo enviar el equipo a Vitamix para recibir asistencia técnica**

- A. Obtenga un número de autorización de retorno antes de realizar el envío. No retorne ni envíe el equipo sin la aprobación de Vitamix. Bajo ninguna circunstancia Vitamix se responsabilizará del coste de ninguna reparación no autorizada. Todos los retornos de equipos deben tener un número de autorización de retorno (RA) claramente marcado en el exterior de la caja. Cualquier equipo que se envíe a Vitamix sin autorización o aprobación previa será devuelto a la dirección del remitente "tal cual", sin reparar.
- B. Embale correctamente el producto enviado. Cualquier producto enviado a Vitamix debe enviarse en el embalaje original o bien embalado.

## Instrucciones para utilizar los botones de programas preestablecidos.

Los siguientes son los ajustes básicos de los seis botones de programas preestablecidos que tiene The Quiet One®. Estos programas, numerados del 1 al 6, son ciclos de batido diseñados para las bebidas que se hacen más frecuentemente. Dependiendo de la viscosidad de la bebida que se esté haciendo, al seleccionar uno de los programas preestablecidos la máquina completará un ciclo entero. La máquina se detendrá sola cuando haya completado el ciclo. Los ciclos varían en velocidad y duración. Las opciones preestablecidas de su máquina pueden diferir debido a las revisiones de los programas o a la diferencia de recetas, y los resultados pueden variar también.

**BOTÓN 1: Uso general/smoothies** – Bate smoothies y bebidas diluidas consistentes en zumo y hielo consiguiendo una consistencia cremosa. (:18)

**BOTÓN 2: Smoothie doble** – Bate bebidas similares a las del botón 1 pero en cantidades mayores. (:18)

**BOTÓN 3: Café helado y zumos** – Bate bebidas de café ligeras consiguiendo una consistencia cremosa. (:18)

**BOTÓN 4: Bebidas de helado** – Bate bebidas que contienen helado duro consiguiendo una consistencia de batido espeso. (:28)

**BOTÓN 5: Bebidas de helado dobles y difíciles de batir.** (:20)

**BOTÓN 6: Smoothie espeso difícil de batir** – Bate fruta helada con densidad e ingredientes duros consiguiendo un smoothie espeso pero consistente. (:28)

## Consejos para batir

1. Coloque primero los líquidos e ingredientes blandos en el vaso, y los sólidos y el hielo lo último. Aunque no es necesario para el procesamiento, quizás prefiera cortar o partir los ingredientes en trozos pequeños para poder medirlos con más precisión. Se recomienda que la fruta esté descongelada o parcialmente descongelada.
2. Como regla general, comparada con otras batidoras, no necesitará tanto hielo para hacer una bebida igual de helada en The Quiet One®. Si la receta sale congelada, intente reducir la cantidad de hielo.
3. Coloque el vaso en la base del motor alineándolo sobre la almohadilla centradora anclada a la base. **(El motor debe estar completamente parado antes de colocar el vaso).** Los vasos no están diseñados para utilizarse con materiales duros o secos. Evite utilizar la máquina con el vaso vacío.
4. Al batir, cierre siempre bien la tapa.
5. Enchufe la máquina a la toma de corriente más cercana (si no está enchufada). Pulse el interruptor de encendido/apagado. Seleccione el programa deseado pulsando uno de los botones de programas preestablecidos 1 a 6. La máquina comenzará inmediatamente el ciclo del programa y se apagará cuando el programa se haya completado. **(NOTA: cada botón tiene una combinación preseleccionada de velocidad y duración de batido).**
6. Después de pulsar uno de los seis botones de programas preestablecidos, la máquina comenzará y se detendrá automáticamente. Si pulsa otro botón de programa preestablecido, la máquina detendrá el ciclo de batido.
7. Una vez completado el ciclo, la batidora se detiene. **Espere hasta que las cuchillas estén totalmente paradas antes de quitar la tapa y/o el vaso de la base del motor.**
8. Quite el vaso, vierta el contenido, adórnelo a su gusto y sirva la bebida.
9. Pulse el interruptor de encendido/apagado para apagar la batidora cuando no la utilice.

## Consejos de mantenimiento

- **Nunca golpee el vaso contra una superficie para soltar los ingredientes.** Quite el vaso de la base y utilice una espátula de goma para quitar las mezclas más espesas del fondo del vaso.
- **Nunca agite ni mueva el vaso mientras está en uso.**
- **Nunca quite el vaso antes de que la máquina se haya parado por completo.**
- **Nunca arranque el motor si el vaso no está en su sitio.**

## NOTAS IMPORTANTES

- Compruebe diariamente que las cuchillas no estén sueltas o melladas y que no falten piezas. Si encuentra que algo está suelto, mellado o que falta, cambie el conjunto de cuchillas antes de utilizar la batidora. No apriete el tornillo de cabeza hexagonal (encima del conjunto de cuchillas). Si está suelto, cambie el conjunto de cuchillas inmediatamente.
- Las instrucciones que aparecen en este manual de uso y cuidados no pueden cubrir todas las condiciones y situaciones que pueden producirse. Cuando se utiliza cualquier aparato, hay que hacerlo con sentido común y con las debidas precauciones.
- Si el protector térmico apaga el motor, revise las técnicas de procesamiento y las instrucciones. Es posible que las recetas sean demasiado espesas o que tengan excesivo material. Considere la posibilidad de añadir más líquido y consulte el problema con el Servicio de Atención al Cliente de Vitamix® o con su distribuidor Vitamix local.

## PANEL DE CONTROL



**Interruptor de encendido/apagado:** situado en la parte posterior de la base del motor, el interruptor de encendido/apagado controla la alimentación de la máquina. Una vez enchufada la máquina a la corriente, enciéndala para prepararla para batir. Apague el interruptor de encendido por la noche o siempre que la máquina vaya a estar sin supervisión.

**Botón de encendido/apagado:** Si pulsa encendido (▶) / apagado (■) una vez, la máquina se pondrá en funcionamiento y hará girar las cuchillas. Pulse el botón de encendido/apagado otra vez para detener la máquina y la cuchilla.

**Botones de velocidad:** pulse el botón ▲ para aumentar gradualmente la velocidad de la cuchilla hasta el 100 % en pasos del 1 %. Pulse el botón ▼ para disminuir gradualmente la velocidad de la cuchilla hasta el 7 % en pasos del 1 %. La velocidad se utiliza para ajustar la velocidad de batido de los botones de pulso y del botón de arrancar/parar.

**Botones de programas preestablecidos:** estos botones, numerados del 1 al 6, son ciclos de batido diseñados para las bebidas que se hacen más frecuentemente. Dependiendo de la viscosidad de la bebida que se esté haciendo, al pulsar uno de los seis botones de programas preestablecidos, la máquina completará un ciclo entero. La máquina se detendrá sola cuando haya completado el ciclo. Los ciclos varían en velocidad y duración. Cada botón puede reprogramarse para cualquier receta a través de la programación personalizada o mediante la reprogramación de cualquiera de las 34 recetas disponibles. Debido a la diferencia de recetas los resultados pueden variar.

**Pantalla:** esta zona, dependiendo de qué botón se pulse, muestra una serie de mensajes operativos. Al encenderse la máquina, aparece el mensaje "Ready" (preparada).

## NOTAS IMPORTANTES

**Botón de arrancar/parar:** si pulsa uno de los botones de programas preestablecidos mientras el motor está funcionando, la máquina se detendrá.

**Botón de velocidad:** estos ajustes se reiniciarán si se apaga la máquina.

**Botones de pulso:** el pulso proporciona un aumento o disminución de la velocidad de la cuchilla de forma rápida cuando se está batiendo o refrescando una bebida. Pulse  $\text{⏏}$  para aumentar la velocidad del motor entre el 51 % y el 100 %. Pulse  $\text{⏏}$  para disminuir la velocidad del motor entre el 50 % y el 7 %. El botón de pulso anulará el programa en curso mientras se encuentre pulsado. Al soltarlo, el programa original continuará su ciclo.

- La velocidad de Pulso alto ( $\text{⏏}$ ) y bajo ( $\text{⏏}$ ) se ajusta mediante los botones de velocidad. Para realizar dicho ajuste, mientras mantiene pulsado un botón de pulso, presione el botón de velocidad ▲ o ▼ hasta que el motor alcance la velocidad deseada. La velocidad de pulsos se conservará ajustada así hasta que se vuelva a cambiar con los botones de velocidad.

**Controles del usuario:** se accede al panel de control activando el interruptor de encendido situado en la parte posterior de la base del motor mientras se pulsa el botón 2.

- Una vez encendida la unidad, pasará por tres pantallas. La primera indica la versión actual del programa. La segunda indica el programa que se está ejecutando en la máquina. La tercera indicará la temperatura del motor (NORM [normal], WARM [templado], HOT [caliente]) y el total de horas de funcionamiento, producción y pruebas incluidos. Esta medición de tiempo no se puede borrar. Una vez que se llega a esta pantalla, se puede soltar el botón 2.

VITA-MIX CORP  
VERSION #201

VITA-MIX ADVANCE  
PROGRAM #201

TEMP	COUNT	TOTAL
NORM	25	100

TIMER	HR:	MIN:	SS
	0:	10:	33

1 TO OVERWRITE  
CURRENT PROGRAM

- Pulse el botón 2 antes de que transcurran 12 segundos para ver los apartados del menú.
- La primera pulsación mostrará el temporizador. El tiempo de funcionamiento se graba en horas, minutos y segundos, producción y pruebas incluidos. Esta medición de tiempo no se puede borrar.

- Al pulsar por segunda vez, aparecerá el nombre del programa que controla los botones de programas preestablecidos. Si está utilizando los ajustes Advance®, pondrá «VITA-MIX ADVANCE PROGRAM».

- Si pulsa una tercera vez, verá la opción de restablecer los botones de programas preestablecidos a sus ajustes originales de fábrica.

## PROGRAMACIÓN

The Quiet One® está preprogramada con un programa Advance® optimizado para el vaso Advance®. El programa puede personalizarse mediante el panel de control, un chip de programación o un kit de software programador de Vitamix®. Pregunte a su distribuidor o al Servicio de Atención al Cliente.

### Programación de los botones de programas preestablecidos

- Se puede acceder a los 34 programas almacenados activando el interruptor de encendido situado en la parte posterior de la base del motor mientras se pulsa el botón «Pulso alto». La pantalla mostrará "BUTTON SET UP" (configuración de botones)
- Pulse el botón de velocidad ▲ o ▼ para recorrer los números de recetas ("Recipe") hasta llegar a la que desee.
- Pulse el botón de programa preestablecido que desee programar para la receta seleccionada.

**A continuación se muestra cómo programar el botón 1 para la receta n° 17, como ejemplo.**

- Después de acceder a los programas almacenados como se describe en el paso 1, la pantalla mostrará "BUTTON SETUP" (configuración de botones).
- Pulse el botón de velocidad ▲ hasta que la pantalla muestre "Recipe 17" (receta 17).
- Pulse el botón 1 para aplicar la receta 17.
- Continúe programando los otros cinco botones o pulse el botón de Pulso alto para salir y continuar batiendo.

BUTTON SET UP  
RECIPE 1

BUTTON SET UP  
RECIPE 17

BUTTON SET UP  
RECIPE 17----->1

READY

### Programación de la máquina con un chip personalizado

1. Encienda la máquina.
2. Quite el vaso y gire la máquina para poder ver en la parte posterior el puerto de programación.
3. Con la parte posterior mirando hacia usted, inserte el chip con programación personalizada (con la frase "THIS SIDE FACING TO THE FRONT OF THE MACHINE" hacia la izquierda) en el puerto situado en la parte derecha de la máquina, justo enfrente del interruptor de encendido/apagado. Empuje suavemente hasta que el chip quede acoplado en el puerto. En la ventana de la pantalla se leerá "NEW MODULE" (nuevo módulo).
4. En los siguientes 10 segundos los seis botones de programas preestablecidos se reprogramarán y la ventana de la pantalla mostrará primero "Saved" (guardados) y después "Ready" (preparada).
5. Quite el chip de programación, vuelva a colocarlo en su embalaje original y guárdelo en un lugar seguro y de fácil acceso.
6. Pulse uno de los seis botones de programas preestablecidos para que en la ventana de la pantalla aparezca el nombre del programa/bebida.

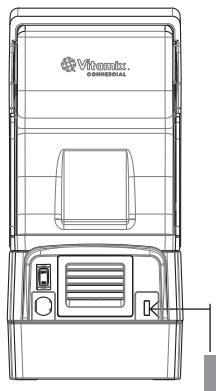

Chip con programación personalizada

### Restablecer los botones de programas preestablecidos a sus ajustes originales de fábrica

1. Se puede acceder a los controles de usuario activando el interruptor de encendido situado en la parte posterior de la base del motor mientras se pulsa el botón 2.
2. Una vez encendida la unidad, pasará por tres pantallas y se detendrá en la pantalla de estado del motor. Pulse el botón 2 otra vez antes de que transcurran 12 segundos para ver los apartados del menú.
3. Desplácese mediante el botón 2. La pantalla mostrará "1 TO OVERWRITE CURRENT PROGRAM" (1 para sobrescribir la programación actual). Pulse el botón 2 otra vez antes de que transcurran 12 segundos para recorrer los apartados del menú.

### NOTAS IMPORTANTES

**Chip de programación:** Si se dan los pasos de programación anteriormente mencionados y la programación personalizada no aparece con el primer ciclo de batido, gire el chip 180° (de lado a lado) y pruebe de nuevo.

### Opciones de recetas Ordenadas por número (Nº) de receta y tipo de bebida:

Nº	TIPO DE BEBIDA	DESCRIPCIÓN	TIEMPO DE EJECUCIÓN
1	Uso general/ Smoothie	Aceleración al 60 % durante 18 segundos	:18
2	Smoothie doble	Aceleración a velocidad MEDIA (45 %) durante 6 segundos, luego al 58 % durante 8 segundos y después a velocidad ALTA (85 %) durante 4 segundos.	:18
3	Café helado y zumos	Aceleración a velocidad BAJA (25 %) durante 4 segundos y después a velocidad MEDIA (60 %) durante 14 segundos.	:18
4	Bebidas de helado	Aceleración a velocidad MEDIA (55 %) durante 5 segundos, luego a velocidad BAJA (25 %) durante 7 segundos y después al 12 % durante 16 segundos.	:28
5	Bebidas de helado dobles y difíciles de batir	Aceleración a velocidad MEDIA (51 %) durante 10 segundos y después a velocidad ALTA (85 %) durante 10 segundos.	:20
6	Bebidas espesas difíciles de batir	Aceleración a velocidad BAJA (15 %) durante 7 segundos y después aceleración gradual hasta llegar a velocidad ALTA (85 %) durante 21 segundos.	:28
7	Smoothie medio	Aceleración gradual hasta llegar a velocidad ALTA (100 %)	:20
8	Smoothie difícil de batir	Aceleración gradual hasta llegar a velocidad ALTA (100 %)	:25

Nº	TIPO DE BEBIDA	DESCRIPCIÓN	TIEMPO DE EJECUCIÓN
9	Smoothie espeso	Aceleración a velocidad MEDIA (50 %) durante 15 segundos y después a velocidad ALTA (100 %) durante 20 segundos.	:35
10	Mezcla, zumo ligero	Aceleración a velocidad BAJA (10 %)	:04
11	Smoothie denso	Aceleración a velocidad MEDIA-ALTA (75 %), aumento, disminución y finalmente a velocidad ALTA (100 %)	:40
12	Smoothie difícil de batir	Aceleración a velocidad BAJA (7 %) durante 25 segundos, incremento rápido hasta velocidad ALTA (100 %), después disminución a velocidad BAJA (7 %), y rápidamente de nuevo a velocidad ALTA (100 %)	:40
13	Café helado normal	Aceleración rápida hasta llegar a ALTA (100 %)	:09
14	Café helado doble	Aceleración rápida hasta llegar a velocidad ALTA (100 %)	:13
15	Café espeso	Aceleración a velocidad MEDIA (55 %), disminución gradual a velocidad BAJA (7 %) y después rápidamente hasta llegar a velocidad ALTA (100 %)	:30
16	Múltiples cafés	Aceleración BAJA (25 %), incremento gradual hasta MEDIA (50 %) y después ALTA (100 %)	:25
17	Múltiples cafés 2	Aceleración a velocidad BAJA (25 %), incremento gradual hasta velocidad MEDIA (50 %) y después a velocidad ALTA (100 %)	:30
18	Café pequeño	Aceleración gradual hasta velocidad MEDIA-ALTA (75 %)	:14
19	Cóctel 1-2	Aceleración a velocidad ALTA (90 %)	:13
20	Cóctel 3-4	Aceleración a velocidad MEDIA (45 %) y después a velocidad ALTA (100 %).	:25
21	Bebida para niños	Comienza a velocidad MEDIA (55 %), luego disminuye a a velocidad BAJA (7 %) y después sube a velocidad ALTA (100 %)	:30
22	Batido de bar	Aceleración gradual hasta llegar a velocidad ALTA (100 %)	:25
23	Bebidas especiales	Aceleración a velocidad MEDIA (58 %), disminución a velocidad BAJA (22 %) y después gradual hasta llegar a velocidad ALTA (100 %)	:35
24	Mezcla variada	Aceleración a velocidad MEDIA (40 %) y después incremento gradual hasta velocidad MEDIA-ALTA (75 %).	:25
25	Batido 1	Aceleración a velocidad MEDIA (50 %), disminución a velocidad BAJA (25 %) y después disminución gradual hasta velocidad BAJA (15 %)	:20
26	Batido 2	Aceleración a velocidad MEDIA (50 %), disminución a velocidad BAJA (25 %) y después disminución gradual hasta velocidad BAJA (17 %)	:30
27	Batido 3	Aceleración a velocidad ALTA (100 %), disminución a velocidad BAJA (25 %) y después disminución hasta velocidad más BAJA (15 %)	:20
28	Bebida de helado	Aceleración a velocidad MEDIA-BAJA (35 %) y después a velocidad MEDIA-ALTA (75 %).	:15
29	Batido pequeño	Aceleración a velocidad MEDIA (58 %) y después disminuye a velocidad BAJA (25 %).	:10
30	Batido difícil de batir	Aceleración a velocidad MEDIA-ALTA (80 %), disminución a velocidad MEDIA (51 %) y después aumento gradual hasta velocidad ALTA (100 %)	:25
31	Programa general 1	Aceleración a velocidad ALTA (100 %)	:25
32	Programa general 2	Aceleración lenta hasta llegar a velocidad ALTA (100 %)	:45
33	Programa general 3	Aceleración rápida hasta llegar a velocidad MEDIA (40 %), disminución a velocidad BAJA (15 %) y después a velocidad ALTA (90 %)	:24
34	Programa general 4	Aceleración rápida hasta llegar a velocidad MEDIA (45 %) y después incremento gradual hasta velocidad MEDIA-ALTA (75 %).	:35

### Puerta de la cubierta

1. Levante el asa para abrir la cubierta. Separe con cuidado los laterales de la puerta por encima de los pivotes redondos y quítela.
2. Para volver a instalar la puerta de la cubierta, separe suavemente los laterales de la misma y sitúe las muescas que tiene la puerta para los pivotes sobre los pivotes redondos.



FIGURA A

### NOTAS IMPORTANTES

**Vasos:**

- Las máquinas The Quiet One® está optimizadas para ser utilizadas con el vaso Advance® (vaso de tres lados) de 1,4 l de Vitamix®. El vaso estándar de 2 l no encajará en la cubierta compacta utilizada en The Quiet One®. Para más información, póngase en contacto en el Servicio de Atención al Cliente de Vitamix en el teléfono 800-88-5235 o con su distribuidor.
- Fuera de EE. UU. y Canadá, la máquina podría tener una configuración de vaso diferente.

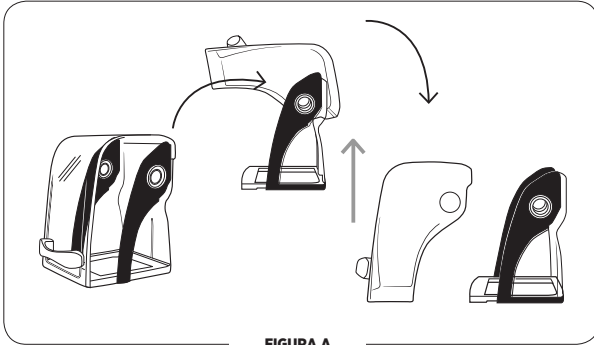
### Quitar la cubierta compacta de cierre por torsión

**Nota:** La cubierta de cierre por torsión está diseñada para quitarse sin utilizar herramientas. NO fuerce el giro de la cubierta con herramientas ni otros objetos. Para evitar que la cubierta se dañe, aplique presión sobre el marco de la misma, no sobre el material de plástico claro. Para quitar la cubierta, deberá aplicar presión en dos puntos para soltar la cubierta de las lengüetas de bloqueo de la placa del motor.

**Para quitar la cubierta antirruido de cierre por torsión:**

1. Quite la puerta compacta de la cubierta para que no se cierre de forma inesperada. Levante el asa para abrir la cubierta. Separe con cuidado los laterales de la puerta por encima de los pivotes redondos y quítela.
2. Levante la parte frontal de la almohadilla centradora y sepárela de la base del motor. Levántela y sáquela por el acoplamiento. (Ver figura A).
3. Sujete el marco inferior de la cubierta con las dos manos como se muestra (ver figura B).



FIGURA A



FIGURA B

4. Con la misma presión y en un solo movimiento, utilice el dedo índice de la mano izquierda para aplicar presión en la parte trasera del marco de la cubierta mientras aplica al mismo tiempo presión con el pulgar de la mano derecha para desbloquear y girar la cubierta para separarla del centro en la dirección contraria a las agujas del reloj (ver figura C).



FIGURA C

5. Si es necesario, continúe aplicando presión en estos dos puntos hasta que se libere la cubierta y pueda separarse de la base del motor (ver figura D).
6. Una vez separadas, levante la cubierta y sepárela de la base de la batidora (ver figura D).



FIGURA D

**Nota:** La figura E muestra un ejemplo de la base del motor con la cubierta compacta de cierre por torsión quitada.



FIGURA E

### Instalar la cubierta compacta de cierre por torsión

1. Coloque la cubierta compacta de cierre por torsión sobre la base de la batidora. Alinee las cuatro pestañas de cierre de la placa de adaptador del motor con las aperturas de la cubierta compacta. (Ver figura A).
2. Gire la cubierta compacta hacia la derecha sobre la base del motor para fijarla. (Ver figura B).



FIGURA A



FIGURA B



3. Alinee las guías de la almohadilla centradora con las ranuras entre la cubierta compacta y el adaptador del motor sobre la base del motor (ver figura C).
4. Coloque la almohadilla centradora debidamente alineada sobre la base del motor. (Ver figura D).

**Aviso:** Es esencial utilizar la almohadilla centradora sobre la base del motor para fijar la cubierta compacta de cierre por torsión. **NO utilice la batidora sin la almohadilla.**

5. Desde la parte trasera de la base del motor hacia la parte frontal, presione la almohadilla centradora para fijarla a la base del motor, asegurándose de que la almohadilla quede bajo el acoplamiento. (Ver figura E).



FIGURA C



FIGURA D



FIGURA E

6. Para volver a instalar la puerta de la cubierta, separe con cuidado los laterales de la misma y sitúe las muescas que tiene la puerta para los pivotes sobre los pivotes redondos. (Ver figuras F y G).



FIGURA F



FIGURA G

## Preguntas frecuentes sobre la cubierta compacta de cierre por torsión

**P:** Mi batidora es antigua y tiene un tipo de cubierta antirruido diferente. ¿Puedo utilizar la nueva cubierta de cierre por torsión?

**R:** Si su batidora tiene un adaptador para motor con pestaña de bloqueo, puede **utilizar una cubierta de cierre por torsión.**

**P:** Tengo una batidora nueva con cubierta de cierre por torsión. ¿Puedo utilizar mi vieja cubierta de tipo magnético en esta máquina?

**R:** No, las batidoras antiguas tienen imanes en la base para sujetar la cubierta en su sitio. Las nuevas bases de motor de cierre por torsión no tienen imanes.

**P:** Mi nueva batidora de cierre por torsión no tiene una junta aislante. ¿Necesito una?

**R:** No, con la nueva cubierta de cierre por torsión no hace falta junta aislante.

**P:** Tengo una batidora con una placa de adaptador para el motor con cierre por torsión, junta aislante y cubierta de tipo magnético. ¿Puedo cambiarla por el nuevo diseño de cierre por torsión?

**R:** Sí, puede utilizar cualquiera de los dos tipos de cubierta en este diseño de batidora.

**P:** Tengo varias unidades antiguas con cubiertas antirruido magnéticas y he comprado una batidora nueva con cubierta de cierre por torsión. Me gustaría cambiar todas mis batidoras al diseño de cierre por torsión.

**R:** Vitamix no ofrece en este momento ningún paquete de actualización para convertir las bases de motor antiguas al diseño de cierre por torsión.

**P:** Mi batidora ha sido reparada y me la han devuelto con una placa de motor con cierre por torsión. ¿Puedo seguir utilizando mi cubierta magnética y la junta aislante?

**R:** Sí, todavía puede utilizar la cubierta magnética antirruido, o puede cambiarla por la nueva cubierta de cierre por torsión y eliminar la junta aislante.

### Tapa de dos piezas (Figura A)

Vaso Advance® de 1,4 l

La tapa de dos piezas es fácil de limpiar y de poner, quitar y cerrar.

- Para quitar una tapa completamente cerrada, levante las dos pestañas y tire hacia arriba para separarla.
- Gire el tapón central de la tapa para fijarlo o quitarlo.



FIGURA A

- Para asegurar el tapón de la tapa, gírelo de modo que una pestaña encaje entre las muescas de la parte superior de la tapa de goma.

### Tapa de una pieza (Figura B)

Vaso Advance® de 1,4 l

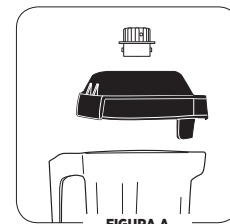
La tapa de una pieza es fácil de limpiar y de poner, quitar y cerrar.

- Esta tapa no tiene tapón.
- Los ingredientes se pueden añadir a través de la portilla de la parte superior.



FIGURA B

## Conjunto de cuchillas

**Conjunto agitador de las cuchillas:** el conjunto de cuchillas incluye un cuchilla de acero inoxidable con refuerzo de precisión y dobles rodamientos de bolas de acero sellados para durar lo máximo posible. El resistente conjunto de cuchillas explota literalmente las moléculas de alimentos y hielo en el vaso, lo que ayuda a la homogenización de los respectivos ingredientes de forma más efectiva. No es necesario quitar las cuchillas para una limpieza normal.

**Eje acanalado de accionamiento:** se inserta en el acople situado en la base del motor para girar las cuchillas. **Nota:** quitar y volver a poner el vaso mientras el acoplamiento está todavía girando estropeará los "dientes" del eje acanalado de accionamiento (**esta pieza NO es móvil**).

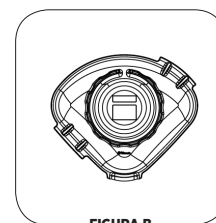
**Tuerca de retención:** debe estar apretada.

## NOTAS IMPORTANTES

**Productos de limpieza:** no use agentes abrasivos ni lejía concentrada cuando limpie la unidad. No utilice ninguno de los siguientes productos de limpieza: detergentes para lavavajillas automáticos, limpiadores de hornos, estropajos de acero o paños abrasivos.

**Cubierta:** no lave la puerta de la cubierta, el asa o la cubierta posterior en el lavavajillas. Se recomienda no desmontar el asa durante la limpieza. Sin embargo, si prefiere desmontar el asa de la cubierta, no la apriete demasiado cuando vuelva a ponerla en la cubierta. Si lo hace, puede causar daños.

**Vaso:** no deje restos de mezclas, líquidos o alimentos secos en el vaso. Enjuáguelo después de utilizarlo. Los restos pueden bloquear la cuchilla y debilitar/romper la junta de los rodamientos cuando vuelva a ponerse en marcha. No meta vasos en el congelador. Una temperatura extremadamente baja combinada con ingredientes calientes y/o la acción rápida inmediata de la cuchilla puede agrietar el vaso. No es recomendable tampoco meter el vaso en el microondas ni en el lavavajillas.

**Conjunto de cuchillas:** no empape el conjunto agitador de las cuchillas.

\* Recuerde desenchufar la batidora y escurrir el agua del paño o esponja para limpiar los controles o cualquier componente eléctrico.

\*\*\* Solución desinfectante recomendada: 1 cucharadita y media/7,4 ml de lejía doméstica o industrial en 1,9 l de agua.

**Base del motor/panel de control:** **desenchufe el cable de corriente** y lave suavemente la superficie exterior con un paño de algodón suave humedecido con una ligera solución de agua tibia\* y detergente no abrasivo o limpiador en aerosol líquido no abrasivo. Tenga cuidado de no rayar ni frotar la pantalla de la ventana del panel de control. **Nunca sumerja la base del motor en agua o en otro líquido.** Seque con un paño de algodón suave.

**Tapa:** lávela con agua jabonosa tibia. Aclárela bajo el grifo y séquela.

**Puerta de la cubierta:** la cubierta puede quitarse y limpiarse bajo el grifo lavándola con un paño suave. A continuación, séquela y vuelva a colocarla en la base.

**Almohadilla centradora del vaso:** quite la almohadilla. Lávela en agua tibia con jabón. Aclárela con agua corriente y séquela. Vuelva a montarla antes de utilizar la batidora. Vuelva a colocar la tapa de reducción de ruido. La almohadilla centradora debe quedar plana sobre la base del motor.

**Vaso:** el vaso Advance® ha sido diseñado para resistir agentes químicos. Sin embargo, para que dure el máximo de tiempo posible, recomendamos lavarlo a mano.

**Limpieza:** lave todas las partes del vaso con agua jabonosa tibia. Aclare y escurra. No sumerja el conjunto de cuchillas\*\*.











**Desinfección:** después de quitar todos los residuos sólidos, llene el vaso  $\frac{3}{4}$  con una solución desinfectante \*\*\*. Vuelva a poner el vaso en la base del motor y coloque firmemente en su sitio la tapa de dos piezas. Haga funcionar la máquina a alta velocidad durante 30 segundos. Apague la máquina y deje que la mezcla se asiente en el vaso durante un minuto o minuto y medio. Vierta el contenido. Vuelva a poner el vaso en la base del motor y haga funcionar la máquina vacía durante otros cinco segundos. No aclare después de la desinfección. Deje que la máquina se seque al aire.

<b>Problemas:</b>	<b>Acciones posibles:</b>
<ul style="list-style-type: none"> <li>• Ruido alto en la zona de la cuchillas del vaso de la batidora</li> <li>• Las cuchillas del vaso no giran</li> <li>• Aumento de la vibración</li> <li>• Filtración en la parte inferior del vaso</li> </ul>	<ul style="list-style-type: none"> <li><b>a.</b> Acople roto o desgastado. Sustitúyalo (artículo nº 891) Cada pieza viene con sus instrucciones.</li> <li><b>b.</b> Compruebe que el conjunto de las cuchillas no tiene piezas sueltas, dañadas o melladas; si es el caso, cámbielas.</li> <li><b>c.</b> Apriete la tuerca de retención con su llave correspondiente moviéndola hacia la derecha hasta que esté apretada.</li> </ul>
<ul style="list-style-type: none"> <li>• Se oye un chirrido procedente del motor de la batidora</li> </ul>	<p>Los rodamientos del motor están dañados, puede que sea necesario reparar la máquina.</p>
<ul style="list-style-type: none"> <li>• La máquina no funciona</li> <li>• La ventana de la pantalla no muestra "Ready" (preparada)</li> </ul>	<ul style="list-style-type: none"> <li><b>a.</b> Vuelva a comprobar que el cable de corriente está bien enchufado a una toma de corriente.</li> <li><b>b.</b> Compruebe que el interruptor de encendido/apagado está en la posición de encendido.</li> <li><b>c.</b> Apague la máquina con el interruptor de encendido/apagado y a continuación vuelva a encenderla para reiniciar la electrónica.</li> </ul>
<ul style="list-style-type: none"> <li>• En la ventana de la pantalla se lee "SHUT DOWN SEE MANUAL" (apagar, ver manual)</li> </ul>	<p>Deje que la máquina se enfríe durante una hora y vuelva a iniciarla.</p>
<ul style="list-style-type: none"> <li>• En la ventana de la pantalla se lee "MOTOR LOCKED PROGRAM TERMINATED" (motor bloqueado, programa terminado)</li> </ul>	<p>Deje que la máquina se enfríe durante una hora y vuelva a iniciarla.</p>
<ul style="list-style-type: none"> <li>• La máquina funciona irregularmente</li> <li>• En el pantalla aparece "NO PROGRAM" (no hay programa) cuando se pulsa un botón</li> <li>• El botón pulsado inicia un programa equivocado</li> <li>• La máquina arranca sola</li> <li>• Un botón de programa específico está defectuoso</li> <li>• La máquina no funciona cuando se intenta la primera vez</li> <li>• La máquina funciona pero no aparece información en la pantalla</li> <li>• La batidora funciona a la misma velocidad con todos los botones de programa</li> </ul>	<ul style="list-style-type: none"> <li><b>a.</b> Apague la máquina y vuelva a encenderla para reiniciar la programación.</li> <li><b>b.</b> Pruebe a enchufar la máquina en otra toma de corriente.</li> </ul>
<ul style="list-style-type: none"> <li>• En la ventana de la pantalla se lee "CORRUPT DATA" (datos dañados)</li> </ul>	<p>Llame al Soporte Técnico de Vitamix.</p>
<ul style="list-style-type: none"> <li>• La máquina se para en medio del ciclo de batido y se reinicia; en la ventana de la pantalla se lee "VITAMIX GENERAL PROGRAM" (programa general Vitamix) y a continuación "READY" (preparada)</li> </ul>	<ul style="list-style-type: none"> <li><b>a.</b> Conecte la máquina sola en un enchufe.</li> </ul>



# The Quiet One<sup>®</sup> Blending Station

## SÍMBOLOS

	Aviso		Atenção
	NUNCA toque nas partes móveis. Mantenha as mãos e os utensílios fora do recipiente.		Utilize com a tampa e com o tampão colocados
	Perigo de choque elétrico		Deve ler e familiarizar-se com o manual do utilizador.
	Temperaturas elevadas ao misturar líquidos quentes.		Não mergulhar o liquidificador em líquidos.
	NÃO insira itens no recipiente enquanto o liquidificador estiver a ser utilizado	I/O	Ligar/Desligar
	Retire a ficha da tomada elétrica se o liquidificador não estiver a ser utilizado, antes de limpá-lo, ao mudar os acessórios ou se tocar em peças móveis quando estiver a ser utilizado.		

### Medidas:

- 18,0 pol. / 45,7 cm de altura com a tampa fechada
- 24,5 pol. / 62,2 cm de altura com a tampa aberta
- Profundidade: 10,7 pol. / 27,2 cm com a pega
- Largura: 8,5 pol. / 21,6 cm

## INFORMAÇÕES SOBRE A RECICLAGEM

Este produto foi fornecido por um fabricante ambientalmente consciente.

Este produto pode conter substâncias que podem ser prejudiciais ao meio ambiente se descartado em lugares (aterros) que não são apropriados, de acordo com a legislação.

O símbolo do «contentor com cruz» foi colocado neste produto para encorajá-lo a reciclar sempre que possível.

Seja ambientalmente responsável e recicle este produto nas estações de reciclagem da sua zona no fim da sua vida útil.



Region	Installation	VM#	Rating
US/Canada	TQO On-Counter	VM0145	120V, 50-60 Hz, 15 Amps
Europe/China	TQO On-Counter	VM0149	220-240V, 50-60 Hz, 1300-1550 Watts
Taiwan	TQO On-Counter	VM0145B	110V, 50-60 Hz, 1450 Watts

Para ver a linha completa dos produtos Vitamix, visite [vitamix.com](http://vitamix.com).

### Vita-Mix<sup>®</sup> Corporation Divisão comercial

8615 Usher Road, Cleveland, Ohio 44138 U.S.A.  
 Tel. (EUA e Canadá): 1.800.437.4654  
 eTel. (Internacional): 1.440.782.2450  
 Serviço técnico: 1.800.886.5235  
 E-mail: [commercial@vitamix.com](mailto:commercial@vitamix.com)  
[commercialts@vitamix.com](mailto:commercialts@vitamix.com)

**⚠ AVISO**



**Para Evitar Ferimentos.**

Leia e compreenda o manual de instruções antes de usar esta máquina. As precauções de segurança básicas devem ser seguidas, incluindo as seguintes.



**⚠ AVISO**



**Perigo de Choque Elétrico.**

Utilizar APENAS em tomadas com ligação à terra.

**NÃO** remover a ligação à terra.

**NÃO** utilizar adaptadores.

**NÃO** utilizar extensões.

**O não cumprimento das instruções pode causar a morte ou choques elétricos.**

**LEIA TODAS AS INSTRUÇÕES, SALVAGUARDAS E AVISOS ANTES DE UTILIZAR O LIQUIDIFICADOR.**

1. Leia todas as instruções.
2. Para evitar o risco de choques elétricos, não coloque a base do motor dentro de água ou de outros líquidos.
3. Este aparelho não se destina a ser usado por pessoas (incluindo crianças) com capacidades físicas, sensoriais ou mentais reduzidas, ou com falta de experiência e conhecimento, a menos que sejam supervisionados ou tenham recebido instruções relativas à utilização do aparelho por uma pessoa responsável pela sua segurança.
4. As crianças devem ser supervisionadas para assegurar que não brincam com o aparelho.
5. Desligue o cabo de alimentação da tomada quando a máquina Vitamix® não estiver a ser utilizada, antes de a desmontar, ao colocar ou retirar peças e antes de a limpar, exceto para lavagem do recipiente.
6. Nunca toque nas partes móveis, em especial nas lâminas.
7. Se o cabo de alimentação estiver danificado, deve ser substituído pelo fabricante, por um agente de manutenção ou por pessoal com qualificações semelhantes para evitar perigos.
8. Não opere uma máquina que não esteja a funcionar corretamente, que tenha o cabo ou a ficha de alimentação danificados, que tenha sofrido uma queda ou que esteja danificada de qualquer forma. Se comprou o seu equipamento nos EUA, ligue para **Apoio Técnico Vitamix, 800-886-5235** para verificação, reparação, possível substituição ou ajuste elétrico ou mecânico. Se comprou fora dos EUA, por favor contacte o seu Distribuidor Vitamix local autorizado, ou contacte a Divisão Internacional Vitamix através do número +1.440.782.2450 ou do e-mail: [international@vitamix.com](mailto:international@vitamix.com) para encontrar um distribuidor perto de si.
9. Não use acessórios que não sejam recomendados nem vendidos pela Vitamix. Se o fizer, a garantia será nula. **A alteração ou modificação deste produto, sob qualquer forma, não é recomendada pois poderá resultar em lesões corporais.**
10. **Não utilizar ao ar livre.**
11. Não deixe o cabo de alimentação entrar em contacto com superfícies quentes ou ficar suspenso da mesa ou bancada.
12. Tome precauções se deitar líquidos quentes no liquidificador, pois podem ser ejetados para fora do aparelho devido a vaporização súbita.
13. Não coloque a máquina sobre ou perto de um bico a gás ou elétrico, nem de um forno aquecido, nem deixe a máquina em contacto com superfícies quentes. Fontes de calor externas podem danificar a máquina.
14. Mantenha as mãos e os utensílios fora do recipiente durante o funcionamento para evitar o risco de ferimentos pessoais graves e/ou danos na máquina Vitamix. Poderá utilizar uma espátula de borracha, mas apenas quando a máquina Vitamix não estiver a funcionar.
15. **AVISO: as lâminas são afiadas. Manusear com cuidado.**
  - Nunca tente remover as lâminas com o recipiente encaixado na base do motor.
  - Não coloque em funcionamento com as lâminas soltas, cortadas ou danificadas—substitua-as imediatamente.
  - Para reduzir o risco de danos pessoais, nunca coloque a hélice na base do motor sem ter o recipiente Vitamix corretamente fixado.
  - Tenha cuidado ao manusear as lâminas cortantes quando esvazia o recipiente e durante a limpeza.
16. A capacidade máxima é equivalente às onças (litros) listados no recipiente, ou seja, 48 oz. / 1,4 L, e é substancialmente inferior com misturas espessas.

17. **Opere sempre a máquina Vitamix com a tampa colocada e corretamente encaixada.**
18. A área do visor risca-se quando em contacto com esfregões ou objetos afiados. Use um pano macio para limpar a área do painel de controlo.
19. A máquina não pode ser limpa com um jato de água.
20. Recomendamos que para uma instalação de 120 V, tenha pelo menos uma tomada de 20 amperes por máquina, disponível a 6 pés / 1,8 m da Vitamix. As unidades de 220 V e 100 V requerem uma linha dedicada. **Consulte um electricista para resolver questões elétricas corretamente.**
21. **ATENÇÃO:** desligue a alimentação ou desligue a máquina da ficha antes de tocar nas partes móveis. Desligue o interruptor durante a noite, ou sempre que a máquina for deixada sem vigilância..
22. Este aparelho destina-se a uso doméstico e aplicações semelhantes, tais como:
  - áreas de cozinha para funcionários em lojas, escritórios e outros ambientes de trabalho;
  - quintas;
  - por clientes em hotéis, motéis e outros ambientes residenciais similares;
  - alojamentos residenciais e semelhantes.

### **Guarde estas instruções de segurança**

- O cabo de alimentação do liquidificador Vitamix dos EUA vem equipado com uma ficha de três pinos(terra) que é compatível com uma tomada padrão de três pinos (Figura A). **Este cabo varia nos países fora dos EUA.**
- Não corte nem remova o terceiro pino (terra) da ficha ou do cabo.
- Consulte o seu electricista se não tiver a certeza se a tomada tem ligação à terra através da cablagem do edifício.

### **AVISO!**

- Não deixe o liquidificador sem supervisão enquanto estiver em funcionamento.
- Desligue a alimentação ou desligue a máquina da ficha antes de tocar nas partes móveis. Desligue o interruptor durante a noite, ou sempre que a máquina for deixada sem vigilância.
- Se detetar uma alteração no som da máquina, ou se um objeto duro ou estranho entrar em contato com as lâminas, não sirva a bebida. Verifique se a hélice tem peças soltas, cortadas ou em falta. Se as peças estiverem soltas, em falta ou cortadas, substitua-as por uma nova hélice.
- Ao processar líquidos quentes:
  - NÃO exponha o recipiente a temperaturas acima dos 210°F (99°C).
  - NÃO exponha o recipiente a líquidos ou ingredientes quentes acima dos 210°F (99°C).
- Tenha cuidado. O vapor que sai ou os salpicos podem queimar. Nunca comece na velocidade mais alta ao misturar ingredientes quentes.

### **AVISO!**

**Os adaptadores de três pinos não devem ser usados no Canadá.**



FIGURA A

### **NOTAS IMPORTANTES!**

AS INSTRUÇÕES QUE APARECEM NO MANUAL DE UTILIZAÇÃO E MANUTENÇÃO NÃO COBREM TODAS AS CONDIÇÕES E SITUAÇÕES POSSÍVEIS DE OCORRER. DEVE USAR-SE BOM SENSO E CAUTELA AO OPERAR E AO FAZER A MANUTENÇÃO DE QUALQUER APARELHO.

## GARANTIA LIMITADA

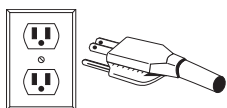
Para maximizar a vida útil e manter o seu produto Vitamix® em boas condições de funcionamento, é importante que siga algumas dicas de manutenção simples:

1. Inspeção periodicamente o encaixe do aparelho para detetar qualquer desgaste visível, rachas ou quebras no encaixe. Se encontrar danos, substitua o encaixe pelo suplente fornecido com o seu liquidificador. Para comprar mais encaixes de substituição contacte a Vitamix através do número 1-800-437-4654 (1-800-4DRINK4) para encontrar um representante perto de si. Para clientes fora dos EUA, contacte o seu Distribuidor Vitamix autorizado, ou ligue para a Divisão Internacional Vitamix através do número +1.440.782.2450 ou do e-mail [international@vitamix.com](mailto:international@vitamix.com) para encontrar um distribuidor perto de si.
2. Rode manualmente a hélice para se certificar de que roda sem prender ou não está demasiado solta. Se a lâmina prender ou rodar demasiadamente solta contacte a Vitamix através do número 1-800-437-4654 (1-800-4DRINK4) para obter informações sobre a garantia ou encontrar um representante perto de si. Para clientes fora dos EUA, contacte o seu Distribuidor Vitamix autorizado, ou ligue para a Divisão Internacional Vitamix através do número +1.440.782.2450 ou do e-mail [international@vitamix.com](mailto:international@vitamix.com) para encontrar um distribuidor perto de si.
3. Nunca ligue a máquina sem o centrador estar corretamente colocado na base. A Vita-Mix® Corporation (doravante «Vita-Mix») garante ao utilizador final original (é necessária a prova de compra) de compras realizadas nos EUA, que este liquidificador comercial Vita-Mix não tem defeitos no material nem na mão-de-obra pelos períodos de garantia aplicáveis ao Equipamento, tal como aqui se descreve e está sujeito às condições definidas abaixo.

### Base do motor

A Vita-Mix garante ao utilizador final original que:

- Se a base do motor avariar no prazo de trinta (30) dias desde a data da compra, a Vita-Mix substitui a base do motor sem custos.
- Se a base do motor avariar após trinta (30) dias, mas no período de um ano a partir da data de compra, devido a defeitos nos materiais ou na mão-de-obra, a Vita-Mix assume o custo de todas as peças e trabalho necessário para reparar a base do motor.
- Se a base do motor avariar após um ano, mas no período de três (3) anos a partir da data de compra, devido a defeitos nos materiais ou mão-de-obra, a Vita-Mix assume o custo de todas as peças consideradas necessárias para reparar a base.

### Recipiente, Tampa, Hélice, Encaixe e Isolamento Acústico

(se incluído)

O recipiente, a tampa, a hélice, o encaixe e, quando incluído, o isolamento acústico fabricado pela Vita-Mix, estão incluídos na garantia contra defeitos nos materiais e mão-de-obra durante um ano a partir da data de compra.

### Condições

- As garantias aqui contidas apenas são efetivas para o utilizador final original e não são transferíveis. Para apresentar uma reclamação dentro da garantia, é necessário apresentar a prova de compra.
- Esta garantia é a única compensação para o comprador e estabelece as obrigações da Vita-Mix, não cobre o desgaste normal, abuso, utilização incorreta, uso negligente, alteração da base ou do recipiente (ou do isolamento acústico), ou exposição a condições extremas e é apenas válida se o equipamento for utilizado em conformidade com o livro de instruções que o acompanha (ao qual também se pode aceder em [www.vitamix.com/foodservice](http://www.vitamix.com/foodservice)).
- Se aplicável, a instalação ou ventilação imprópria no caso do modelo de bancada no equipamento, ou a colocação do Equipamento num isolamento acústico que não seja fabricado pela Vita-Mix torna esta garantia nula.
- Esta garantia fica nula no caso de serem feitas reparações no equipamento por alguém que não seja a Vita-Mix ou um Centro de Serviços Vita-Mix autorizado. A Vita-Mix não se responsabiliza pelo custo de quaisquer reparações não autorizadas.
- A única obrigação de Vita-Mix sob esta garantia é a de reparar ou substituir a peça ou peças garantidas, conforme determinado exclusivamente pela Vita-Mix.

**Em nenhuma circunstância, com base no contrato, indemnização, garantia, dano (incluindo negligência), responsabilidade objetiva ou outra, a Vita-Mix será responsável por quaisquer danos especiais, indiretos, incidentais ou consequenciais incluindo, sem limitações, a perda de lucros ou receitas. A garantia limitada acima é a sua única compensação e o comprador e a Vita-Mix excluem aqui todas as outras garantias ou condições, expressas ou implícitas, oficiais ou outras, incluindo qualquer garantia implícita de comercialização e qualquer garantia implícita de aplicabilidade para um determinado propósito e, sem limitar a generalidade do supracitado, o comprador e a Vita-Mix excluem expressamente, até onde a lei permite, a aplicação de qualquer legislação de venda de bens e da Convenção das Nações Unidas sobre Contratos para a Venda Internacional de Bens, se aplicável.**

Algumas jurisdições não permitem uma limitação nas garantias implícitas sob danos especiais, incidentais ou consequenciais.

Nenhum funcionário da Vita-Mix ou qualquer outra pessoa está autorizado a fazer uma garantia adicional ou correção às garantias aqui feitas. Para informações de garantia para máquinas compradas fora dos EUA, contacte o seu distribuidor Vita-Mix autorizado, ou contacte a Divisão Internacional Vitamix através do número +1.440.782.2450 ou do e-mail [international@vitamix.com](mailto:international@vitamix.com) para saber onde encontrar um distribuidor perto de si.

No caso de o seu liquidificador Vitamix precisar de assistência ou reparação coberta pelos termos desta garantia, por favor contacte a Vita-Mix Corporation para assistência em garantia. Para máquinas compradas e localizadas nos EUA, ligue para a Assistência Técnica Vita-Mix: 800.886.5235. Se comprados fora dos EUA continentais, contacte o seu Distribuidor Vita-Mix autorizado, ou telefone para a Divisão Internacional Vita-Mix através do número +1.440.782.2450 ou do e-mail [international@vitamix.com](mailto:international@vitamix.com) para saber onde encontrar um distribuidor perto de si.

O cliente é responsável pelos custos de transporte para serviços de garantia.

### Como obter cobertura de garantia e reparação

Quem contactar para serviço de garantia e reparações. No caso de o seu liquidificador Vitamix precisar de assistência ou reparação coberta pelos termos desta garantia, por favor ligue para a Vita-Mix Corporation, um centro de assistência autorizado ou um distribuidor local para assistência em garantia.

- Para Equipamentos comprados e localizados nos EUA e Canadá, ligue para o Apoio ao Cliente Comercial Vitamix: 800-437-4654.
- Para Equipamentos comprados fora dos EUA continentais, contacte o seu Distribuidor Vitamix autorizado, ou a Divisão Internacional Vitamix através do número +1(440) 782.2450 ou do e-mail [international@vitamix.com](mailto:international@vitamix.com) para saber onde encontrar um distribuidor perto de si.

Vamos solicitar-lhe que apresente uma prova de compra do Equipamento. Se a equipa de assistência técnica não conseguir arranjar o Equipamento remotamente, o Equipamento terá de ir para a oficina. A equipa vai ajudá-lo a localizar um centro de serviço autorizado ou a tratar do envio do equipamento para a Vitamix.

### Como enviar o equipamento para as oficinas da Vitamix

- A. Obter um número de autorização de devolução antes do Envio. Não devolva ou envie um equipamento sem a aprovação da Vitamix. A Vitamix não se responsabiliza pelo custo de quaisquer reparações não autorizadas, em nenhuma circunstância. Todas as devoluções de Equipamento têm de ter o Número de Autorização de Devolução («AD») claramente marcado no exterior da caixa. Qualquer equipamento enviado para a Vitamix sem autorização ou aprovação anterior será devolvido para o endereço do remetente «conforme se encontra» sem reparação.
- B. Embalar o item devolvido corretamente. Qualquer item enviado para a Vitamix deve ser enviado na embalagem original ou apropriada.



### Instruções para usar os botões de programa pré-definidos

Seguem-se as definições básicas dos seus botões pré-definidos para a máquina The Quiet One®. Estes programas, numerados de 1 a 6, são ciclos de mistura concebidos para as bebidas mais comumente feitas. Dependendo da viscosidade da bebida que está a criar, ao selecionar um dos programas Pré-definidos coloca a máquina em funcionamento durante um ciclo completo. A máquina para sozinho quando o ciclo terminar. Os ciclos variam em velocidade e duração. As opções de predefinição da sua máquina poderão diferir devido a revisões feitas ao programa ou devido a diferenças nas receitas; os seus resultados também poderão variar.

**BOTÃO 1: Uso Geral / Smoothie** –prepara smoothies e bebidas ligeiras que consistam em sumo e gelo até uma consistência cremosa. (:18)

**BOTÃO 2: Smoothie Duplo** –prepara bebidas semelhantes às do botão 1, mas em volumes maiores. (:18)

**BOTÃO 3: Café Gelado e Sumos** –prepara café ligeiro e até uma consistência cremosa. (:18)

**BOTÃO 4: Bebidas de Gelado** – prepara bebidas que contêm gelado congelado para ficarem com consistência de batido. (:28)

**BOTÃO 5: Bebidas de Gelado duplas e difíceis de misturar.** (:20)

**BOTÃO 6: Smoothie espesso difícil de misturar** – prepara fruta congelada espessa e ingredientes duros para um smoothie espesso, mas consistente. (:28)

### Dicas de preparação

1. Coloque os líquidos e alimentos macios em primeiro lugar no recipiente, os itens sólidos e o gelo no final. Apesar de não ser necessário para o processamento, poderá cortar ou partir os alimentos em pedaços mais pequenos para uma medição mais exata dos ingredientes. Recomenda-se o uso de fruta descongelada ou parcialmente descongelada.
2. Em geral, em comparação com outros liquidificadores, não precisa da mesma quantidade de gelo para fazer uma bebida igualmente gelada na The Quiet One®. Se a sua receita congelar, tente reduzir a quantidade de gelo.
3. Coloque o recipiente na base do motor alinhando-o no centrador preso na base. **(O motor deve estar completamente parado antes de posicionar o recipiente.)** Os recipientes não devem ser usados com materiais duros e secos. Evite colocar a máquina a funcionar com o recipiente vazio.
4. Use sempre com a tampa firmemente presa com segurança durante a mistura.
5. Ligue a máquina à tomada mais próxima (se estiver desligada). Carregue no botão On/Off para ligar. Selecione a configuração programada desejada ao carregar em qualquer um dos botões pré-definidos, de 1 a 6. A máquina começa imediatamente o ciclo através do programa selecionado e desliga-se quando o programa terminar. **(NOTA: cada botão tem uma combinação pré-selecionada de velocidade e duração para a mistura.)**
6. Quando carrega num dos seis botões dos programas pré-definidos, a máquina inicia e termina automaticamente. Ao carregar noutro botão pré-definido, a máquina para o ciclo de mistura.
7. Quando o ciclo termina, o liquidificador para. **Espere até que as lâminas parem completamente antes de remover a tampa e/ou o recipiente da base do motor.**
8. Retire o recipiente, despeje, decore e sirva a bebida.
9. Prima o interruptor On/Off para desligar quando a máquina não estiver a ser usada.

### Dicas de manutenção

- **Nunca bata com o recipiente contra uma superfície para soltar os ingredientes.** Retire o recipiente da base e use uma espátula de borracha para remover as misturas espessas do fundo do seu recipiente.
- **Nunca sacuda nem chocalhe o recipiente durante a utilização.**
- **Nunca remova o recipiente antes de a máquina parar completamente.**
- **Nunca ligue o motor antes de o recipiente estar colocado no lugar.**

## NOTAS IMPORTANTES!

- Verifique diariamente se a hélice tem peças soltas, cortadas ou em falta. Se achar que alguma peça está solta, cortada ou em falta, substitua a hélice antes da utilização. Não aperte o parafuso sextavado (no topo da hélice). Se se soltar, substitua a hélice imediatamente.
- As instruções que aparecem no Manual de Utilização e Manutenção não cobrem todas as condições e situações possíveis de ocorrer. Deve usar-se bom senso e cautela ao operar e ao fazer a manutenção de qualquer aparelho.
- Quando o protetor térmico desliga o motor, reveja as suas técnicas de processamento e instruções. As suas receitas poderão ser demasiado espessas ou ter demasiada matéria. Pondere adicionar mais líquido e consultar o Apoio ao Cliente Vitamix® ou o seu Distribuidor Vitamix local para obter assistência adicional.

## PAINEL DE CONTROLO

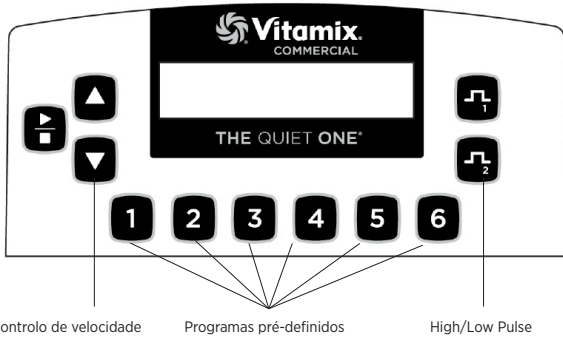

**Interruptor On/Off:** localizado na parte traseira da base do motor, o interruptor On/Off controla a corrente elétrica fornecida à máquina. Enquanto está ligada à tomada, ligue o interruptor para preparar a máquina para funcionar. Desligue o interruptor durante a noite ou sempre que a máquina ficar sem supervisão.

**Botão Iniciar/Parar:** Carregar uma vez em Iniciar (▶)/Parar (■) faz a máquina funcionar e roda a lâmina. Carregue no botão Iniciar/Parar novamente para parar a máquina e a lâmina.

**Botões de Velocidade:** carregue no ▲ botão para aumentar gradualmente a velocidade da lâmina em incrementos de 1%, até 100%. Carregue no ▼ botão para reduzir gradualmente a velocidade da lâmina em incrementos de 1%, até 7%. A velocidade é utilizada para definir a velocidade da mistura dos botões Pulse e o botão Start/Stop.

**Botões pré-definidos:** estes botões, numerados de 1 a 6, são ciclos de mistura pré-programados concebidos para as bebidas preparadas mais comumente. Dependendo da viscosidade da bebida que está a criar, ao carregar num dos seis botões dos programas pré-definidos coloca a máquina em funcionamento durante um ciclo completo. A máquina para sozinha quando o ciclo terminar. Os ciclos variam em velocidade e duração. Cada botão pode ser reprogramado para qualquer receita através da programação personalizada ou ao reprogramá-lo para qualquer uma das 34 receitas disponíveis. Devido a diferenças nas receitas, os seus resultados também poderão variar.

**Visor:** dependendo do botão em que carregou, esta área mostra uma variedade de mensagens de funcionamento. A mensagem «Ready» (Pronto) aparece quando a máquina está ligada à corrente elétrica.

## NOTAS IMPORTANTES!

**Botão Iniciar/Parar:** Carregue num dos botões do programa pré-definido, enquanto o motor está a funcionar para parar a máquina.

**Botão de Velocidade:** estas definições serão repostas se a corrente elétrica for cortada.

**Botões Pulse:** o pulsar oferece um aumento ou diminuição rápidos na velocidade da lâmina quando prepara ou melhora uma bebida. Carregue ⏏ para aumentar o motor para velocidades que vão de 51%-100%. Carregue ⏏ para diminuir a velocidade do motor de 50%-7%. O botão Pulse sobrepõe-se ao programa que está a decorrer enquanto estiver a ser acionado. Quando é libertado, o programa original continua o seu ciclo.

- A velocidade ⏏ do Pulsar Alta (⏏) e Low ( ) é definida com os botões de Velocidade. Para definir, enquanto continua a carregar no botão Pulse, carregue no botão ▲ ou ▼ velocidade até atingir a velocidade do motor pretendida. A velocidade do pulsar mantém-se nesta configuração até ser alterada novamente com os botões Velocidade.

**Controlos do proprietário:** o painel de controlo fica acessível ao ativar o interruptor localizado na parte traseira da base do motor enquanto carrega no botão 2.

- Quando a unidade estiver ligada à corrente elétrica, o visor mostra três ecrãs alternadamente. O primeiro indica a versão do programa atual. O segundo indica qual o programa que está em funcionamento. O terceiro indica a temperatura do motor (NORM, WARM, HOT), e o total de horas de funcionamento, incluindo durante a produção e testes. Este total não pode ser apagado. Quando aparecer este ecrã, pode soltar o botão 2.

- Carregue no botão 2 no espaço de 12 segundos para percorrer as definições do menu.

• Ao carregar a primeira vez, mostra o temporizador. O funcionamento total é registado em horas, minutos e segundos, incluindo durante a produção e testes. Este total não pode ser apagado.

• Ao carregar pela segunda vez, mostra o nome do programa que controla os botões pré-definidos. Se estiver a usar as definições® Advance, aparece «VITA-MIX ADVANCE PROGRAM».

• Ao carregar pela terceira vez, mostra a opção de repor as definições originais de fábrica nos botões pré-definidos.

VITA-MIX CORP  
VERSÃO #201

VITA-MIX ADVANCE  
PROGRAM #201

TEMP CONT TOTAL  
NORM 25 100

TEMPORIZADOR HR: MIN: SS  
0: 10: 33

1 SUBSTITUIR  
O PROGRAMA ATUAL

## PROGRAMAÇÃO

A The Quiet One® está pré-programada com um programa Advance® que está otimizado para o recipiente Advance®. O programa pode ser personalizado através do painel de controlo, ou de um chip de programação ou do kit de software de programação disponibilizado pela Vitamix®. Telefone para o seu distribuidor ou serviço de apoio ao cliente para mais informações.

### Programar os botões Pré-definidos

1. Aceda aos 34 programas armazenados ao ativar o interruptor localizado na parte traseira da base do motor enquanto carrega no botão High Pulse. O visor diz «BUTTON SET UP»
2. Carregue em Velocidade ▲ ou ▼ nos botões para percorrer os números de «Recipe» até encontrar aquela que pretende.
3. Carregue no botão pré-definido que quer programar para a receita selecionada.

#### Por exemplo: se quiser programar o botão 1 com a receita número 17:

1. Depois de aceder aos programas guardados conforme descrito no passo 1, o visor diz «BUTTON SET UP».
2. Carregue no botão ▲ de velocidade até o visor mostrar «Recipe 17».
3. Carregue no botão 1 para aplicar a Recipe 17.
4. Pode continuar a programar os outros cinco botões ou carregar no botão High Pulse para sair e continuar a misturar.

BUTTON SET UP  
RECIPE 1

BUTTON SET UP  
RECIPE 17

CONFIGURAÇÃO DE BOTÕES  
RECIPE 17----->1

PRONTA

## Programar a sua máquina com um chip personalizado

- Ligue a máquina.
- Retire o recipiente e rode a máquina para trás para conseguir ver a porta de programação.
- Com a parte traseira da máquina virada para si, insira o chip personalizado programado (com as palavras: «THIS SIDE FACING TO THE FRONT OF THE MACHINE» virado para a esquerda) na porta localizada no lado direito em frente ao interruptor On/Off. Empurre cuidadosamente até o chip encaixar na porta. O visor vai mostrar a mensagem «NEW MODULE.»
- No espaço de 10 segundos, os seis botões pré-definidos vão ser reprogramados e o visor vai mostrar a mensagem «Saved» e de seguida «Ready».
- Retire o chip de programação, coloque-o na embalagem original e guarde-o num local seguro e de fácil acesso.
- Carregue num dos seis botões pré-definidos para mostrar, no visor, o nome do programa/bebida.

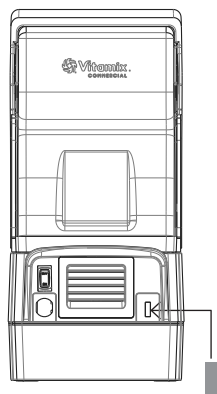

**Chip Programado Personalizado**

## Repor as definições originais de fábrica nos botões pré-definidos

- Aceda aos Controlos do proprietário ao ativar o interruptor localizado na parte traseira da base do motor enquanto carrega no botão 2.
- Quando a unidade estiver ligada à corrente elétrica, alterna entre três ecrãs e depois para no ecrã de estado do motor. Carregue no botão 2 novamente, no espaço de 12 segundos, para percorrer as definições do menu.
- Percorra-o usando o botão 2. O ecrã mostra «1 SUBSTITUIR O PROGRAMA ATUAL». Carregue no botão 1 para repor as definições originais de fábrica.

## NOTAS IMPORTANTES!

**Chip de Programação:** se os passos de programação acima descritos forem tomados e a programação personalizada não aparecer no primeiro ciclo de mistura, vire o chip 180° (lado a lado) e tente de novo.

## Opções de Receita

Organizadas por número de receita (#) e tipo de bebida:

#	TIPO DE BEBIDA	DESCRIÇÃO	TEMPO DE FUNCIONAMENTO
1	Uso geral / Smoothie	Aumenta até 60% durante 18 segundos	:18
2	Smoothie duplo	Aumenta até MED (45%) durante 6 segundos, depois (58%) durante 8 segundos, depois ALTO (85%) durante 4 segundos	:18
3	Café Gelado e Sumos	Aumenta até LOW (25%) durante 4 segundos, depois MED (60%) durante 14 segundos	:18
4	Bebidas de Gelado	Aumenta até MED (55%) durante 5 segundos, depois LOW (25%) durante 7 segundos, depois (12%) durante 16 segundos	:28
5	Bebidas de gelado duplas e difíceis de misturar	Aumenta até MED (51%) durante 10 segundos, depois aumenta para HIGH (85%) durante 10 segundos	:20
6	Espesso difícil de misturar	Aumenta até LOW (15%) durante 7 segundos, depois aumenta gradualmente para HIGH (82%) durante 21 segundos	:28
7	Smoothie médio	Aumenta gradualmente para ALTA (100%)	:20
8	Smoothie difícil de misturar	Aumenta gradualmente para ALTA (100%)	:25
9	Smoothie espesso	Aumenta até MED (50%) durante 15 segundos, depois aumenta para HIGH (100%) durante 20 segundos	:35

#	TIPO DE BEBIDA	DESCRIÇÃO	TEMPO DE FUNCIONAMENTO
10	Mix, Sumo Leve	Funciona em LOW (10%)	:04
11	Smoothie pesado	Funciona em MÉDIA-ALTA (75%), aumenta, reduz, depois aumenta para ALTA (100%)	:40
12	Smoothie difícil de misturar	Funciona em LOW (7%) durante 25 segundos, aumenta rapidamente até HIGH (100%), depois diminui para LOW (7%) e volta rapidamente para LOW (100%)	:40
13	Café gelado normal	Aumenta rapidamente para HIGH (100%)	:09
14	Café gelado duplo	Aumenta rapidamente para HIGH (100%)	:13
15	Café espesso	Aumenta até MED (55%), diminui gradualmente para LOW (7%), depois aumenta rapidamente para HIGH (100%)	:30
16	Vários cafés	Aumenta até LOW (25%), diminui gradualmente para MED (50%), depois aumenta rapidamente para HIGH (100%)	:25
17	Vários cafés 2	Aumenta até LOW (25%), aumenta gradualmente para MED (50%), depois aumenta rapidamente para HIGH (100%)	:30
18	Café pequeno	Aumenta gradualmente para MED-HIGH (75%)	:14
19	1-2 Bebida Cocktail	Aumenta até ALTA (90%)	:13
20	3-4 Bebida Cocktail	Aumenta até MED (45%), depois aumenta para HIGH (100%)	:25
21	Copo Infantil	Começa na MED (55%), depois diminui para LOW (7%), depois passa para HIGH (100%)	:30
22	Bar Shake	Aumenta gradualmente para HIGH (100%)	:25
23	Bar Special	Aumenta até MED (58%), diminui para LOW (22%), depois aumenta gradualmente para HIGH (100%)	:35
24	Utility Blend	Aumenta até MED (40%), depois aumenta gradualmente para MED-HIGH (75%)	:25
25	1 Batido	Aumenta até MED (50%), diminui para LOW (25%), depois diminui gradualmente para LOW (15%)	:20
26	2 Batido	Aumenta até MED (50%), diminui para LOW (25%), depois diminui gradualmente para LOW (17%)	:30
27	3 Batido	Aumenta até HIGH (100%), diminui para LOW (25%), depois diminui para LOW (15%)	:20
28	Bebida de Gelado	Aumenta até MED-LOW (35%), depois aumenta para MED-HIGH (75%)	:15
29	Batido pequeno	Aumenta até MED (58%), depois diminui para LOW (25%)	:10
30	Batido difícil de misturar	Aumenta até MED-HIGH (80%), diminui para LOW (51%), depois aumenta gradualmente para HIGH (100%)	:25
31	Programa geral 1	Aumenta até HIGH (100%)	:25
32	Programa geral 2	Aumenta lentamente até HIGH (100%)	:45
33	Programa geral 3	Aumenta rapidamente até MED (40%), diminui para LOW (15%), depois aumenta até HIGH (90%)	:24
34	Programa geral 4	Aumenta até MED (45%), depois aumenta gradualmente para MED-HIGH (75%)	:35

### Porta da cobertura

1. Levante o manípulo para abrir a cobertura. Estique cuidadosamente os lados da porta sobre as dobradiças redondas e retire-a.
2. Para reinstalar a porta da cobertura, estique cuidadosamente e coloque os encaixes das dobradiças sobre as dobradiças redondas.



FIGURA A

### NOTAS IMPORTANTES!

#### Recipientes:

- As máquinas The Quiet One® estão otimizadas para serem usadas com o recipiente Vitamix® Advance® de 48 oz./ 1,4 L (recipiente com 3 lados). O recipiente padrão de 64 oz./ 2,0 L não encaixa na cobertura compacta usada na The Quiet One®. Contacte o serviço de apoio ao cliente Vitamix através do número at 800-886-5235 ou contacte o seu distribuidor para mais informações.
- Fora dos Estados Unidos e do Canadá, a sua máquina pode vir com um recipiente com uma configuração diferente.

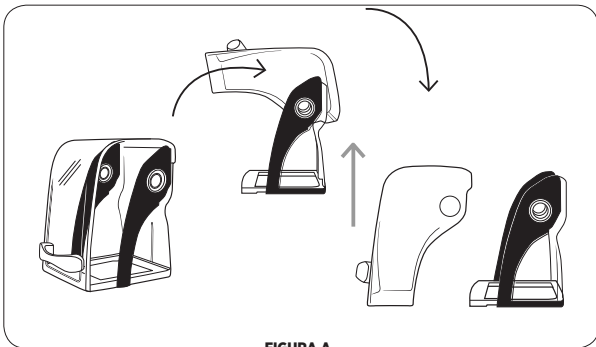
### Remoção da cobertura compacta de enrosca

**Nota:** a cobertura de enrosca foi concebida para ser removida sem recorrer à utilização de ferramentas. NÃO force a cobertura ao tentar rodá-la com recurso a ferramentas ou outros objetos. Para evitar danificar a cobertura, aplique pressão na estrutura da cobertura, não no plástico transparente. Para retirar a cobertura, aplique pressão em dois pontos para desencaixar a cobertura das presilhas na placa do motor.

#### Para remover o isolamento acústico:

1. Retire a porta da cobertura compacta para evitar que feche inesperadamente. Levante o manípulo para abrir a cobertura. Estique cuidadosamente os lados da porta sobre as dobradiças redondas e retire-a.
2. Levante na frente do centrador e remova-o da base do motor. Levante-o sobre o encaixe para remover. (Ver figura A).
3. Agarre na estrutura inferior da cobertura com as duas mãos, como mostrado em (Ver figura B).



FIGURA A



FIGURA B

4. Com a mesma pressão e num só movimento, use o dedo indicador da mão esquerda para aplicar pressão na parte traseira da estrutura da cobertura enquanto que ao mesmo tempo aplica pressão com o polegar direito para destrancar e rodar a cobertura do centro na direção contrária à do sentido dos ponteiros do relógio (Ver figura C).



FIGURA C

5. Se necessário, continue a aplicar pressão nestes dois pontos até a cobertura estar solta e poder ser separada da base do motor (Ver figura D).
6. Depois de desencaixada, levante a cobertura e afaste-a da base do liquidificador (Ver figura D).



FIGURA D

**Nota:** ver Figura E para obter um exemplo da base do motor com a cobertura compacta de enrosca retirada.

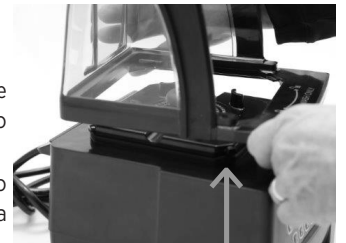

FIGURA E

### Instalação da cobertura compacta de enrosca

1. Coloque a cobertura compacta de enrosca na base do liquidificador. Alinhe as quatro presilhas no prato adaptador do motor com as aberturas na cobertura compacta. (Ver figura A).
2. Rode a cobertura compacta no sentido dos ponteiros do relógio na base do motor para a bloquear no lugar. (Ver figura B).



FIGURA A



FIGURA B

3. Alinhe as guias no centrador com as ranhuras entre a cobertura compacta e o adaptador do motor na base do motor (Ver figura C).

4. Coloque o centrador no lugar na base do motor no alinhamento correto. (Ver figura D).

**Nota:** o centrador TEM de ser usado na base do motor durante a utilização para manter a cobertura compacta de enroscar no lugar. **NÃO use a máquina sem o centrador.**

5. A começar na parte traseira da base do motor para a frente, aplique pressão no centralizador para o empurrar para a posição na base do motor, certificando-se de que o centrador está completamente assente sob o encaixe. (Ver figura E).



FIGURA C



FIGURA D



FIGURA E

6. Para reinstalar a porta da cobertura, estique cuidadosamente e coloque os encaixes das dobradiças sobre as dobradiças redondas. (Ver figuras F e G).



FIGURA F



FIGURA G

## FAQs sobre a cobertura compacta de enroscar

**Q:** O meu liquidificador tem um isolamento acústico diferente. Posso usar a nova cobertura de enroscar?

**A:** Se o seu liquidificador tiver o design das presilhas do adaptador do motor, pode usar uma cobertura de enroscar.

**Q:** Tenho um novo liquidificador com uma cobertura de enroscar, posso usar a minha cobertura antiga de estilo magnético nesta máquina?

**A:** Não. Os liquidificadores antigos tinham ímanes na base do liquidificador que seguravam a cobertura; as novas bases de motor de enroscar não têm ímanes.

**Q:** O meu liquidificador de enroscar não tem um vedante. É necessário?

**A:** Não, com a nova cobertura de enroscar o vedante não é necessário.

**Q:** Tenho um liquidificador, um prato de adaptador de motor de enroscar com um vedante e uma cobertura antiga de estilo magnético, posso trocar para o novo design de enroscar?

**A:** Sim, pode usar ambos os tipos de cobertura neste design.

**Q:** Tenho várias unidades mais antigas com isolamentos acústicos magnéticos. Comprei um novo liquidificador e tem a cobertura de enroscar. Queria trocar todos os meus liquidificadores para o design de enroscar.

**A:** A Vitamix não oferece atualmente um pacote de atualização para converter a sua base do motor antiga para o design de enroscar.

**Q:** O meu liquidificador foi reparado e quando foi devolvido tinha um prato do motor de enroscar. Posso continuar a usar a cobertura magnética e o vedante?

**A:** Sim, pode continuar a usar o seu isolamento acústico magnético, ou pode fazer a atualização para a nova cobertura e eliminar o vedante.

## Tampa de duas peças (Figura A)

Recipiente Advance® 48 oz. / 1,4 L

A tampa de duas peças é fácil de limpar e fácil de colocar, de tirar e de selar.

- Para remover uma tampa totalmente fechada, levante as duas presilhas e puxe para cima e para fora.
- Rode o tampão central da tampa para apertar ou remover.
- Para segurar o tampão da tampa, rode-o para que uma presilha fique presa entre as ranhuras no tipo da tampa de borracha.

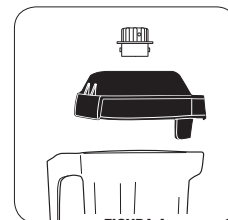

## Tampa de uma peça (Figura B)

Recipiente Advance® 48 oz. / 1,4 L

A tampa de uma peça é fácil de limpar e fácil de colocar, de tirar e de selar.

- Esta tampa não tem tampão.
- Os ingredientes podem ser adicionados pela porta no topo.

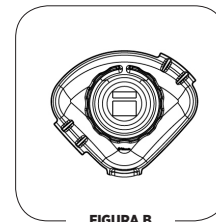

## Unidade de Lâminas

**Hélice:** a hélice inclui uma lâmina de precisão em aço inoxidável com rolamentos duplos de aço selado incluídos para máxima durabilidade. A hélice reforçada explode literalmente as moléculas dos alimentos e do gelo no recipiente, permitindo que cada preparado fique mais homogêneo. As lâminas não necessitam de ser removidas para uma limpeza normal.

**Eixo Estriado:** insere-se no encaixe na base do motor para rodar a lâmina.

**Nota:** remover e substituir o recipiente enquanto o encaixe ainda estiver em rotação, vai danificar os «dentes» do eixo estriado. **(Esta peça não é amovível.)**

**Porca de Retenção:** deve estar apertada.

**NOTAS IMPORTANTES!**

**Produtos de Limpeza:** não use agentes de limpeza abrasivos nem lixívia concentrada para limpar. Não use nenhum dos seguintes produtos de limpeza: detergentes de máquina de lavar louça, limpa-fornos, lâ de aço ou outros esfregões abrasivos.

**Cobertura:** não lave a porta, manípulo ou parte traseira da cobertura na máquina de lavar louça. Recomenda-se que o manípulo não seja retirado durante a limpeza. No entanto, se o retirar da cobertura, certifique-se de que não o aperta excessivamente quando o voltar a instalar. Isso pode causar danos.

**Recipiente:** não deixe misturas, líquidos ou produtos alimentares secarem dentro do recipiente. Enxague após a utilização. Os produtos secos poderão juntar-se em volta da lâmina e enfraquecer/corromper o selo dos rolamentos quando reiniciado. Não coloque os recipientes no congelador. A temperatura extremamente baixa em combinação com ingredientes quentes e/ou a ação rápida imediata da lâmina poderão rachar o recipiente. Não se recomenda a utilização no micro-ondas nem lavagem na máquina de lavar louça.

**Hélice:** não submergir a hélice.

\* Certifique-se de que desliga o liquidificador e que espreme o excesso de água do pano ou esponja ao limpar em volta dos comandos ou em qualquer parte elétrica.

\*\* Solução de limpeza recomendada: 1,5 colher de chá / 7,4 ml de lixívia para uso doméstico em 2 qt. / 1,9 L de água.

**Base do Motor / Painel de Controlo: desligue o cabo de alimentação** e lave cuidadosamente a superfície exterior com um pano de algodão macio humedecido com uma solução suave de água morna\* e detergente não-abrasivo ou spray de limpeza líquido não-abrasivo. Cuidado para não riscar ou esfregar o visor do painel de controlo. **Nunca mergulhe a base do motor em água ou outro líquido.** Seque com um pano de algodão macio.

**Tampa:** lave as peças em água morna e sabão. Enxague com água corrente e seque.

**Porta da Cobertura:** a cobertura pode ser removida e limpa com água corrente e um pano macio. Seque e coloque-a de volta na base.

**Centrador do Recipiente:** remova o centrador. Lave o centrador em água morna e sabão. Enxague com água corrente e seque. Volte a colocá-lo no lugar antes de usar. Volte a colocar o isolamento acústico. O centrador deve ficar plano sobre a base do motor.

**Recipiente:** o recipiente Advance® foi concebido para ser resistente aos químicos. No entanto, para prolongar a vida do recipiente, recomenda-se a lavagem à mão.

**Para Limpar:** lave todas as peças do recipiente em água morna com sabão. Enxague e deixe escorrer. Não mergulhe a hélice.\*\*

**Para Desinfetar:** depois de remover os resíduos sólidos, encha o recipiente até  $\frac{3}{4}$  com uma solução desinfetante.\*\*\* Volte a colocar o recipiente na base do motor e coloque firmemente a tampa de duas peças. Coloque a máquina em funcionamento numa velocidade alta durante 30 segundos. Desligue a máquina e deixe a mistura dentro do recipiente durante mais 1½ minutos. Despeje o conteúdo. Volte a colocar o recipiente na base do motor e coloque a máquina funcionar vazia durante mais 5 segundos. Não limpe após a desinfecção. Deixe o recipiente secar ao ar.

<b>Problemas:</b>	<b>Ações possíveis:</b>
<ul style="list-style-type: none"> <li>• Ruído alto proveniente da área da lâmina do recipiente do liquidificador</li> <li>• As lâminas do recipiente não rodam</li> <li>• Aumento da vibração</li> <li>• Fuga do fundo do recipiente</li> </ul>	<p><b>a.</b> Encaixe partido ou desgastado. Substituir (Item #891). As instruções estão incluídas com a peça.</p> <p><b>b.</b> Inspeccione se a hélice tem componentes soltos, danificados ou cortados e substitua-os.</p> <p><b>c.</b> Aperte a porca de retenção com a chave da porca de retenção, rodando no sentido dos ponteiros do relógio até estar apertada.</p>
<ul style="list-style-type: none"> <li>• Ruído alto de trituração proveniente da base do motor</li> </ul>	<p>Rolamentos do motor danificados, a sua máquina precisa de reparação.</p>
<ul style="list-style-type: none"> <li>• A máquina não funciona</li> <li>• O visor não diz «Ready»</li> </ul>	<p><b>a.</b> Certifique-se novamente de que o cabo de alimentação está bem ligado à tomada.</p> <p><b>b.</b> Certifique-se de que o interruptor On/Off está na posição ligada.</p> <p><b>c.</b> Desligue o interruptor On/Off e volte a ligar para reiniciar a parte eletrónica.</p>
<ul style="list-style-type: none"> <li>• O visor diz «SHUT DOWN SEE MANUAL»</li> </ul>	<p>Deixe a máquina arrefecer durante uma hora, reinicie.</p>
<ul style="list-style-type: none"> <li>• O visor diz «MOTOR LOCKED PROGRAM TERMINATED»</li> </ul>	<p>Deixe a máquina arrefecer durante uma hora, reinicie.</p>
<ul style="list-style-type: none"> <li>• A máquina está a funcionar de forma irregular</li> <li>• Aparece «NENHUM PROGRAMA» quando se carrega num botão</li> <li>• O botão pressionado inicia o programa errado</li> <li>• A máquina começa a funcionar sozinha</li> <li>• Um botão de programa específico não está a funcionar</li> <li>• A máquina não funcionou quando a experimentei pela primeira vez</li> <li>• A máquina funciona, mas não aparece informação no ecrã</li> <li>• Os botões de programa fazem o liquidificador funcionar à mesma velocidade.</li> </ul>	<p><b>a.</b> Desligue a máquina e volte a ligá-la para reconfigurar a programação.</p> <p><b>b.</b> Tente ligar a máquina a uma nova tomada.</p>
<ul style="list-style-type: none"> <li>• O visor diz «CORRUPT DATA»</li> </ul>	<p>Ligue para o apoio técnico da Vitamix</p>
<ul style="list-style-type: none"> <li>• A máquina para a meio do ciclo de mistura e reinicia; o visor diz «VITAMIX GENERAL PROGRAM» e depois «READY»</li> </ul>	<p><b>a.</b> Ligue a máquina à sua própria tomada elétrica.</p>





# The Quiet One® Blending Station

## SYMBOLLEN

	Waarschuwing		Let op
	Raak NOOIT bewegende delen aan. Steek geen handen of gebruiksvoorwerpen in de container		Bedien de blender altijd met het deksel en de afgesloten vulopening stevig vast op hun plaats
	Gevaar voor elektrische schokken.		Lees en begrijp deze gebruikershandleiding
	Gevaar voor hoge temperaturen bij het mengen van hete vloeistoffen		Dompel niet onder in water
	Steek GEEN voorwerpen in de container als de blender in gebruik is		Aan/uit
	Haal de stekker uit het stopcontact als de machine niet in gebruik is, voor deze wordt schoongemaakt, als er accessoires verwisseld moeten worden of vóór u onderdelen aanraakt die bewegen als de blender in gebruik is		

### Afmetingen:

- 45,7 cm hoog met gesloten deksel
- 62,2 cm hoog met open deksel
- Diepte: 27,2 cm inclusief handgreep
- Breedte: 21,6 cm

## INFORMATIE OVER RECYCLING

Dit product wordt vervaardigd door een milieubewuste fabrikant.

Het product kan stoffen bevatten die schadelijk kunnen zijn voor het milieu als deze terechtkomen op plaatsen (stortplaatsen) die volgens de wetgeving niet geschikt zijn.

Met het symbool 'doorgestreepte vuilnisbak' op dit product willen we u aanmoedigen zoveel mogelijk te recyclen.

Denk aan het milieu en recycle dit product aan het einde van zijn leven via uw milieucentrum.



Region	Installation	VM#	Rating
US/Canada	TQO On-Counter	VM0145	120V, 50-60 Hz, 15 Amps
Europe/China	TQO On-Counter	VM0149	220-240V, 50-60 Hz, 1300-1550 Watts
Taiwan	TQO On-Counter	VM0145B	110V, 50-60 Hz, 1450 Watts

U kunt het complete gamma Vitamix-producten bekijken op [vitamix.com](http://vitamix.com).

### Vita-Mix® Corporation Commerciële afdeling

8615 Usher Road, Cleveland, Ohio 44138 U.S.A.  
 Tel (VS & Canada): +1.800.437.4654  
 Tel (Internationaal): +1.440.782.2450  
 Technische dienst: +1.800.886.5235  
 E-mail: [commercial@vitamix.com](mailto:commercial@vitamix.com)  
[commercialts@vitamix.com](mailto:commercialts@vitamix.com)

**⚠ WAARSCHUWING****Om letsel te voorkomen.**

Lees de gebruiksaanwijzing en zorg dat u deze begrijpt voordat u het apparaat in gebruik neemt. Neem de nodige voorzorgsmaatregelen, inclusief de volgende.

**⚠ WAARSCHUWING****Gevaar voor elektrische schokken.**

Gebruik ENKEL EN ALLEEN een geaard stopcontact.

**VERWIJDER DE AARDPEN**niet.

**GEBUIK GEEN**adapter.

Gebruik **GEEN**verlengkabels.

**Als u deze instructies niet opvolgt, kan dit tot de dood of een elektrische schok leiden.**

**LEES ALLE INSTRUCTIES, VOORZORGSMAATREGELEN EN WAARSCHUWINGEN VOORDAT U DE BLENDER IN GEBUIK NEEMT.**

1. Lees alle instructies door.
2. Dompel het voetstuk van de blender niet onder in water of andere vloeistoffen, om elektrische schokken te voorkomen.
3. Dit apparaat is niet bedoeld voor gebruik door personen (waaronder kinderen) met verminderde lichamelijke, zintuiglijke of geestelijke mogelijkheden of gebrek aan ervaring en kennis, tenzij zij onder toezicht staan of instructies hebben gekregen over het gebruik van het apparaat van een persoon die verantwoordelijk is voor hun veiligheid.
4. Laat kinderen nooit zonder toezicht met de blender spelen.
5. Haal de stekker uit het stopcontact wanneer de Vitamix®-machine niet in gebruik is, voordat u het apparaat demonteert, bij het aan- of afkoppelen van onderdelen en vóór het schoonmaken, met uitzondering van het wassen van de container.
6. Raak nooit bewegende delen aan, vooral niet de messen.
7. Als het snoer beschadigd is, moet het worden vervangen door de fabrikant, zijn onderhoudsmonteur of soortgelijke gekwalificeerde personen om gevaar te voorkomen.
8. Gebruik nooit een apparaat dat niet goed werkt, een beschadigde snoer of stekker heeft, is gevallen of op enigerlei wijze beschadigd is. Als u uw apparatuur in de Verenigde Staten hebt aangeschaft, belt u **de Technische ondersteuningsdienst van Vitamix op 800-886-52353** voor nazicht, reparatie, mogelijke vervanging of elektrische of mechanische afstelling. Als u uw blender buiten de VS heeft gekocht, neem dan contact op met uw lokale erkende Vitamix-verdeler, bel de Internationale afdeling van Vitamix op +1.440.782.2450 of stuur een e-mail naar: international@vitamix.com voor een verdeler in uw buurt.
9. Gebruik geen hulpstukken die niet door Vitamix worden aanbevolen of verkocht. Als u dit wel doet, vervalt de garantie. **Wijziging of aanpassing van dit product in welke vorm dan ook wordt niet aanbevolen, omdat dit kan leiden tot lichamenlijk letsel.**
10. **Gebruik de blender niet buitenshuis.**
11. Vermijd dat de kabel contact maakt met een heet oppervlak en laat deze niet over de rand van de tafel of het aanrecht hangen.
12. Wees voorzichtig als er warme vloeistof in de blender wordt gegoten, omdat deze uit het apparaat kan spatten als gevolg van plotselinge stoomvorming.
13. Plaats het apparaat niet op of in de buurt van een hete gas- of elektrische brander, in een verwarmde oven of laat het apparaat niet in aanraking komen met hete oppervlakken. Externe warmtebronnen kunnen de blender beschadigen.
14. Steek tijdens het draaien van de motor geen vingers of voorwerpen in de container om het risico op ernstig persoonlijk letsel en/of schade aan de blender te voorkomen. U kunt indien nodig een rubberen spatel gebruiken, maar alleen als de blender niet draait.
15. **WAARSCHUWING: De messen zijn scherp. Ga voorzichtig te werk.**
  - Probeer nooit de messen te verwijderen terwijl de container op het voetstuk staat.
  - Gebruik geen losse, ingekerfde of beschadigde messen. Vervang deze onmiddellijk.
  - Plaats de messen nooit op het motorvoetstuk zonder dat de Vitamix-container correct is bevestigd om het risico op verwonding te beperken.
  - Wees extra voorzichtig wanneer u de scherpe messen aanraakt, de container leeggiet of het apparaat schoonmaakt.
16. De maximale capaciteit is gelijk aan de liters die op de container vermeld worden (bijv. 1, 4 L) en is aanzienlijk minder bij dikke mengsels.

**17. Gebruik de blender altijd met het deksel op zijn plaats.**

**18.** Het gebruik van een schuursponsje of ander scherp voorwerp kan krassen veroorzaken op het beeldscherm. Maak het bedieningspaneel schoon met een zachte doek.

**19.** Het apparaat mag niet worden schoongemaakt met behulp van een waterstraal.

**20.** Het wordt aanbevolen dat u voor een 120 V-installatie ten minste één stopcontact van 20 ampère per apparaat beschikbaar hebt, binnen een afstand van 1,8 m van de Vitamix. Apparaten met 220 V en 100 V hebben een aparte aansluiting nodig. **Raadpleeg een elektricien voor de correcte aansluiting op het stroomnet.**

**21. WAARSCHUWING:** Schakel de stroom uit of haal de stekker uit het stopcontact voordat u de bewegende delen aanraakt. Schakel de stroomschakelaar 's nachts of wanneer de machine onbeheerd wordt achtergelaten uit.

**22.** Dit apparaat is bedoeld voor huishoudelijk gebruik en soortgelijke toepassingen zoals:

- personeelskeukens in winkels, kantoren en andere werkomgevingen;
- boerderijen;
- door gasten in hotels, motels en andere residentiële omgevingen;
- in bed and breakfast-omgevingen.

**Bewaar deze veiligheidsinstructies**

- Het netsnoer van de Vitamix blender in de VS is uitgerust met een driepolige (geaarde) stekker die aansluit op een standaard driepolige wandcontactdoos (afbeelding A). **Dit snoer zal verschillen voor landen buiten de VS.**
- Verwijder de derde (geaarde) pin niet van de stekker of het netsnoer.
- Raadpleeg uw elektricien als u niet zeker weet of het stopcontact geaard is door de bedrading van het gebouw.

**! WAARSCHUWING!**

- Laat uw blender nooit onbewaakt achter wanneer deze in gebruik is.
- Schakel de stroom uit of haal de stekker uit het stopcontact voordat u de bewegende delen aanraakt. Schakel de stroomschakelaar 's nachts of wanneer de machine onbeheerd wordt achtergelaten uit.
- Indien u merkt dat het geluid van het apparaat verandert of indien er een hard of vreemd voorwerp in contact komt met de messen, serveer de drank dan niet. Controleer het messenblok op losse, beschadigde of ontbrekende onderdelen. Indien er onderdelen los zitten, ontbreken of beschadigd zijn, vervang de messen dan.
- Bij de verwerking van hete vloeistoffen:
  - Stel de container NIET bloot aan temperaturen boven 99°C.
  - Stel de container NIET bloot aan hete vloeistoffen of ingrediënten van meer dan 99°C.
- Wees voorzichtig. Vrijkomende stoom of spetters kunnen brandwonden veroorzaken. Begin nooit te blenden op de hoogste snelheid als u ingrediënten gebruikt die warm zijn.

**! WAARSCHUWING!**

**Adapters met drie pinnen mogen in Canada niet worden gebruikt.**

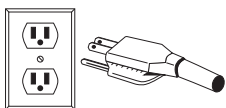

AFBEELDING A

**BELANGRIJKE OPMERKINGEN!**

DE INSTRUCTIES IN DEZE GEBRUIKS- EN ONDERHOUDSHANDLEIDING KUNNEN NIET ALLE MOGELIJKE OMSTANDIGHEDEN EN SITUATIES BEHANDELEN. BIJ DE BEDIENING EN HET ONDERHOUD VAN ELK APPARAAT MOET GEZOND VERSTAND EN VOORZICHTIGHEID GEHANTEERD WORDEN.

**BEPERKTE GARANTIE**

Om uw Vitamix®-product in goede staat te houden en een maximale levensduur te garanderen, is het belangrijk dat u een paar eenvoudige onderhoudstips volgt:

1. Controleer de aandrijfbus regelmatig op zichtbare slijtage, scheuren of barsten. Als er schade wordt geconstateerd, vervangt u de aandrijfbus door de extra aandrijfbus die bij uw blender is meegeleverd. Neem voor de aanschaf van extra aandrijfbussen telefonisch contact op met Vitamix op 1-800-437-437-4654 (1-800-4DRINK4) voor een handelaar bij u in de buurt. Klanten buiten de VS: neem contact op met uw erkende Vitamix-verdeler, bel met de internationale afdeling van Vitamix op +1.440.782.2450, of stuur een e-mail naar [international@vitamix.com](mailto:international@vitamix.com) voor een verkooppunt bij u in de buurt.
2. Draai handmatig aan het messenblok om te controleren dat de messen gemakkelijk ronddraaien en niet te los zitten. Als de messen haperen of te los ronddraaien, neem dan telefonisch contact op met Vitamix op 1-800-437-437-4654 (1-800-4DRINK4) voor garantie-informatie of een handelaar bij u in de buurt. Klant buiten de VS? Neem contact op met uw erkende Vitamix-verdeler, bel de internationale afdeling van Vitamix op +1.440.782.2450, of stuur een e-mail naar [international@vitamix.com](mailto:international@vitamix.com) voor een verkooppunt bij u in de buurt.
3. Gebruik de machine nooit zonder dat het centreerstuk correct op de voet is geplaatst. Vita-Mix® Corporation (hierna "Vita-Mix") garandeert de oorspronkelijke eindgebruiker met aankoop in de VS (bewijs van aankoop vereist) dat deze commerciële Vita-Mix-blender (hierna de "Apparaatuur") vrij is van defecten in materiaal en vakmanschap voor de garantieperiodes die van toepassing zijn op de Apparaatuur zoals hierin beschreven en onder de hieronder beschreven voorwaarden.

**Motorvoet**

Vita-Mix garandeert de oorspronkelijke eindgebruiker dat:

- Vita-Mix de motorvoet kosteloos zal vervangen als de motorvoet binnen dertig (30) dagen na de oorspronkelijke aankoopdatum defect is.
- Als de motorvoet na dertig (30) dagen maar binnen een jaar na de oorspronkelijke aankoopdatum als gevolg van een defect in materiaal of vakmanschap defect is, Vita-Mix de kosten voor alle vereiste onderdelen en arbeid voor het repareren van de motorvoet voor rekening zal nemen.
- Als de motorvoet na een jaar maar binnen drie (3) jaar na de oorspronkelijke aankoopdatum als gevolg van een defect in materiaal of vakmanschap defect is, Vita-Mix de kosten voor alle vereiste onderdelen voor rekening zal nemen die noodzakelijk worden geacht om de voet te repareren.

**Container, deksel, messen, aandrijfbus en geluidsbehuizing**

(indien inbegrepen)

Voor de container, het deksel, de messen, de aandrijfbus en - indien inbegrepen - een door Vita-Mix geproduceerde geluidsbehuizing geldt een garantie voor defecten in materiaal en vakmanschap gedurende een jaar na de oorspronkelijke aankoopdatum.

**Voorwaarden**

- De hierin opgenomen garanties gelden alleen voor de oorspronkelijke eindgebruiker en zijn niet overdraagbaar. Om aanspraak te kunnen maken op garantie is een aankoopbewijs vereist.
- Deze garantie is het enige rechtsmiddel van de koper en beschrijft de enige verplichtingen van Vita-Mix. Het dekt geen normale slijtage, misbruik, verkeerd gebruik, nalatig gebruik, wijziging van het voetstuk of de container (of het geluidsomhulsel), of blootstelling aan extreme omstandigheden en is alleen geldig als het apparaat wordt gebruikt in overeenstemming met het bijgevoegde instructieboekje (dat ook toegankelijk is op [www.vitamix.com/foodservice](http://www.vitamix.com/foodservice)).
- Deze garantie vervalt, indien van toepassing, bij een onjuiste installatie of ventilatie van de apparatuur in het geval van het toonbankmodel, of bij het plaatsen van de apparatuur in een niet door Vita-Mix geproduceerde geluidsbehuizing.
- Deze garantie vervalt indien reparaties aan de apparatuur worden uitgevoerd door iemand anders dan Vita-Mix of een erkend Vita-Mix-servicecenter. Vita-Mix is niet aansprakelijk voor de kosten van eventuele reparaties door onbevoegden.
- De enige verplichting van Vita-Mix onder deze garantie is het repareren of vervangen van het onderdeel of de onderdelen onder garantie, zoals uitsluitend bepaald door Vita-Mix.

**In geen geval, op basis van een contract, schadeloosstelling, garantie, onrechtmatige daad (waaronder nalatigheid), strikte aansprakelijkheid of anderszins, zal Vita-Mix aansprakelijk zijn voor enige speciale, indirecte, incidentele of gevolgschade van welke aard dan ook, inclusief, zonder beperking, verlies van winst of inkomsten. De bovenstaande beperkte garantie is uw exclusieve rechtsmiddel en u en Vita-Mix wijzen hierbij uitdrukkelijk alle andere garanties of voorwaarden af, expliciet of impliciet, wettelijk of anderszins, met inbegrip van enige impliciete garantie van verkoopbaarheid en enige impliciete garantie van geschiktheid voor een bepaald doel, en, zonder beperking van de algemeenheid van het voorgaande, verwerpen u en Vita-Mix hierbij uitdrukkelijk, voor zover wettelijk toegestaan, de toepassing van enige wetgeving rond de verkoop van goederen en het VN-Verdrag inzake contracten voor de internationale verkoop van goederen, zoals mogelijk van toepassing is.**

Sommige rechtsgebieden staan geen beperking toe van impliciete garanties of van bijzondere, incidentele of gevolgschade.

Geen enkele werknemer van Vita-Mix of enige andere persoon is bevoegd om enige garantie te geven in aanvulling op dit document of wijzigingen aan te brengen in de garantiebepalingen ervan. Voor garantiegegevens betreffende apparatuur die buiten de continentale VS is aangeschaft, kunt u contact opnemen met uw erkende Vitamix-verdeler. U kunt ook bellen met de Internationale afdeling van Vitamix op +1.440.782.2450 of een e-mail sturen naar [international@vitamix.com](mailto:international@vitamix.com) voor een verdeler bij u in de buurt.

Als uw Vita-Mix-blender onderhoud of reparatie nodig heeft en dit onder de voorwaarden van deze garantie valt, neem dan contact op met de Vita-Mix Corporation voor garantiebijstand. Voor apparatuur die in de VS is aangeschaft, belt u de technische ondersteuningsdienst van Vita-Mix: 800.886.5235. Voor apparatuur die buiten de continentale VS is aangeschaft, kunt u contact opnemen met uw erkende Vita-Mix-verdeler. U kunt ook bellen met de internationale afdeling van Vita-Mix op +1.440.782.2450 of een e-mail sturen naar [international@vitamix.com](mailto:international@vitamix.com) voor een verdeler bij u in de buurt.

De klant is verantwoordelijk voor de invoerkosten van de diensten onder garantie.

**Het verkrijgen van garantiedekking en reparatie**

Contactinformatie voor garantieservice en reparatie. Als uw Vitamix-blender onderhoud of reparatie nodig heeft en dit onder de voorwaarden van deze garantie valt, neem dan contact op met Vita-Mix Corporation, een erkend servicecentrum of een lokale verdeler voor garantiebijstand.

- Voor apparatuur die in de VS en Canada is aangeschaft en die zich daar ook bevindt, belt u de commerciële klantendienst van Vitamix op: 800.437.4654.
- Voor apparatuur die buiten de continentale VS is aangeschaft neemt u contact op met uw erkende Vitamix-verdeler. U kunt ook bellen met de internationale afdeling van Vitamix op +1 (440) 782.2450 of een e-mail sturen naar [international@vitamix.com](mailto:international@vitamix.com) voor een verdeler bij u in de buurt.

U dient een aankoopbewijs voor de apparatuur te verstrekken. Als het externe technische ondersteuningsteam de apparatuur niet op afstand kan repareren, moet de apparatuur worden nagekeken. Het team helpt u bij het vinden van een erkend servicecentrum of regelt de terugzending van de apparatuur naar Vitamix.

**De verzending van apparatuur naar Vitamix voor service**

- A. Vraag een retourautorisatienummer (RA) aan voor verzending. Retourneer of verstuur geen apparatuur zonder toestemming van Vitamix. Vitamix is niet aansprakelijk voor de kosten van eventuele reparaties door onbevoegden. Op alle retourzendingen van apparatuur moet het retourautorisatienummer ("RA") duidelijk op de buitenkant van de doos zijn aangebracht. Apparatuur die zonder voorafgaande toestemming of goedkeuring naar Vitamix wordt gestuurd, wordt zonder reparatie teruggestuurd naar het adres van de verzender.
- B. Pak het geretourneerde product goed in. Elk artikel dat naar Vitamix wordt verzonden, moet in de originele of voldoende verpakking worden verzonden.

## Instructies voor het gebruik van de voorkeuzetoetsen.

Hieronder vindt u meer informatie over de zes voorkeuzetoetsen van The Quiet One®. Deze vooraf ingestelde programma's, genummerd van 1 tot en met 6, zijn speciaal ontworpen voor het mixen van de meest gemaakte dranken. Afhankelijk van de dikte van de drank die u aan het maken bent, zal een van uw keuzes het apparaat een volledig programma laten draaien. Uw machine wordt automatisch uitgeschakeld wanneer het programma voltooid is. De programma's variëren in snelheid en lengte. De vooringestelde opties van uw apparaat kunnen verschillen door programmaherzieningen of doordat een ander recept wordt gebruikt. Ook uw resultaten kunnen verschillen.

**TOETS 1: General Purpose / Smoothie** – mengt smoothies en dunne dranken bestaande uit sap en ijs tot een smeuge textuur. (:18)

**TOETS 2: Double Smoothie** – mengt soortgelijke dranken als die van toets 1, maar dan in grotere hoeveelheden. (:18)

**TOETS 3: Frozen Coffee and Juices** – mengt lichte koffiedranken tot een smeuge textuur. (:18)

**TOETS 4: Ice Cream Drinks** – mixt dranken met bevroren (room)ijs tot een dikke milkshakertextuur. (:28)

**TOETS 5: Double and hard-to-blend ice cream drinks.** (:20)

**TOETS 6: Thick Hard-to-blend Smoothie** – mixt bevroren fruit en harde ingrediënten tot een volle, maar egale smoothie. (:28)

### Tips voor blenden

1. Plaats vloeistoffen en zachte voedingsmiddelen eerst in de container en solide ingrediënten en ijs het laatst. Hoewel het niet nodig is voor de verwerking, kunt u het voedsel in kleinere stukjes snijden of breken om de ingrediënten beter de kunnen afmeten. Het wordt aanbevolen om fruit (gedeeltelijk) te laten ontdooien.
2. In vergelijking met andere blenders heeft u over het algemeen minder ijs nodig om een even bevroren drankje te maken in The Quiet One®. Als uw mengsel befrist, probeer dan de hoeveelheid ijs te verminderen.
3. Plaats de container op het voetstuk door deze op een lijn te plaatsen met het centreerstuk dat aan de voet is vastgemaakt. **(De motor moet volledig uit staan voordat de container wordt geplaatst.)** Containers mogen niet worden gebruikt voor harde, droge materialen. Voorkom dat uw apparaat draait terwijl de container leeg is.
4. Zorg dat het deksel altijd stevig vastzit tijdens het blenden.
5. Steek de stekker van het apparaat in het dichtstbijzijnde stopcontact. Zet het apparaat aan met de aan-uitschakelaar. Kies de gewenste voorinstelling door op een van de programmatoetsen van 1 tot en met 6 te drukken. De machine begint onmiddellijk met het doorlopen van het geselecteerde programma en schakelt uit wanneer het programma is voltooid. **(OPMERKING: Voor elke toets is een andere snelheids- en duurcombinatie ingesteld.)**
6. Zodra een van de zes voorkeuzetoetsen wordt ingedrukt, start en stopt het apparaat automatisch. Door op een andere toets te drukken, stopt het programma.
7. Wanneer het programma voltooid is, stopt de blender. **Wacht tot de messen volledig tot stilstand zijn gekomen voordat u het deksel verwijdert en/of de container van het voetstuk neemt.**
8. Verwijder de container, giet het drankje uit, garmeer en serveer.
9. Schakel de aan-uitschakelaar uit als het apparaat niet in gebruik is.

### Onderhoudstips

- **Klop de container nooit tegen een oppervlak om de ingrediënten los te maken.** Verwijder de container van het voetstuk en gebruik een rubberen spatel om dikke mengsels van de bodem van uw container te verwijderen.
- **Schud of rammel nooit met een container tijdens het gebruik.**
- **Verwijder de container nooit voordat het apparaat volledig tot stilstand is gekomen.**
- **Start de motor nooit voordat de container correct geplaatst is.**

## BELANGRIJKE OPMERKINGEN!

- Controleer uw messen dagelijks op losse, beschadigde of ontbrekende onderdelen. Als u merkt dat er iets loszit, beschadigd is of ontbreekt, vervang de messen dan voor u het apparaat opnieuw gebruikt. Draai de zeskantschroef (op de bovenkant van het messenblok) niet vast. Als het messenblok loszit, dient u de messen direct te vervangen.
- De instructies in deze gebruiks- en onderhoudshandleiding kunnen niet alle mogelijke omstandigheden en situaties behandelen. Bij de bediening en het onderhoud van elk apparaat moet gezond verstand en voorzichtigheid gehanteerd worden.
- Wanneer de thermische beveiliging de motor uitschakelt, moet u uw verwerkingsmethode en uw instructies controleren. Mogelijk is uw bereiding te dik of gebruikt u te veel ingrediënten. Voeg meer vloeistof toe en raadpleeg de klantendienst van Vitamix® of uw plaatselijke Vitamix-verdeler voor verdere hulp.

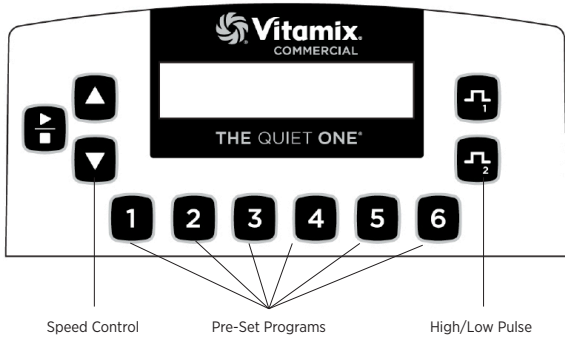

**Aan-uitschakelaar:** De aan-uitschakelaar bevindt zich aan de achterkant van het voetstuk en regelt de stroomtoevoer naar het apparaat. Zet het apparaat aan als de stekker in het stopcontact steekt, zodat de machine klaar is voor het blenden. Schakel de stroomschakelaar 's nachts of wanneer de machine onbeheerd wordt achtergelaten uit.

**Start-stoptoets:** Druk eenmaal op Start (▶)/Stop (■) om het apparaat te starten en het mes te laten draaien. Druk nogmaals op de start-stoptoets om het apparaat en het mes te stoppen.

**Snelheidstoetsen:** Druk op de toets ▲ om de snelheid van de messen geleidelijk te verhogen in stappen van 1%, tot 100%. Druk op de toets ▼ om de snelheid van de messen geleidelijk te verlagen in stappen van 1%, tot 7%. De snelheid wordt gebruikt om de blendingsnelheid van de Pulse-toets en de start-stoptoets in te stellen.

**Voorkeuzetoetsen** Deze knoppen, genummerd van 1 tot en met 6, bedienen vooraf ingestelde programma's voor het blenden van de meest gemaakte dranken. Afhankelijk van de dikte van de drank die u aan het maken bent, zal een van uw zes keuzes het apparaat een volledig programma laten draaien. Uw machine wordt automatisch uitgeschakeld als het programma voltooid is. Het programma varieert in snelheid en lengte. Elke toets kan worden geherprogrammeerd voor elk recept door middel van individuele programmering of door herprogrammering voor een van de 34 beschikbare recepten. Afhankelijk van het recept kunnen uw resultaten verschillen.

## BELANGRIJKE OPMERKINGEN!

- Start-stoptoets:** Als u op een van de voorkeuzetoetsen drukt terwijl de motor draait, stopt het apparaat.
- Snelheidstoets:** Deze instellingen worden gereset als de stroom wordt uitgeschakeld.
- Pulse-toetsen:** Pulseren doet de snelheid van de messen snel toenemen of afnemen tijdens het blenden of oprispen van een drankje. Druk op  $\text{H}$  om de snelheid op te voeren naar 51% tot 100%. Druk op  $\text{L}$  om de snelheid te verlagen naar 50% tot 7%. De Pulse-toets zal het lopende programma opheffen zolang de knop wordt ingedrukt. Zodra u de toets loslaat, gaat het originele programma verder.
  - De gebruikte snelheid voor Pulse High ( $\text{H}$ ) en Pulse Low ( $\text{L}$ ) wordt ingesteld met de snelheidsknoppen. Houd een van de Pulse-toetsen ingedrukt en druk op de toets Speed ▲ of ▼ tot de gewenste snelheid is bereikt. De pulseersnelheid blijft op deze instelling staan totdat deze met de snelheidsknoppen weer wordt gewijzigd.

**Beeldscherm:** Dit scherm toont, afhankelijk van welke toets wordt ingedrukt, verschillende berichten. Het bericht "Ready" verschijnt wanneer de machine van stroom is voorzien.

**Bedieningspaneel eigenaar** U krijgt toegang tot dit paneel door de stroomschakelaar aan de achterzijde van het voetstuk aan te zetten terwijl u op toets 2 drukt.

VITA-MIX CORP VERSIE NR 201		
VITA-MIX ADVANCE PROGRAM #201		
TEMP NORM	COUNT 25	TOTAL 100
TIMER	HR: MIN: SS 0: 10: 33	
1 TO OVERWRITE CURRENT PROGRAM		

- Zodra het apparaat is ingeschakeld, zal het beeldscherm drie schermen doorlopen. Het eerste scherm geeft de huidige programmaversie weer. Het tweede geeft aan welk programma op het apparaat draait. Het derde scherm geeft de motortemperatuur (NORM (normaal), WARM (warm), HOT (heet)) aan en het totaal aantal draaiuren, inclusief fabricage en testen. Deze tijdsduur kan niet worden gewist. Zodra dit scherm is bereikt, kan toets 2 worden losgelaten.
- Druk binnen 12 seconden op toets 2 om door de menu-instellingen te bladeren.
- De eerste keer dat u op deze toets drukt, wordt de timer weergegeven. De totale werking wordt geregistreerd in uren, minuten en seconden, inclusief fabricage en testen. Deze tijdsduur kan niet worden gewist. De tweede druk op de knop geeft de naam van het programma weer dat de voorkeuzetoetsen regelt. Als u de Advance®-instellingen gebruikt, verschijnt er "VITA-MIX ADVANCE PROGRAM".
- De derde druk op de toets geeft een optie weer om de voorkeuzetoetsen terug te zetten naar de oorspronkelijke fabrieksinstellingen.

## PROGRAMMING

The Quiet One® is voorgeprogrammeerd met een Advance®-programma dat geoptimaliseerd is voor de Advance®-container. Het programma kan worden aangepast via het bedieningspaneel, een programmeerchip of een softwarepakket van Vitamix®. Bel uw verdeler of klantendienst voor meer informatie.

### Programmeren van voorkeuzetoetsen

- Gebruik de stroomschakelaar aan de achterzijde van het voetstuk om toegang te krijgen tot de 34 opgeslagen programma's, terwijl u tegelijkertijd op de High Pulse-toets drukt. Op het beeldscherm verschijnt "BUTTON SET UP" (toets instellen).
- Druk op de toetsen Speed ▲ of ▼ om door de receptnummers te scrollen totdat u het gewenste nummer bereikt.
- Druk op de toets die u wilt voorprogrammeren met het gekozen recept.

#### Bijv. u wilt toets 1 programmeren met recept 17

- Na het openen van de opgeslagen programma's, zoals beschreven in stap 1, verschijnt op het beeldscherm "BUTTON SET UP" (toets instellen).
- Druk op de toets Speed ▲ tot op het scherm "Recipe 17" verschijnt.
- Druk op de toets 1 om recept 17 op te slaan.
- Ga door met het programmeren van de andere vijf toetsen of druk op de toets High Pulse om het menu te verlaten en verder te gaan met blenden.

BUTTON SET UP RECEPT 1
BUTTON SET UP RECEPT 17
BUTTON SET UP RECEPT 17----->1
READY

## Programmeren van uw apparaat met een aangepaste chip

1. Zet het apparaat aan.
2. Verwijder de container en draai het apparaat achterstevoren zodat u de programmeerpoort kunt zien.
3. Met de achterkant van de machine naar u toe gericht, steekt u de geprogrammeerde chip (met links de woorden "THIS SIDE FACING TO THE FRONT OF THE MACHINE") in de poort aan de rechterkant van het apparaat tegenover de aan-uitschakelaar. Druk voorzichtig totdat de chip in de poort vastklikt. Op het beeldscherm verschijnt "NEW MODULE."
4. Binnen 10 seconden worden de zes voorkeuzetoetsen opnieuw geprogrammeerd. Op het beeldscherm verschijnt "Saved" en vervolgens "Ready".
5. Verwijder de programmeerchip, doe hem terug in de oorspronkelijke verpakking en bewaar hem op een veilige, gemakkelijk toegankelijke plaats.
6. Druk op één van de zes voorkeuzetoetsen om op het beeldscherm de naam van het programma/drankje te zien.

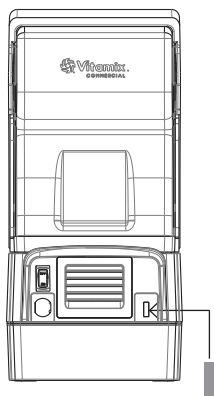

Op maat geprogrammeerde chip

## De voorkeuzetoetsen terugzetten naar de oorspronkelijke fabrieksinstellingen

1. Gebruik de aan-uitknop op de achterkant van het voetstuk en druk tegelijkertijd op toets 2 om toegang te krijgen tot de bedieningselementen voor de eigenaar.
2. Zodra het apparaat wordt ingeschakeld, zal het door drie schermen navigeren en vervolgens stoppen op het statusscherm van de motor. Druk binnen 12 seconden opnieuw op knop 2 om door de menu-instellingen te bladeren.
3. Blader met toets 2. Op het scherm verschijnt "1 TO OVERWRITE CURRENT PROGRAM". Druk op toets 1 om terug te keren naar de oorspronkelijke fabrieksinstellingen.

## BELANGRIJKE OPMERKINGEN!

**Programmeerchip:** Als de bovenstaande programmeerstappen worden uitgevoerd en de aangepaste programmering niet verschijnt bij de eerste blendcyclus, draai de chip dan 180 graden en probeer het opnieuw.

## Receptenkeuzes

Geordend op receptnummer (NR) en soort drank:

NR	SOORT DRANK	BESCHRIJVING	DUUR
1	General Purpose/ Smoothie	Draait 18 seconden op 60%	:18
2	Double Smoothie	Draait 6 seconden op MED (45%), dan 8 seconden (58%) en ten slotte 4 seconden op HIGH (85%)	:18
3	Frozen Coffee & Juices	Draait 4 seconden op LOW (25%), dan 14 seconden op MED (60%)	:18
4	Ice Cream Drinks	Draait 5 seconden op MED (55%), dan op LOW gedurende 7 seconden (25%) en ten slotte 16 seconden (12%)	:28
5	Double & Hard to Blend Ice Cream Drinks	Draait 10 seconden op MED (51%), dan 10 seconden op HIGH (85%)	:20
6	Thick Hard-To-Blend	Draait 7 seconden op LOW (15%), dan geleidelijk 21 seconden op HIGH (82%)	:28
7	Medium Smoothie	Draait geleidelijk naar HIGH (100%)	:20
8	Hard to Blend Smoothie	Draait geleidelijk naar HIGH (100%)	:25
9	Thick Smoothie	Draait 15 seconden op MED (50%), dan 20 seconden op HIGH (100%)	:35

NR	SOORT DRANK	BESCHRIJVING	DUUR
10	Mix, Light Juice	Draait op LOW (10%)	:04
11	Heavy Smoothie	Draait op MED-HIGH (75%), gaat omhoog, dan weer omlaag en gaat ten slotte naar HIGH (100%)	:40
12	Hard to Blend Smoothie	Draait 25 seconden op LOW (7%), gaat snel naar HIGH (100%), vermindert dan naar LOW (7%) en ten slotte opnieuw snel naar HIGH (100%)	:40
13	Regular Iced Coffee	Draait snel naar HIGH (100%)	:09
14	Double Iced Coffee	Draait snel naar HIGH (100%)	:13
15	Thick Coffee	Draait naar MED (55%), vermindert geleidelijk naar LOW (7%) en gaat dan snel naar HIGH (100%)	:30
16	Multiple Coffees	Draait naar LOW (25%), dan geleidelijk naar MED (50%) en ten slotte naar HIGH (100%)	:25
17	Multiple Coffees 2	Draait naar LOW (25%), dan geleidelijk naar MED (50%) en ten slotte naar HIGH (100%)	:30
18	Small Coffee	Draait geleidelijk naar MED-HIGH (75%)	:14
19	1-2 Drink Cocktail	Gaat naar HIGH (100%)	:13
20	3-4 Drink Cocktail	Draait naar MED (45%) en dan naar HIGH (100%)	:25
21	Kids Cup	Begint aan MED (55%), gaat dan naar LOW (7%) en ten slotte naar HIGH (100%)	:30
22	Bar Shake	Draait geleidelijk naar HIGH (100%)	:25
23	Bar Special	Gaat naar MED (58%), vermindert naar LOW (22%) en gaat dan geleidelijk naar HIGH (100%)	:35
24	Utility Blend	Draait naar MED (40%) en vermeerderd dan geleidelijk naar MED-HIGH (75%)	:25
25	1 Shake	Draait naar MED (50%), vermindert naar LOW (25%) en vermindert dan geleidelijk verder naar LOW (15%)	:20
26	2 Shake	Gaat naar MED (50%), vermindert naar LOW (25%) en vermindert dan geleidelijk verder naar LOW (17%)	:30
27	3 Shake	Gaat naar HIGH (100%), vermindert naar LOW (25%) en vermindert dan verder naar LOW (15%)	:20
28	Ice Cream Drink	Gaat naar MED-LOW (35%) en dan naar MED-HIGH (75%)	:15
29	Small Shake	Gaat naar MED (58%) en vermindert dan naar LOW (25%)	:10
30	Hard to Blend Shake	Gaat naar MED-HIGH (80%), vermindert naar MED (51%) en vermeerderd dan geleidelijk naar HIGH (100%)	:25
31	General Program 1	Gaat naar HIGH (100%)	:25
32	General Program 2	Gaat langzaam naar HIGH (100%)	:45
33	General Program 3	Gaat snel naar MED (40%), vermindert naar LOW (15%) en gaat ten slotte naar HIGH (90%)	:24
34	General Program 4	Gaat snel naar MED (45%) en vermeerderd dan geleidelijk naar MED-HIGH (75%)	:35

## Voorklep

1. Til de klep met de handgreep omhoog tot deze horizontaal staat. Trek dan de zijkanten van de klep voorzichtig een beetje naar buiten zodat de klep over de ronde scharnieren kan verwijderd worden.
2. Om de klep opnieuw te installeren, trekt u de zijkanten van de klep voorzichtig een beetje naar buiten en plaatst u de scharnieruitsparingen over de ronde scharnieren.

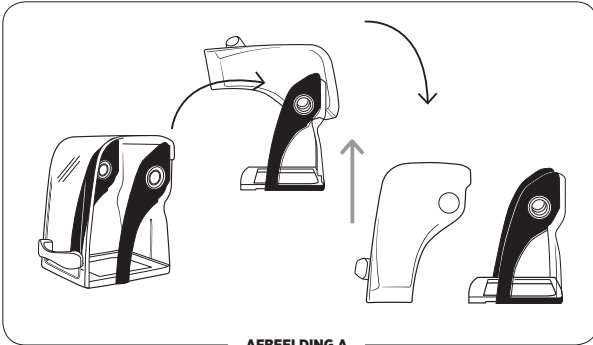

AFBEELDING A

## BELANGRIJKE OPMERKINGEN!

### Containers:

- De Quiet One®-blenders zijn geoptimaliseerd voor gebruik met de Vitamix® Advance®-containers van 1,4 L (3-zijdige container). De standaardcontainer van 2 L past niet in de compacte afdekkap van The Quiet One®. Bel de Vitamix-klantendienst op 800-886-5235 of neem contact op met uw verdeler voor meer informatie.
- Buiten de Verenigde Staten en Canada wordt uw apparaat mogelijk met een andere container geleverd.

## Verwijdering Twist Lock Compact Cover

**Opmerking:** De Twist Lock Compact Cover kan worden verwijderd zonder gebruik van gereedschap. Probeer de afdekkap NIET te draaien met gereedschap of andere voorwerpen. Om beschadiging van de afdekkap te voorkomen, dient u druk uit te oefenen op het frame en niet op het doorzichtige plastic materiaal. Om de afdekkap te verwijderen, oefent u op twee punten druk uit om de kap los te koppelen van de vergrendelingslipjes op de motorplaat.

**Zo kunt u de geluidsisolerende kap verwijderen:**

1. Verwijder de voorklep om te voorkomen dat deze onverwacht dichtvalt. Til de klep met de handgreep omhoog tot deze horizontaal staat. Trek dan de zijkanten van de klep voorzichtig een beetje naar buiten zodat de klep over de ronde scharnieren kan verwijderd worden.
2. Til dan op aan de voorkant van het centreerstuk en maak los van het voetstuk. Til het over de aandrijfbus. (Zie afbeelding A)
3. Pak het frame van de kap met twee handen vast, zoals weergegeven in (Zie afbeelding B).



AFBEELDING A



AFBEELDING B

4. Gebruik, met gelijke druk en in één beweging, de wijsvinger van uw linkerhand om druk uit te oefenen op de achterkant van het frame, terwijl u tegelijkertijd met uw rechterduim druk uitoefent om de kap te ontgrendelen en tegen de klok in van het midden weg te draaien (zie afbeelding C).



AFBEELDING C

5. Blijf indien nodig op deze twee punten druk uitoefenen tot de kap los is en van het voetstuk kan worden genomen (zie figuur D).

6. Als de blender is losgekoppeld, tilt u de kap omhoog en weg van de blendervoet (zie afbeelding E).

**Opmerking:** Bekijk afbeelding E voor een voorbeeld van het voetstuk met de kap verwijderd.



AFBEELDING D



AFBEELDING E

## Installatie van de Twist Lock-afdekkap

1. Plaats de Twist Lock Compact Cover op de motorvoet. Plaats de vier vergrendelingslipjes op de motoradapterplaat op één lijn met de openingen op de kap. (Zie afbeelding A)
2. Draai de kap met de klok mee op het voetstuk om deze te vergrendelen. (Zie afbeelding B)



AFBEELDING A



AFBEELDING B



3. Stel de railgeleiders op het centreerstuk op één lijn met de sleuven tussen de compacte kap en de motoradapter op het voetstuk (zie afbeelding C).

4. Plaats het centreerstuk op de motorvoet in de juiste stand. (Zie afbeelding D)

**Opmerking:** Het centreerstuk MOET tijdens het gebruik op het voetstuk liggen om de compacte kap op zijn plaats te houden. **Gebruik het apparaat NIET zonder het centreerstuk.**

5. Druk vanaf de achterkant van het voetstuk naar voren toe op het centreerstuk om het in de juiste positie op de motorvoet te duwen en zorg ervoor dat het centreerstuk volledig onder de aandrijfbus zit. (Zie afbeelding E)

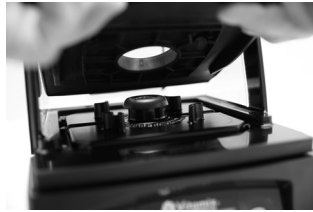

AFBEELDING C



AFBEELDING D



AFBEELDING E

6. Om de klep opnieuw te installeren, trekt u de zijkanten van de klep voorzichtig een beetje naar buiten en plaatst u de scharnieruitsparingen over de scharnieren. (Zie afbeeldingen F en G).



AFBEELDING F



AFBEELDING G

## Veelgestelde vragen Twist Lock Compact Cover

**Vraag:** Mijn blender heeft een ander type geluidskap, kan ik de nieuwe Twist Lock-afdekkap gebruiken?

**Antwoord:** Als uw blender is uitgerust met vergrendelingslipjes aan de motoradapter, kunt u een **Twist Lock-kap gebruiken**.

**Vraag:** Ik heb een nieuwe blender met een Twist Lock-kap, kan ik mijn oude magnetische kap op dit apparaat gebruiken?

**Antwoord:** Nee, de oudere blenders hadden magneten op de motorvoet om de kap op zijn plaats te houden. Het nieuwe Twist Lock-voetstuk heeft geen magneten.

**Vraag:** Mijn nieuwe Twist Lock-blender heeft geen isolatieafdichting, heb ik er een nodig?

**Antwoord:** Nee, met de nieuwe Twist Lock-kap is de isolatieafdichting niet nodig.

**Vraag:** Ik heb een blender met een Twist Lock-motoradapterplaat, een isolatieafdichting en een magnetische kap, kan ik overschakelen naar het nieuwe Twist Lock-ontwerp?

**Antwoord:** Ja, op dit ontwerp kunt u beide typen kap gebruiken.

**Vraag:** Ik heb een aantal oudere blenders met een magnetische geluidsisolerende kap en ik heb net een nieuwe blender gekocht met een Twist Lock-kap. Ik wil al mijn blenders overschakelen naar het Twist Lock-ontwerp.

**Antwoord:** Vitamix biedt momenteel geen upgradepakket aan om uw oude motorvoet om te bouwen naar een Twist Lock-ontwerp.

**Vraag:** Ik had mijn blender ingeleverd voor reparatie en deze werd teruggestuurd met een Twist Lock-motorplaat. Kan ik nog steeds mijn magnetische kap en isolatieafdichting gebruiken?

**Antwoord:** Ja, u kunt nog steeds uw magnetische kap gebruiken, of u kunt upgraden naar de nieuwe Twist Lock-kap waarbij u de isolatieafdichting niet meer nodig heeft.

## Tweedelig deksel (Afbeelding A)

Advance®-container van 1,4 L

**Het tweedelige deksel is gemakkelijk schoon te maken en gemakkelijk te bevestigen, af te nemen en te vergrendelen.**

- Om een volledig vergrendeld deksel te verwijderen, tilt u de twee lipjes op en trekt u het deksel naar boven.
- Draai de dekselstop in het midden van het deksel om deze vast te zetten of te verwijderen.
- Om de dekselstop vast te zetten, draait u deze zo dat er één lipje tussen de inkepingen op de bovenkant van het rubberen deksel klikt.



AFBEELDING A

## Eendelig deksel (Afbeelding B)

Advance®-container van 1,4 L

**Het eendelige deksel is gemakkelijk schoon te maken en gemakkelijk te bevestigen, af te nemen en te vergrendelen.**

- Dit deksel heeft geen dekselstop.
- Ingrediënten kunnen via de opening aan de bovenkant worden toegevoegd.

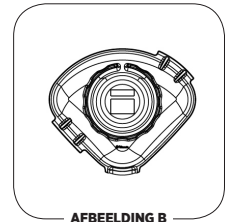

AFBEELDING B

## Messen

**Mesaandrijving:** Het messenblok bestaat uit een nauwkeurig gehard roestvrijstalen mes met dubbel afgedichte stalen kogellagers voor maximale duurzaamheid. Het robuuste messenblok doet de voedsel- en ijsmoleculen in de container letterlijk exploderen, waardoor elke lading effectiever kan worden gehomogeniseerd. De messen hoeven niet te worden verwijderd voor een normale reiniging.

**Aandrijfspie:** Steekt in de aandrijfbus op de motorvoet om het mes te draaien.

**Opmerking:** Het verwijderen of vervangen van uw container terwijl de aandrijfbus nog draait, zal de "tanden" van de aandrijfspie beschadigen. **(Dit onderdeel is NIET afneembaar.)**

**Borgmoer:** Moet stevig vastzitten.

**BELANGRIJKE OPMERKINGEN!**

**Reinigingsproducten** Gebruik geen schuurmiddelen of geconcentreerd bleekmiddel voor het reinigen. Gebruik geen van de volgende reinigingsproducten: automatische vaatwasserdetergenten, reinigingsmiddelen voor ovens, staalwol of andere schurende sponzen.

**Afdekkap:** Was de deur, de handgreep of de achterklep van de afdekkap niet in de vaatwasser. Het wordt aanbevolen om de handgreep tijdens het reinigen niet te demonteren. Als u er echter voor kiest om de handgreep van de afdekkap te demonteren, zorg er dan voor dat u deze niet te hard vastdraait wanneer u de handgreep weer aan het deksel vastmaakt. Als u dit wel doet, zal dit schade veroorzaken.

**Container** Laat geen mengsels, vloeistoffen of levensmiddelen opdrogen in de container. Spoel na gebruik af. Droog product kan zich rond het mes vastzetten en de afdichting van de meslagers bij het herstarten verzwakken of doen scheuren. Plaats geen containers in de vriezer. Een extreem lage temperatuur in combinatie met hete ingrediënten en/of de onmiddellijke snelle werking van het mes kan de container doen barsten. Gebruik in een magnetron of reinigen in automatische vaatwasser worden niet aanbevolen.

**Messenblok:** Dompel de mesaandrijving niet onder.

\* Trek de stroomkabel uit en wring overvloedig water uit de doek of spons bij het reinigen rond de bedieningsknoppen of een elektrisch onderdeel.

\*\* Aanbevolen reinigende oplossing: 1,5 theelepel / 7,4 ml bleekmiddel in 1,9 L water.

**Voetstuk/ bedieningspaneel: Trek de stroomkabel uit** en was de buitenkant met een vochtige, zachte katoenen doek, natgemaakt met een zachte oplossing van warm water\* en een niet-schurend schoonmaakmiddel of niet-schurende schoonmaakspray. Zorg ervoor dat u geen krassen maakt en niet schuurt op het beeldscherm van het bedieningspaneel.

**Dompel het voetstuk nooit in water of een andere vloeistof onder.** Droog af met een zachte doek.

**Deksel:** Reinig in warm water en schoonmaakmiddel. Reinig onder stromend water en droog af.

**Voorklep:** De afdekkap kan worden verwijderd en gereinigd onder stromend water met een zachte doek. Droog af en plaats terug op de blender.

**Centreerstuk container:** Verwijder het centreerstuk. Was het onderdeel in warm water met een beetje zeep. Spoel schoon onder stromend water en droog af. Zet voor gebruik weer in elkaar. Vervang de geluidskap. Het centreerstuk moet vlak op de motorvoet liggen.

**Container:** De Advance®-container is ontwikkeld om bestand te zijn tegen chemicaliën. Voor een maximale levensduur van de container wordt echter aanbevolen om voor aanraking de handen te wassen.

**Reinigen:** Reinig alle onderdelen van de container in warm water met een beetje zeep. Spoel af en laat drogen. Dompel het messenblok niet onder.\*\*

**Ontsmetten:** Wanneer alle vaste resten verwijderd zijn, vult u de container voor  $\frac{3}{4}$  met een ontsmettende oplossing.\*\*\* Zet de container terug op de motorvoet en druk het tweedelige deksel er stevig op. Laat het apparaat draaien op een hoge snelheid gedurende 30 seconden. Zet het apparaat uit en laat het mengsel nog 1  $\frac{1}{2}$  minuut in de container staan. Giet het mengsel met bleekmiddel weg. Zet de container terug op de motorvoet en laat de machine gedurende 5 seconden leeg draaien. Spoel niet na. Laat de container uitdrogen.

<b>Problemen:</b>	<b>Mogelijke oplossingen:</b>
<ul style="list-style-type: none"> <li>• Er komt een hard geluid uit het messenblok</li> <li>• Containermessen draaien niet</li> <li>• Verhoogde trillingen</li> <li>• De bodem van de container lekt</li> </ul>	<ul style="list-style-type: none"> <li><b>a.</b> Kapotte of versleten aandrijfbus. Vervang (Item #891). Instructies zijn inbegrepen bij het onderdeel.</li> <li><b>b.</b> Controleer het messenblok op losse, beschadigde of gekerfde onderdelen. Vervang indien nodig door een nieuw messenblok.</li> <li><b>c.</b> Draai de borgmoer met de borgmoersleutel met de wijzers van de klok mee vast totdat deze vastzit.</li> </ul>
<ul style="list-style-type: none"> <li>• De motor maakt een hard, scherp geluid</li> </ul>	<p>Beschadigde motorlagers, uw apparaat moet mogelijk gerepareerd worden.</p>
<ul style="list-style-type: none"> <li>• Apparaat draait niet</li> <li>• Op het beeldscherm verschijnt niet "Ready"</li> </ul>	<ul style="list-style-type: none"> <li><b>a.</b> Controleer of het netsnoer met stekker goed in het stopcontact zit.</li> <li><b>b.</b> Controleer of de aan-uitschakelaar aan staat.</li> <li><b>c.</b> Zet de aan-uitschakelaar uit en vervolgens aan om de elektronica opnieuw op te starten.</li> </ul>
<ul style="list-style-type: none"> <li>• Op het beeldscherm verschijnt "SHUT DOWN SEE MANUAL"</li> </ul>	<p>Laat de machine een uur afkoelen, en start opnieuw op.</p>
<ul style="list-style-type: none"> <li>• Op het beeldscherm verschijnt "MOTOR LOCKED PROGRAM TERMINATED"</li> </ul>	<p>Laat de machine een uur afkoelen, en start opnieuw op.</p>
<ul style="list-style-type: none"> <li>• Apparaat draait onregelmatig</li> <li>• Scherm toont "NO PROGRAM" wanneer er op een toets wordt gedrukt.</li> <li>• Ingedrukte toets start verkeerd programma</li> <li>• Apparaat start uit zichzelf</li> <li>• Een bepaalde programmatoets is defect</li> <li>• Apparaat werkt niet wanneer dit voor het eerst wordt ingeschakeld</li> <li>• Apparaat werkt, maar er wordt geen informatie op het scherm weergegeven</li> <li>• Programmatoetsen laten de blender op dezelfde snelheid draaien</li> </ul>	<ul style="list-style-type: none"> <li><b>a.</b> Schakel het apparaat uit en daarna weer in om de programmering te resetten.</li> <li><b>b.</b> Sluit de machine aan op een nieuw stopcontact.</li> </ul>
<ul style="list-style-type: none"> <li>• Op het beeldscherm verschijnt "CORRUPT DATA"</li> </ul>	<p>Bel de technische ondersteuning van Vitamix.</p>
<ul style="list-style-type: none"> <li>• Het apparaat stopt in het midden van de cyclus en wordt gereset; op het beeldscherm verschijnt "VITAMIX GENERAL PROGRAM" en vervolgens "READY".</li> </ul>	<ul style="list-style-type: none"> <li><b>a.</b> Steek het apparaat in een apart stopcontact.</li> </ul>



# The Quiet One® Blending Station

## SYMBOLIT

	VAROITUS		HUOMIO
	ÄLÄ KOSKAAN koske liikkuviin osiin. Älä laita käsiä tai ruokailuvälineitä kannuun.		Käytä laitetta vain, kun kansi ja kannen tulppa ovat paikoillaan.
	Sähköiskun vaara		Lue ja ymmärrä käyttöopas.
	Korkea lämpötila, kun sekoitetaan kuumia nesteitä.		ÄLÄ upota laitetta veteen.
	ÄLÄ laita esineitä kannuun, kun tehosekoitin on päällä		I/O Virtakytkin
	Irrota laite verkkovirrasta, kun sitä ei käytetä, kun sitä puhdistetaan, kun sen lisälaitteita vaihdetaan tai sen käytön aikana liikkuviin osiin kosketaan		

### Mitat:

- 18,0 in / 45,7 cm korkea kansi suljettuna
- 24,5 in / 62,2 cm korkea ilman kantta
- Syvyys: 10,7 in / 27,2 cm kahvan kanssa
- Leveys: 8,5 in / 21,6 cm

## KIERRÄTYKSEEN LIITTYVÄT TIEDOT

Tämän tuotteen on valmistaja on ympäristötietoinen.

Tämä tuote saattaa sisältää aineita, jotka ovat haitallisia ympäristölle, jos se hävitetään tavalla, joka ei vastaa paikallista lainsäädäntöä (viemällä kaatopaikalle).

Tuotteessa oleva ylliruksattu jäteastian kuva kertoo, että tuote on kierrätettävä aina, kun mahdollista.

Ota vastuuta ympäristöstä ja vie tuote paikalliseen kierrätyspisteeseen sen tultua käyttökänsä päähän.



Region	Installation	VM#	Rating
US/Canada	TQO On-Counter	VM0145	120V, 50-60 Hz, 15 Amps
Europe/China	TQO On-Counter	VM0149	220-240V, 50-60 Hz, 1300-1550 Watts
Taiwan	TQO On-Counter	VM0145B	110V, 50-60 Hz, 1450 Watts

Tutustu kaikkiin Vitamix-tuotteisiin käymällä osoitteessa [vitamix.com](http://vitamix.com).

### Vita-Mix® Corporation Commercial Division

8615 Usher Road, Cleveland, Ohio 44138 USA  
Puh. (USA & Kanada): 1 800 437 4654  
Puh. (kansainvälinen): 1 440 782 2450  
Tekninen tuki: 1 800 886 5235  
S-posti: [commercial@vitamix.com](mailto:commercial@vitamix.com)  
[commercialts@vitamix.com](mailto:commercialts@vitamix.com)

## ⚠ VAROITUS

**Loukkaantumisten välttämiseksi.**

Lue ja ymmärrä käyttöohjeet ennen laitteen käyttöä. Noudata perusturvaohjeita, mukaan lukien seuraavia ohjeita.



## ⚠ VAROITUS

**Sähköiskun vaara.**

Käytä VAIN maadoitettua pistorasiaa.

**ÄLÄ** poista maadoitusta.

**ÄLÄ** käytä sovitinta.

**ÄLÄ** käytä jatkojohtoa.

**Ohjeiden noudattamatta jättäminen voi aiheuttaa kuoleman tai sähköiskun.**

**LUE KAIKKI OHJEET, SUOJAKEINOT JA VAROITUKSET ENNEN KUIN KÄYTÄT TEHOSEKOITINTA.**

1. Lue kaikki ohjeet.
2. Älä laita moottoriosaa veteen tai muuhun nesteeseen, sillä se voi aiheuttaa sähköiskun.
3. Tätä laitetta ei ole tarkoitettu sellaisten henkilöiden (mukaan lukien lasten) käytettäväksi, joilla on puutteita fyysisessä, sensorisessa tai henkisessä suorituskyvyssä, tai joilla ei ole riittävästi kokemusta ja tietoa laitteen käytöstä, paitsi, jos heidän turvallisuudestaan vastuussa oleva henkilö ohjaa ja valvoo laitteen käyttöä.
4. Älä anna lasten leikkiä laitteella.
5. Irrota johto seinästä, kun Vitamix®-laite ei ole käytössä, ennen kuin purat laitteen, kun irrotat ja kiinnität osia ja kun puhdistat laitetta (paitsi kulhoa pestäessä).
6. Älä ikinä koske liikkuvia osia, etenkin teriä.
7. Jos virtajohto on vaurioitunut, valmistajan, huoltoliikkeen tai vastaavan tahon on korvattava se vaaran välttämiseksi.
8. Älä käytä laitetta, jos se ei toimi oikein, jos sen johto tai pistoke on vaurioitunut tai jos se on pudonnut tai vaurioitunut millään tavalla. Jos ostit laitteen Yhdysvalloissa, soita **Vitamixin tekniseen tukeen numeroon 800 886 5235**. Numerosta saat tietoa vian määrittämisestä, korjauksesta, mahdollisesta korvaavasta tuotteesta sekä sähköisistä ja mekaanisista asetuksista. Jos ostit tuotteen Yhdysvaltojen ulkopuolelta, ota yhteyttä paikalliseen Vitamix-jakelijaan tai Vitamixin kansainväliseen osastoon numerossa +1 440 782 2450 tai osoitteessa international@vitamix.com, josta saat paikallisen jakelijan yhteystiedot.
9. Älä käytä lisäosia, joita Vitamix ei suosittele tai myy. Tämä mitätöi takuun. **Tämän tuotteen kaikenlainen muokkaus tai muuntaminen ei ole suositeltavaa, sillä se saattaa johtaa loukkaantumiseen.**
10. **Älä käytä ulkotiloissa.**
11. Älä anna virtajohtoa koskevia kuumia tasoja tai roikkua pöydän tai pöytätasen reunalta.
12. Ole varovainen, kun kaadat kuumaa nestettä tehosekoittimeen, sillä se voi roiskua laitteesta äkillisen höyrystymisen seurauksena.
13. Älä laita laitetta kuumaa kaasua- tai sähköhellan päälle tai lähelle tai lämmitettyyn uuniin, äläkä anna laitteen koskea kuumia pintoja. Ulkoiset lämmönlähteet voivat vahingoittaa laitetta.
14. Älä laita käsiä tai keittiövälineitä sekoitusastiaan, kun moottori käy, sillä tämä voi aiheuttaa vakavan loukkaantumisen tai vaurioittaa Vitamix-laitetta. Kumikaavinta voidaan käyttää, mutta vain Vitamix-laitteen ollessa sammutettuna.
15. **VAROITUS: Terät ovat teräviä. Ole varovainen.**
  - Älä ikinä yritä irrottaa teriä, kun kulho on kiinni moottoriosassa.
  - Älä käytä laitetta, jos terät ovat löysät, naarmuuntuneet tai vaurioituneet. Vaihda terät välittömästi.
  - Voit vähentää loukkaantumisriskiä asettamalla teräkokoonpanon moottoriosaan vain, kun se kiinnitetty oikein Vitamix-astiaan.
  - Ole varovainen, kun käsittelet teräviä leikkuuteriä tai tyhjennät tai puhdistat sekoitusastiat.
16. Enimmäistilavuus on merkitty kulhoon litroina (unsseina), esim. 48 oz / 1,4 L, ja paksujen seosten kohdalla tilavuus on huomattavasti pienempi.
17. **Käytä Vitamix-laitetta aina kannen kanssa niin, että kansi on tiukasti paikoillaan.**
18. Näyttö voi naarmuuntua, jos sitä hangataan hankaussienellä tai jos siihen osuu terävä esine. Pyyhi ohjauspaneeli puhtaaksi pehmeällä liinalla.

19. Laitetta ei voi puhdistaa suihkuttamalla sitä vedellä.
20. Suosittelemme, että 120 V:n laitteella on vähintään yksi 20 ampeerin pistorasia laitetta kohden. Sen tulisi olla korkeintaan 1,8 m / 6 jalan päässä Vitamix-laitteesta. 220 V:n ja 100 V:n yksiköt vaativat oman linjansa. **Ota yhteyttä sähkömieheen saadaksesi tietoa oikeista kytkennöistä.**
21. **HUOMIO:** Sammuta virta tai irrota laite verkkovirrasta ennen kuin kosket liikkuvia osia. Sammuta virta kytkimestä yöksi ja aina, kun laite jää valvomatta.
22. Tämä laite on tarkoitettu käytettäväksi kotitalouksissa ja vastaavissa paikoissa, kuten
- kauppojen, toimistojen ja muiden työpaikkojen henkilökunnan keittiötiloissa
  - maatiloilla
  - hotelleissa, motelleissa ja muissa majoitusliikkeissä asiakkaiden keittiötiloissa
  - bed and breakfast -tyyppisissä paikoissa.

### **Pidä nämä turvaohjeet tallessa**

- Vitamix-tehosekoittimen yhdysvaltalaisen virtajohdon mukana on kolmipiikkinen (maadoitus-)pistoke, joka sopii normaaliin yhdysvaltalaiseen pistorasiaan, jossa on kolme reikää (kuva A). **Tämä virtajohto on erilainen Yhdysvaltojen ulkopuolella.**
- Älä leikkaa tai irrota kolmatta (maadoitus-)piikkiä pistokkeesta tai virtajohdosta.
- Ota yhteyttä sähköasentajaan, jos et ole varma, onko pistorasia maadoitettu.

### **VAROITUS!**

- Älä jätä tehosekoitinta valvomatta, kun se on käynnissä.
- Sammuta virta tai irrota laite verkkovirrasta ennen kuin kosket liikkuvia osia. Sammuta virta kytkimestä yöksi ja aina, kun laite jää valvomatta.
- Älä käytä juomaa, jos huomaat laitteen äänen muuttuneen tai jos kova tai vieras esine pääsee kosketuksiin terien kanssa. Tarkista terät löysien, vaurioituneiden ja puuttuvien osien varalta. Vaihda teräkokoontapano uuteen, jos jokin osa on löysällä tai vaurioitunut tai osa puuttuu.
- Kuumien nesteiden käsittely:
  - ÄLÄ altista kulhoa yli 99 °C (210 °F) lämpötiloille.
  - ÄLÄ laita kulhoon nesteitä tai raaka-aineita, joiden lämpötila on yli 99 °C (210 °F).
- Ole varovainen. Höyry ja roiskeet voivat aiheuttaa palovammoja. Älä koskaan aloita suurimmalla nopeudella, kun sekoitat kuumia ainesosia.

### **VAROITUS!**

**Kolmipiikkisiä sovittimia ei saa käyttää Kanadassa.**

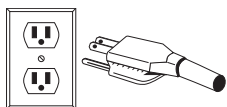

KUVA A

### **TÄRKEITÄ HUOMIOITA!**

TÄSSÄ KÄYTTÖ- JA HUOLTO-OPPAASSA ESITETYT OHJEET EIVÄT KATA KAIKKIA OLOSUHTEITA JA TILANTEITA. LAITETTA KÄYTETTÄESSÄ JA HUOLLETTAESSA ON KÄYTETTÄVÄ Tervettä järkeä.

**RAJOITETTU TAKUU**

Maksimoidaksesi Vitamix®-tuotteen käyttöön ja pitääksesi sen hyvässä kunnossa on tärkeää noudattaa muutamia yksinkertaisia huolto-ohjeita:

1. Tarkista vetopyörä näkyvien kulumien, halkeamien ja vaurioiden varalta säännöllisesti. Jos vetopyörä on vaurioitunut, korvaa se tehosekoittimesi mukana toimitetulla ylimääräisellä vetopyörällä. Hanki uusi vetopyörä rikkoutuneen tilalle ottamalla yhteyttä Vitamixiin numerossa 1 800 437 4654 (1-800-4DRINK4), niin saat paikallisen jälleenmyyjän tiedot. Asiakkaat Yhdysvaltojen ulkopuolella voivat ottaa yhteyttä valtuutettuun Vitamix-jälleenmyyjään tai Vitamixin kansainväliseen osastoon numerossa +1 440 782 2450 tai osoitteessa international@vitamix.com.
2. Kieritä teräosaa käsillä varmistaaksesi, että se pyörii esteettä, mutta ei pyöri liian vapaasti. Jos terä ottaa kiinni tai pyörii liian vapaasti, ota yhteyttä Vitamixiin numerossa 1 800 437 4654 (1-800-4DRINK4), niin saat tietoa takuusta tai paikallisen jälleenmyyjän tiedot. Asiakkaat Yhdysvaltojen ulkopuolella voivat ottaa yhteyttä valtuutettuun Vitamix-jälleenmyyjään tai Vitamixin kansainväliseen osastoon numerossa +1 440 782 2450 tai osoitteessa international@vitamix.com.
3. Älä koskaan käytä laitetta ilman, että keskityspehmiike on asetettu oikein runkoon. Vita-Mix® Corporation (jäljempänä "Vita-Mix") antaa alkuperäiselle loppukäyttäjälle (todiste ostoksesta vaaditaan) Yhdysvalloissa tehdystä ostoksesta takuun, että tämä kaupallinen Vita-Mix-tehosekoitin (jäljempänä "laite") ei sisällä materiaali- tai valmistusvirheitä laitteeseen sovellettavan takuujan aikana tässä kuvatulla tavalla ja alla olevien ehtojen mukaisesti.

**Moottoriosia**

Vita-Mix takaa alkuperäiselle loppukäyttäjälle, että

- jos moottoriosia rikkoutuu kolmenkymmenen (30) päivän sisällä ostopäivästä, Vita-Mix korvaa moottoriosan maksutta
- jos moottoriosia rikkoutuu kolmenkymmenen (30) päivän jälkeen, mutta vuoden sisällä ostopäivästä, ja rikkoutuminen johtuu materiaali- tai valmistusvirheestä, Vita-Mix kattaa kaikki moottoriosan korjaamisesta aiheutuvat osien ja työn kulut
- jos moottoriosia rikkoutuu yhden vuoden jälkeen, mutta kolmen (3) vuoden sisällä ostopäivästä, ja rikkoutuminen johtuu materiaali- tai valmistusvirheestä, Vita-Mix kattaa moottoriosan korjaamiseen vaadittavien osien hinnan.

**Kulho, kansi, teräosa, vetopyörä ja äänieristin**

(jos kuuluu)

Takuu kattaa kulhon, kannen, teräosan, vetopyörän sekä Vita-Mixin valmistaman äänieristimen, jos se kuuluu kokoonpanoon, koskien materiaali- ja valmistusvirheitä, yhden vuoden ajan ostopäivästä lukien.

**Ehdot**

- Tässä kuvatut takuut koskevat vain alkuperäistä loppukäyttäjää eikä niitä voi siirtää. Takuun saamiseksi vaaditaan todiste ostoksesta.
- Takuu on ostajan ainoa korvaus ja se määrittää Vita-Mixin ainoat velvollisuudet. Takuu ei korvaa normaalia kulumista, laiminlyöntiä, väärinkäyttöä, runkoon tai kulhoon (tai äänieristimeen) tehtyjä muutoksia tai laitteen altistumista ääriolosuhteille. Takuu on voimassa vain, jos laitetta käytetään sen mukana toimitettavan käyttöohjeen mukaisesti. Käyttöohje on luettavissa myös osoitteessa [www.vitamix.com/foodservice](http://www.vitamix.com/foodservice).
- Soveltuvissa määrin, kalusteisiin asennettava laitteen vääränlainen asennus tai tuuletus tai laitteen asettaminen äänieristeeseen, joka ei ole Vita-Mixin valmistama, mitätöi tämän takuun.
- Tämä takuu mitätöityy, jos joku muu kuin Vita-Mix tai Vita-Mixin valtuuttama huoltoilike tekee laitteeseen korjauksia. Vita-Mix ei vastaa valtuuttamattomien korjausten kustannuksista.
- Vita-Mixin ainoa velvollisuus tämän takuun mukaisesti on korjata tai korvata osa tai osat, jotka Vita-Mixin harkinnan mukaan kuuluvat takuun piiriin.

**Vita-Mix ei ole missään tapauksessa, perustuipa väite sopimukseen, vahingonkorvauksiin, takuuseen, vahingontekoon (mukaan lukien laiminlyönti), tiukkaan vastuuvollisuuteen tai muuhun syyhyn, vastuussa mistään erityisistä, epäsuorista, satunnaisista tai välillisistä vahingoista, mukaan lukien, mutta tähän rajoittumatta, tulon tai liikevaihdon menetyksistä. Yllä kuvattu rajoitettu takuu on ainoa korvauksesi, ja täten sinä ja Vita-Mix nimenomaisesti luovutte kaikista muista takuista tai ehdoista, suorista ja epäsuorista, lakisääteisistä ja muista, mukaan lukien epäsuora takuu kaupattavuudesta ja kaikki epäsuorat takuut soveltuvuudesta tiettyyn käyttötarkoitukseen, ja, rajoittamatta yllä esitetyn pätevyyttä, sinä ja Vita-Mix nimenomaisesti hylkääte, lain sallimissa määrin, tavaroiden myyntiin liittyvän lainsäädännön sekä Yhdistyneiden kansakuntien yleissopimuksen kansainvälistä tavarankaupaa koskevista sopimuksista, tarpeen mukaan.**

Joillakin hallintoalueilla ei sallita epäsuoria takuita tai erityisiä, epäsuoria tai välillisiä vahinkoja koskevia rajoituksia.

Yhdelläkään Vita-Mixin työntekijällä tai kellään muulla henkilöllä ei ole valtuuksia antaa lisätakuita tai muuttaa tässä annettuja takuita. Yhdysvaltojen mannerosien ulkopuolelta ostettujen laitteiden takuutiedot saat ottamalla yhteyttä valtuutettuun Vita-Mix-jälleenmyyjään tai Vita-Mixin kansainväliseen osastoon numerossa +1 440 782 2450 tai osoitteessa international@vitamix.com, josta saat paikallisen jälleenmyyjän yhteystiedot.

Ota yhteyttä Vita-Mix Corporationiin, jos Vita-Mix-tehosekoittimesi vaatii huoltoa tai korjausta, jonka takuu kattaa. Jos olet ostanut laitteen Yhdysvalloista, soita Vitamixin tekniseen tukeen numeroon 800 886 5235. Jos laite on ostettu Yhdysvaltojen mannerosien ulkopuolelta, ota yhteyttä valtuutettuun Vita-Mix-jälleenmyyjään tai Vitamixin kansainväliseen osastoon numerossa +1 440 782 2450 tai osoitteessa international@vitamix.com, josta saat paikallisen jälleenmyyjän yhteystiedot.

Asiakas vastaa laitteen takuuhuoltoon lähetyksen kustannuksista.

**Miten käytän takuuhuoltoa**

Mihin ottaa yhteyttä koskien huoltoa ja korjausta. Ota yhteyttä Vita-Mix Corporationiin, valtuutettuun huoltoilikeeseen tai paikalliseen jälleenmyyjään, jos Vitamix-tehosekoittimesi vaatii huoltoa tai korjausta, jonka takuu kattaa.

- Jos olet ostanut laitteen Yhdysvalloista tai Kanadasta ja olet tällä hetkellä Yhdysvalloissa tai Kanadassa, soita Vitamixin tekniseen tukeen numeroon 800 437 4654.
- Jos olet ostanut laitteen Yhdysvaltojen mannerosien ulkopuolelta, ota yhteyttä valtuutettuun Vitamix-jälleenmyyjään tai Vitamixin kansainväliseen osastoon numerossa +1 (440) 782 2450 tai osoitteessa international@vitamix.com, josta saat paikallisen jälleenmyyjän yhteystiedot.

Sinua pyydetään esittämään tosite laitteen ostosta. Jos tekninen tuki ei pysty korjaamaan laitetta etänä, se täytyy lähettää huoltoon. Tukitiimi auttaa sinua joko löytämään valtuutetun huoltoilikeen läheltäsi tai järjestää laitteen lähetyksen Vitamixille.

**Laitteen lähettäminen Vitamixille huoltoa varten**

- A. Pyydä palautusvaltuutusnumero ennen kuin lähetät laitetta. Älä palauta tai lähetä laitetta ellei sinulla ole siihen Vitamixin hyväksyntää. Vitamix ei vastaa missään tapauksessa valtuuttamattomien korjausten kustannuksista. Jokaisen palautettavan laitteen mukana on oltava palautusvaltuutusnumero (RA) selkeästi merkittynä pakkauksen ulkopuolelle. Laitteet, jotka lähetetään Vitamixille ilman etukäteen saatua valtuutusta tai hyväksyntää, palautetaan lähettäjän osoitteeseen sellaisenaan, ilman korjausta.
- B. Pakkaa palautettava tuote huolellisesti. Kaikki Vitamixille lähetettävien tuotteet on lähetettävä alkuperäisessä tai sitä vastaavassa pakkauksessa.



## Esiasetettujen ohjelmapainikkeiden käyttö

Alla on esitetty The Quiet One® -laitteen kuuden ohjelmapainikkeen asetukset. Ohjelmat 1-6 ovat yleisimmin valmistetuille juomille tarkoitettuja sekoitusohjelmia. Valmistamasi juoman viskositeetista riippuen valitsemasi esiasetettu ohjelma pyörii täyden ohjelman ajan. Laitte pysähtyy automaattisesti, kun ohjelma loppuu. Sekoitusohjelmien nopeus ja pituus vaihtelee. Laitteen esiasetetut ohjelmat saattavat vaihdella eri versioiden välillä, ja lopputulos voi vaihdella käyttämäsi reseptin mukaan.

**PAINIKE 1: Yleisasetus/smoothie** – sekoittaa smoothiet ja ohuet mehu- ja jääpohjaiset juomat tasaiseksi. (:18)

**PAINIKE 2: Tuplasmoothie** – sekoittaa samanlaisia juomia kuin asetus 1, mutta suurempia määriä. (:18)

**PAINIKE 3: Jääkahvi ja mehut** – Sekoittaa kevyet kahvijuomat tasaiseksi. (:18)

**PAINIKE 4: Jäätelöpohjaiset juomat** – sekoittaa kovaa jäätelöä sisältävät juomat pirtelöksi. (:28)

**PAINIKE 5: Tuplakokoiset ja vaikeasti sekoitettavat jäätelöpohjaiset juomat.** (:20)

**PAINIKE 6: Paksu, vaikeasti sekoitettava smoothie** – sekoittaa paksut ja jäiset hedelmät ja kovat ainesosat paksuksi, mutta tasaiseksi smoothieksi. (:28)

## Vinkkejä sekoitukseen

1. Aseta nesteet ja pehmeät raaka-aineet ensiksi astiaan ja kovat ainesosat ja jää lopuksi. Voit halutessasi pilkkoa ainesosat pienemmiksi paloiksi, jolloin mittaaminen on helpompaa, vaikka tämä ei olekaan välttämätöntä. On suositeltavaa käyttää sulatettuja tai osittain sulatettuja hedelmiä.
2. Yleisesti ottaen voidaan sanoa, että jääjuomien valmistaminen The Quiet One® -tehosekoittimella ei vaadi niin paljon jäätä kuin muilla tehosekoittimilla. Vähennä käyttämäsi jään määrää, jos valmistamasi juoma jäätyy.
3. Kiinnitä kulho moottoriosaan asettamalla se rungossa olevan keskityspehmikkeen päälle. **(Varmista, että moottori on kokonaan sammuksissa ennen kuin asetat kulhon paikoilleen.)** Kulhoja ei saa käyttää kovien, kuivien aineiden sekoittamiseen. Vältä laitteen käyttöä, kun kulho on tyhjä.
4. Käytä aina kantta, joka on tiukasti kiinni sekoituksen aikana.
5. Kiinnitä laite lähimpään pistorasiaan (jos pistoke on irti). Paina virtakytkin on-asentoon. Valitse haluamasi ohjelma painamalla ohjelmapainiketta 1-6. Laitte aloittaa välittömästi valitun ohjelman ja sammuu, kun ohjelma on valmis. **(HUOMIO: Jokaiseen painikkeeseen on ennalta ohjelmoitu erilainen sekoituksen nopeus ja kesto.)**
6. Laitte käynnistyy ja pysähtyy automaattisesti, kun jotakin esiasetetuista ohjelmapainikkeista painetaan. Laitte keskeyttää sekoittamisen, jos painat toista esiasetettua painiketta.
7. Tehosekoitin pysähtyy, kun ohjelma on valmis. **Odota kunnes terät ovat pysähtyneet kokonaan ennen kuin irrotat kannen ja/tai kulhon moottoriosasta.**
8. Irrota kulho, kaada juoma tarjoiluastiaan, koristele ja tarjoile.
9. Paina virtakytkin off-asentoon, kun et käytä laitetta.

## Vinkkejä huoltoon

- **Älä ikinä yritä irrottaa ainesosia lyömällä kulhoa kovaa pintaa vasten.** Irrota kulho rungosta ja irrota paksu seos kulhon pohjalta kumisella kaapimella.
- **Älä ikinä ravista tai heiluttele kulhoa käytön aikana.**
- **Älä ikinä irrota kulhoa ennen kuin laite on kokonaan pysähtynyt.**
- **Älä ikinä käynnistä moottoria ennen kuin kulho on paikoillaan.**

## TÄRKEITÄ HUOMIOITA!

- Tarkista terät löysien, vaurioituneiden ja puuttuvien osien varalta joka päivä. Vaihda teräkokooppa uuteen, jos jokin osa on löysällä tai vaurioitunut tai osa puuttuu. Älä kiristä kuusioruuvia (teräkokooppaon päällä). Vaihda teräkokooppa heti uuteen, jos tämä ruuvi on löysällä.
- Tässä käyttö- ja huolto-oppaassa esitetyt ohjeet eivät kata kaikkia olosuhteita ja tilanteita. Laitetta käytettäessä ja huollettaessa on käytettävä tervettä järkeä.
- Tarkista sekoitustekniikkasi ja ohjeesi, jos lämpötilasuojaus kytkee moottorin pois päältä. Seoksesi saattaa olla liian paksua tai astiassa on liikaa ainesosia. Kokeile lisätä seokseen nestettä tai otta yhteyttä Vitamix®-asiakaspalveluun tai paikalliseen Vitamix-jälleenmyyjään saadaksesi lisäapua.

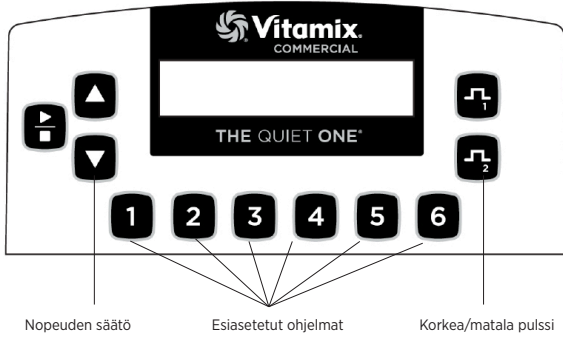

**Virtakytkin:** Moottoriosan takana sijaitseva virtakytkin ohjaa laitteen virransaantia. Valmistaudu sekoitukseen kääntämällä virtakytkin päälle laitteen ollessa kytkettyä pistorasiaan. Sammuta virta yöksi ja aina, kun laite jätetään valvomatta, kääntämällä virtakytkin pois päältä.

**Käynnistys/pysäytys-painike:** Käynnistys(▶)/pysäytys(■)-painikkeen painaminen kerran käynnistää laitteen ja saa terän pyörimään. Pysäytä laite ja terä painamalla käynnistys/pysäytys-painiketta uudelleen.

**Nopeuspainikkeet:** Paina ▲ -painiketta nostaaksesi terän nopeutta vähitellen 1 %:n välein aina 100 prosenttiin. Paina ▼ -painiketta laskeaksesi terän nopeutta vähitellen 1 %:n välein aina 7 prosenttiin. Nopeudella asetetaan sekoitusnopeus pulssipainikkeille ja käynnistys/pysäytys-painikkeelle.

**Esiasetetut ohjelmapainikkeet:** Nämä painikkeet, jotka on numeroitu 1–6, ovat yleisimmän valmistetuille juomille tarkoitettuja esiasetettuja sekoitusohjelmia. Valmistamasi juoman viskositeetista riippuen valitsemasi esiasetettu ohjelma pyörii täyden ohjelman ajan. Laite pysähtyy automaattisesti, kun ohjelma loppuu. Sekoitusohjelmien nopeus ja pituus vaihtelee. Jokainen painike voidaan ohjelmoida uudelleen mille tahansa reseptille mukautetun ohjelmoinnin kautta tai ohjelmoimalla sen mille tahansa 34 reseptistä. Reseptien eroavaisuuksista johtuen lopputulos voi vaihdella.

**Näyttö:** Tällä alueella näkyy erilaisia viestejä riippuen siitä, mitä painiketta on painettu. Viesti "Ready" (valmis) näkyy silloin, kun laitteessa on virta.

## TÄRKEITÄ HUOMIOITA!

**Käynnistys/pysäytys-painike:** Esiasetetun ohjelmapainikkeen painaminen silloin, kun moottori on käynnissä, pysäyttää laitteen.

**Nopeuspainike:** Nämä asetukset nollautuvat, kun virta sammutetaan.

**Pulssipainikkeet:** Pulssipainiketta painamalla terän pyöriminen nopeutuu tai hidastuu nopeasti sekoittamisen aikana. Paina  $\frac{1}{2}$  nostaaksesi moottorin nopeuden välille 51-100 %. Paina  $\frac{1}{2}$  laskeaksesi moottorin nopeuden välille 50-7 %. Pulssipainike ohittaa käynnissä olevan ohjelman niin kauan kuin painike on pohjassa. Käynnissä oleva ohjelma jatkuu, kun painike vapautetaan.

- Pulssin korkea ( $\frac{1}{2}$ ) ja matala ( $\frac{1}{2}$ ) nopeus asetetaan nopeuspainikkeilla. Aseta pitämällä pulssipainike pohjassa ja painamalla nopeus ▲ tai ▼ -painiketta, kunnes moottorin nopeus on haluamallasi tasolla. Pulssin nopeus pysyy tässä asetuksessa, kunnes sitä muutetaan nopeuspainikkeilla.

**Ohjauspaneeli:** Ohjauspaneelia pääsee käyttämään painamalla moottoriosan takana olevaa virtakytkintä, kun painike 2 on painettuna alas.

- Yksikön käynnistyessä näytöllä näkyy peräkkäin kolme viestiä. Ensimmäinen kertoo nykyisen ohjelmistoversion. Toinen kertoo, mikä ohjelma laitteella on käytössä. Kolmas kertoo moottorin lämpötilan (NORM (normaali), WARM (lämmin), HOT (kuuma)) ja kokonaiskäyttöunnit, mukaan lukien tuotannon ja testit. Tätä aikaa ei voi nollata. Painike 2 voidaan vapauttaa, kun tämä ruutu tulee näkyviin.

- Paina painiketta 2 12 sekunnin kuluessa, jos haluat selata valikon asetuksia.
- Ensimmäinen painallus näyttää ajastimen. Kokonaiskäyttöaika näytetään tunneissa, minuuteissa ja sekunneissa, ja se sisältää tuotannon ja testauksen. Tätä aikaa ei voi nollata.

• Toinen painallus näyttää esiasetettuja painikkeita ohjaavan ohjelman nimen. Jos käytössäsi on Advance®-asetukset, tässä kohdassa lukee "VITA-MIX ADVANCE PROGRAM."

- Kolmas painallus antaa sinun palauttaa esiasetetut ohjelmapainikkeet tehdasasetuksille.

## OHJELMOINTI

The Quiet One® -laitteessa on esiasetettuna Advance®-ohjelma, joka soveltuu erityisesti Advance®-kulholle. Ohjelma voidaan mukauttaa ohjauspaneelilla tai Vitamix®-yhtiöltä saatavalla ohjelmointisirutalla tai ohjelmoijan ohjelmistopakettilla. Ota yhteyttä jälleenmyyjään tai asiakaspalveluun saadaksesi lisätietoja.

## Esiasetettujen painikkeiden ohjelmointi

- Pääset käyttämään 34 tallennettua ohjelmaa painamalla moottoriosan takana olevaa virtakytkintä, kun High Pulse -painike on pohjassa. Näytössä lukee "BUTTON SET UP" (painikkeiden asetus)
- Paina ▲ tai ▼ -painiketta selataksesi reseptinumeroita, kunnes tulet haluamasi reseptin kohdalle.
- Paina sitä esiasetettua painiketta, johon haluat ohjelmoida valitsemasi reseptin.

**Esimerkiksi: Jos haluat ohjelmoida painikkeeseen 1 reseptin #17:**

- Kun olet siirtynyt tallennettuihin ohjelmiin kohdassa 1 kuvatulla tavalla, näytössä lukee teksti "BUTTON SETUP:"
- Paina ▲ -painiketta, kunnes näytössä lukee "Recipe 17" (resepti 17).
- Paina painiketta 1 käyttääksesi reseptiä 17.
- Nyt voit joko ohjelmoida myös muut viisi painiketta tai painaa High Pulse -painiketta jolloin poistut asetuksista ja voit jatkaa sekoitusta.

VITA-MIX CORP VERSIO #201		
VITA-MIX ADVANCE PROGRAM #201		
TEMP NORM	COUNT 25	TOTAL 100
TIMER	HR: MIN: SS 0: 10: 33	
1 TO OVERWRITE CURRENT PROGRAM		

BUTTON SET UP RECIPE 1
BUTTON SET UP RECIPE 17
BUTTON SET UP RECIPE 17----->1
READY

## Laitteen ohjelmointi sirun avulla

1. Kytke laitteeseen virta.
2. Poista kulho ja käännä laite niin, että näet sen takana olevan ohjelmointiportin.
3. Kun laitteen takaosa on sinua kohti, aseta ohjelmointisiru (niin, että sanat "THIS SIDE FACING TO THE FRONT OF THE MACHINE" osoittavat vasemmalle) porttiin, joka on laitteen oikealla puolella virtakytkintä vastapäätä. Työnnä kevyesti, kunnes siru on portissa. Näytössä lukee "NEW MODULE" (uusi moduuli).
4. Kuusi esiasetettua ohjelmapainiketta ohjelmoidaan uudelleen 10 sekunnin kuluessa, ja näytöllä lukee ensiksi "Saved" (tallennettu) ja sitten "Ready" (valmis).
5. Irrota ohjelmointisiru, laita se takaisin alkuperäiseen pakkaukseensa ja säilytä sitä turvallisessa ja helppossa paikassa.
6. Paina yhtä kuudesta esiasetetusta ohjelmapainikkeesta, jolloin näytössä lukee ohjelman/juoman nimi.

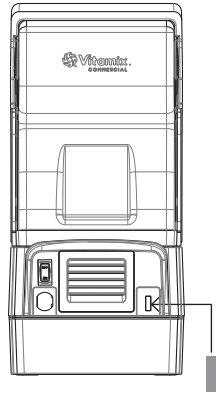

Ohjelmointisiru

## Esiasetettujen ohjelmapainikkeiden palauttaminen tehdasasetuksiin

1. Pääset käyttämään ohjauspaneelia painamalla moottoriosan takana olevaa virtakytkintä, kun painike 2 on pohjassa.
2. Yksikön käynnistyessä näytöllä näkyy peräkkäin kolme viestiä. Moottorin tila jää näkyviin viimeisenä. Paina painiketta 2 uudelleen 12 sekunnin kuluessa selataksesi valikon asetuksia.
3. Selaa painikkeella 2. Näytöllä lukee viesti "1 TO OVERWRITE CURRENT PROGRAM" (1 korvaa nykyisen ohjelman). Palauta alkuperäiset tehdasasetukset painamalla painiketta 1.

## TÄRKEITÄ HUOMIOITA!

**Ohjelmointisiru:** Jos olet seurannut yllä annettuja ohjeita, mutta mukautettu ohjelmointi ei tule käyttöön ensimmäisen sekoitusjakson alkaessa, käännä sirua 180° (sivusuunnassa) ja yritä uudelleen.

## Reseptit

Järjestetty reseptin numeron (#) ja juoman tyyppin mukaan:

#	JUOMAN TYYPPI	KUVAUS	AIKA
1	Yleiskäyttö/smoothie	Kasvaa nopeuteen 60 % 18 sekunnin ajaksi	:18
2	Tuplasmoothie	Kasvaa nopeuteen 45 % (MED) 6 sekunnin ajaksi, sitten nopeuteen 58 % (MED) 8 sekunnin ajaksi ja lopuksi nopeuteen 85 % (HIGH) 4 sekunnin ajaksi	:18
3	Jääkahvi ja mehut	Kasvaa nopeuteen 25 % (LOW) 4 sekunnin ajaksi ja sitten nopeuteen 60 % (MED) 14 sekunnin ajaksi	:18
4	Jäätelöpohjaiset juomat	Kasvaa nopeuteen 55 % (MED) 5 sekunnin ajaksi, sitten nopeuteen 25 % (LOW) 7 sekunnin ajaksi ja lopuksi nopeuteen 12 % (LOW) 16 sekunnin ajaksi	:28
5	Tuplakokoiset ja vaikeasti sekoitettavat jäätelöpohjaiset juomat	Kasvaa nopeuteen 51 % (MED) 10 sekunnin ajaksi ja sitten nopeuteen 85 % (HIGH) 10 sekunnin ajaksi	:20
6	Paksu, vaikeasti sekoitettava	Kasvaa nopeuteen 15 % (LOW) 7 sekunnin ajaksi, sitten nopeus kasvaa hitaasti, kunnes se on 82 % (HIGH) 21 sekunnin ajan	:28
7	Medium-smoothie	Kasvaa hitaasti nopeuteen 100 % (HIGH)	:20
8	Vaikeasti sekoitettava smoothie	Kasvaa hitaasti nopeuteen 100 % (HIGH)	:25

#	JUOMAN TYYPPI	KUVAUS	AIKA
9	Paksu smoothie	Kasvaa nopeuteen 50 % (MED) 15 sekunnin ajaksi, sitten nopeus kasvaa, kunnes se on 100 % (HIGH) 20 sekunnin ajan	:35
10	Sekoitus, kevyt mehu	Nopeus 10 % (LOW)	:04
11	Tuhti smoothie	Nopeus 75 % (MED-HIGH), nopeus kasvaa, laskee ja sitten kasvaa, kunnes se on 100 % (HIGH)	:40
12	Vaikeasti sekoitettava smoothie	Nopeus 7 % (LOW) 25 sekunnin ajan, nopeus kasvaa nopeasti, kunnes se on 100 % (HIGH), sitten nopeus laskee, kunnes se on 7 % (LOW), ja kasvaa taas nopeasti, kunnes se on 100 % (HIGH)	:40
13	Tavallinen jääkahvi	Kasvaa nopeasti nopeuteen 100 % (HIGH)	:09
14	Tuplajääkahvi	Kasvaa nopeasti nopeuteen 100 % (HIGH)	:13
15	Paksu kahvi	Kasvaa nopeuteen 55 % (MED), laskee, kunnes nopeus on 7 % (LOW), ja kasvaa sitten nopeasti, kunnes se on 100 % (HIGH)	:30
16	Useita kahveja	Kasvaa nopeuteen 25 % (LOW), kasvaa hitaasti nopeuteen 50 % (MED) ja kasvaa sitten edelleen, kunnes nopeus on 100 % (HIGH)	:25
17	Useita kahveja 2	Kasvaa nopeuteen 25 % (LOW), kasvaa hitaasti nopeuteen 50 % (MED) ja kasvaa sitten edelleen, kunnes nopeus on 100 % (HIGH)	:30
18	Pieni kahvi	Kasvaa hitaasti nopeuteen 75 % (MED-HIGH)	:14
19	1-2 cocktailia	Kasvaa nopeuteen 90 % (HIGH)	:13
20	3-4 cocktailia	Kasvaa nopeuteen 45 % (MED), kasvaa sitten nopeuteen 100 % (HIGH)	:25
21	Lasten kuppi	Nopeus aluksi 55 % (MED), nopeus laskee, kunnes se on 7 % (LOW), ja kasvaa sitten nopeuteen 100 % (HIGH)	:30
22	Sekoitettava cocktail	Nopeus kasvaa hitaasti, kunnes se on 100 % (HIGH)	:25
23	Erikoiscocktail	Kasvaa nopeuteen 58 % (MED), laskee, kunnes nopeus on 22 % (LOW), ja kasvaa sitten hitaasti, kunnes se on 100 % (HIGH)	:35
24	Yleissekoitus	Kasvaa nopeuteen 40 % (MED), kasvaa sitten hitaasti nopeuteen 75 % (MED-HIGH)	:25
25	1 Pirtelö	Kasvaa nopeuteen 50 % (MED), laskee nopeuteen 25 % (LOW) ja laskee sitten hitaasti nopeuteen 15 % (LOW)	:20
26	2 Pirtelö	Kasvaa nopeuteen 50 % (MED), laskee nopeuteen 25 % (LOW) ja laskee sitten hitaasti nopeuteen 17 % (LOW)	:30
27	3 Pirtelö	Kasvaa nopeuteen 100 % (HIGH), laskee nopeuteen 25 % (LOW) ja laskee vielä nopeuteen 15 % (LOW)	:20
28	Jäätelöpohjainen juoma	Kasvaa nopeuteen 35 % (MED-LOW), kasvaa sitten nopeuteen 75 % (MED-HIGH)	:15
29	Pieni pirtelö	Kasvaa nopeuteen 58 % (MED), laskee sitten nopeuteen 25 % (LOW)	:10
30	Vaikeasti sekoitettava pirtelö	Kasvaa nopeuteen 80 % (MED-HIGH), laskee nopeuteen 51 % (MED) ja kasvaa sitten hitaasti nopeuteen 100 % (HIGH)	:25
31	Yleisohjelma 1	Kasvaa nopeuteen 100 % (HIGH)	:25
32	Yleisohjelma 2	Kasvaa hitaasti nopeuteen 100 % (HIGH)	:45
33	Yleisohjelma 3	Kasvaa nopeasti nopeuteen 40 % (MED), laskee nopeuteen 15 % (LOW) ja kasvaa sitten nopeuteen 100 % (HIGH)	:24
34	Yleisohjelma 4	Kasvaa nopeasti nopeuteen 45 % (MED), kasvaa sitten hitaasti nopeuteen 75 % (MED-HIGH)	:35

## Suojuksen kansi

1. Avaa suojus nostamalla kahvasta. Levitä kannen reunoja varovaisesti pyöreiden saranoiden yli ja irrota.
2. Kiinnitä kansi uudelleen levittämällä oven reunoja varovaisesti ja aseta oven saranan kohdat pyöreiden saranoiden päälle.

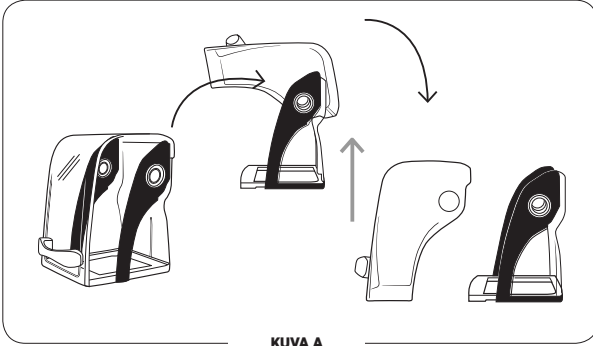

KUVA A

## TÄRKEITÄ HUOMIOITA!

### Kulhot:

- The Quiet One® -laitteet on optimoitu käytettäväksi yhdessä Vitamix® 48 oz. / 1,4 L Advance®-kulhon kanssa (3-sivuininen kulho). 64 oz. / 2,0 L standardikulho ei sovi The Quiet One® -laitteen suojukseseen. Saat lisätietoja ottamalla yhteyttä Vitamixin asiakaspalveluun numerossa 800 886 5235 tai jälleenmyyjään.
- Yhdysvaltojen ja Kanadan ulkopuolella laitteessa voi olla erilainen kokoonpano.

## Kierrelukittavan suojuksen irrotus

**Huomio:** Kierrelukittava suojus on tarkoitus poistaa ilman työkaluja. ÄLÄ kierrä suojusta väkisin käyttämällä työkaluja tai muita apuvälineitä. Vältä suojuksen vahingoittuminen painamalla suojuksen reunaa. Älä paina kirkasta muoviosaa. Irrota suojus painamalla sitä kahdesta kohtaa, jolloin se irtoaa moottoriosan lukitustapeista.

### Kierrelukittavan äänieristimen irrotus:

1. Irrota suojuksen kansi, jotta se ei sulkeudu odottamatta. Avaa suojus nostamalla kahvasta. Levitä kannen reunoja varovasti pyöreiden saranoiden yli ja irrota.
2. Nosta keskityspehmikkeen edestä ja irrota moottoriosasta. Irrota nostamalla ylös ja vetopyörän yli. (Katso kuva A).
3. Ota molemmilla käsillä kiinni suojuksen alareunasta (katso kuva B).



KUVA A



KUVA B

4. Paina tasaisesti vasemman käden etusormella suojuksen kehikon takaosaa samanaikaisesti, kun painat oikean käden peukalolla suojuksen keskustaa ja kierrät suojusta vastapäivään irrottaaksesi sen (katso kuva C).



KUVA C

5. Paina tarvittaessa näitä kahta kohtaa, kunnes suojus irtoaa ja sen voi poistaa moottoriosasta (katso kuva D).

6. Nosta suojus pois rungon päältä, kun se on irti (katso kuva D).

**Huomio:** Kuvassa E on esimerkki siitä, millä moottoriosalla näyttää ilman kierrelukittavaa suojusta.



KUVA D



KUVA E

## Kierrelukittavan suojuksen asentaminen

1. Aseta kierrelukittava suojus tehosekoittimen rungon päälle. Aseta moottorisovittimen tason neljä lukitustappia samoihin kohtiin suojuksen reikien kanssa. (Katso kuva A).
2. Kierrä suojusta vastapäivään moottoriosan päällä niin, että se lukittuu paikoilleen. (Katso kuva B).



KUVA A



KUVA B

- Kohdista ohjauksikot keskityspehmikkeeseen niin, että suojuksen ja moottorisovittimen väliset reiät ovat moottoriosan kohdalla (katso kuva C).
- Aseta keskityspehmike oikeaan kohtaan moottoriosaan. (Katso kuva D).

**Huomio:** Keskityspehmikettä ON käytettävä moottoriosassa, että kierrelukittava suojuks pysyy paikallaan. **ÄLÄ käytä laitetta ilman keskityspehmikettä.**

- Paina keskityspehmikettä alkaen moottoriosan takaosasta ja siirtyen etuosaa kohti, niin että se painuu kohdalleen moottoriosaan. Varmista, että keskityspehmike on täysin vetopyörän alla. (Katso kuva E).



KUVA C



KUVA D



KUVA E

- Kiinnitä ovi uudelleen levittämällä kannen reunoja varovaisesti ja aseta kannen saranan kohdat pyöreiden saranoiden päälle. (Katso kuvat F ja G).



KUVA F



KUVA G

## Kysymyksiä ja vastauksia koskien kierrelukittavaa suojusta

**K:** Tehosekoittimessani on erityyppinen äänisuojaus. Voinko käyttää kierrelukittavaa suojusta?

**V:** Jos tehosekoittimesi moottorisovittimessa on sopivat lukitustapit, voit käyttää **kierrettävää suojusta.**

**K:** Uudessa tehosekoittimessani on kierrelukittava suojuks. Voinko käyttää vanhaa magneettista suojustani tämän laitteen kanssa?

**V:** Et, vanhempien tehosekoittimien runko-osassa on magneetit, jotka pitävät suojuksen paikoillaan. Kierrelukittavaa suojusta käyttävä runko ei sisällä magneetteja.

**K:** Kierrelukittavassa tehosekoittimessa ei ole eristystiivistettä. Tarvitsenko sellaisen?

**V:** Et, uuden kierrelukittavan suojuksen kanssa ei tarvita eristystiivistettä.

**K:** Minulla on tehosekoitin, jossa on kierrelukittava moottorisovittinlevy, eristystiiviste ja magneettinen suojuks. Voinko siirtyä käyttämään uutta kierrelukittavaa suojusta?

**V:** Kyllä, tässä mallissa voit käyttää kumpaa tahansa suojustyyppiä.

**K:** Minulla on useita vanhempia laitteita, joissa on magneettinen äänisuojaus. Ostin uuden tehosekoittimen, jossa on kierrelukittava suojuks. Haluaisin saada kaikkiin laitteisiini kierrelukittavat suojuks.

**V:** Vitamix ei tällä hetkellä tarjoa päivityksiä, joilla vanha moottoriosi voitaisiin muuttaa kierrelukittavaksi.

**K:** Tehosekoittimeni oli korjauksessa ja siihen vaihdettiin kierrelukittava moottorialusta. Voinko edelleen käyttää magneettista suojusta ja eristystiivistettä?

**V:** Kyllä, voit edelleen käyttää magneettista äänisuojusta tai voit päivittää uuteen kierrelukittavaan äänisuojukseen ja jättää eristystiivisteen pois.

### Kaksiosainen kansi (Kuva A)

48 oz. / 1,4 L Advance®-kulho

**Kaksiosainen kansi on helppo puhdistaa, helppo laittaa paikoilleen ja irrottaa ja helppo tiivistää.**

- Irrota lukittu kansi nostamalla molempia nipukoita ja nostamalla ylöspäin.
- Kiinnitä ja irrota kiertämällä keskellä olevaa kannen tulppaa.
- Lukitse kannen tulppa kiertämällä sitä niin, että yksi tappi lukittuu kumikannen lovien väliin.

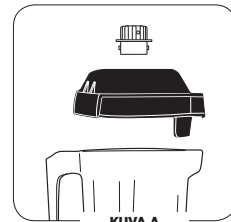

KUVA A

### Yksiosainen kansi (Kuva B)

48 oz. / 1,4 L Advance®-kulho

**Yksiosainen kansi on helppo puhdistaa, helppo laittaa paikoilleen ja irrottaa ja helppo tiivistää.**

- Tähän kanteen ei kuulu kannen tulppaa.
- Ainesosat lisätään kannessa olevan aukon kautta.

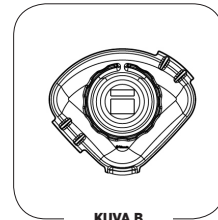

KUVA B

## Teräosan kokoonpano

**Teräkokoontapano:** Teräkokoontapanossa on kivetystä ruostumattomasta teräksestä valmistettu terä ja kaksoisnietöidyssä kotelossa teräksiset laakerit, jotka lisäävät kestävyyttä. Kestävä teräkokoontapano suorastaan räjäyttää ruoan ja jää molekyyliit kulhossa, joten jokaisesta sekoitettavasta erästä tulee tasainen. Terä ei tarvitse irrottaa normaalin puhdistuksen ajaksi.

**Vetoura:** Kiinnittyy moottoriosan vetopyörään ja kääntää terää. **Huomio:** Kulhon irrottaminen ja takaisin laitto, kun vetoura pyörii, vahingoittaa vetouran "hampaita". **(Tämä osa EI ole irrotettava.)**

**Kiinnitysmutteri:** On oltava tiukka.

## TÄRKEITÄ HUOMIOITA!

**Puhdistustuotteet:** Älä käytä hankaavia puhdistusaineita tai voimakasta valkaisuainetta. Älä käytä mitään seuraavista puhdistustuotteista: konetiskiaineita, uuninpuhdistusaineita, teräsvillaa tai muita hankaussieniä.

**Suojus:** Älä pese suojuksen kantta, kahvaa tai takasuojusta tiskikoneessa. Kahvaa ei suositella irrottavaksi puhdistuksen aikana. Jos kuitenkin irrotat kahvan, varmista, että et kiristä sitä liikaa, kun kiinnität sen uudelleen, sillä liika kiristäminen vaurioittaa laitetta.

**Kulho:** Älä anna seosten, nesteiden tai raaka-aineiden kuivua kulhoon. Huuhtelee käytön jälkeen. Kuivuneet jäämät voivat tarttua terään ja heikentää/vahingoittaa laakereiden tiivistettä, kun laite käynnistetään. Älä laita kulhoa pakastimeen. Erittäin alhainen lämpötila yhdessä kuumien ainesosien kanssa ja/tai terän nopea liike voivat halkaista kulhon. Kulhoa ei suositella laitettavaksi mikroaaltouuniin tai astianpesukoneeseen.

**Teräkokoontapano:** Älä upota teräkokoontapanoa veteen.

\* Varmista, että tehosekoitin on irti verkkovirrasta ja purista ylimääräinen vesi liinasta tai sienestä ennen puhdistat ohjaimien ja sähköosien ympäriltä.

\*\* Suositeltu desinfiointiliuos: 1,5 tl / 7,4 ml teollista tai kotitalouden valkaisuainetta 1,9 litraa vettä.

**Moottoriosio/ohjauspaneeli: Irrota virtajohto pistorasiasta** ja pese ulkopinta kevyesti kostealla puuvillaliinalla ja miedolla lämpimän veden\* ja hankaamattoman tiskiaineen tai hankaamattoman nestemäisen puhdistusaineen seoksella. Varo naarmuttamasta tai hankaamasta ohjauspaneelin näyttöä. **Älä ikinä upota moottoriosaa veteen tai muuhun nesteeseen.** Kuivaa pehmeällä puuvillaliinalla.

**Kansi:** Pese lämpimällä saippuavedellä. Huuhtelee juoksevilla vedellä ja kuivaa.

**Suojuksen kansi:** Suojus voidaan irrottaa ja puhdistaa juoksevilla vedellä ja pehmeällä liinalla. Pyyhi kuivaksi ja kiinnitä runkoon.

**Kulhon keskityspehmike:** Irrota keskityspehmike. Pese pehmike lämpimällä saippuavedellä. Huuhtelee juoksevilla vedellä ja kuivaa. Kokoa uudelleen ennen käyttöä. Kiinnitä äänieriste uudelleen. Keskityspehmikkeen tulisi olla litteänä moottoriosaa vasten.

**Kulho:** Advance®-kulho on suunniteltu kestämään kemikaaleja. Kulhon käyttöänsä pidentämiseksi on kuitenkin suositeltavaa pestä se käsin.

**Puhdistus:** Pese kaikki kulhon osat lämpimällä saippuavedellä. Huuhtelee ja valuta kuivaksi. Älä upota teräosaa veteen.\*\*

**Desinfiointi:** Kun kaikki kiinteä lika on poistettu, täytä kulho  $\frac{3}{4}$  täyteen desinfiointiliuoksella.\*\*\* Kiinnitä kulho moottoriosaan ja kiinnitä kaksiosainen kansi. Anna laitteen käydä täydellä teholla 30 sekunnin ajan. Sammuta laite ja jätä seos kulhoon vielä 1  $\frac{1}{2}$  minuutiksi. Kaada seos pois. Kiinnitä kulho moottoriosaan ja käynnistä laite 5 sekunnin ajaksi. Älä huuhtelee kulhoa desinfiointin jälkeen. Anna kulhon kuivua.











<b>Ongelma:</b>	<b>Mahdolliset toimet:</b>
<ul style="list-style-type: none"> <li>• Kova ääni tehosekoittimen kulhon teräosasta</li> <li>• Kulhon terät eivät pyöri</li> <li>• Lisääntynyt värinä</li> <li>• Kulhon alaosa vuotaa</li> </ul>	<p><b>a.</b> Vioittunut tai kulunut vetopyörä. Korvaa (tuote #891). Ohjeet toimitetaan osan mukana.</p> <p><b>b.</b> Tarkista, että teräkokoospanossa ei ole löysiä, vaurioituneita tai naarmuuntuneita osia, ja korvaa tällaiset.</p> <p><b>c.</b> Kiristä kiinnitysmutteria sille tarkoitetulla kiintoavaimella kääntäen sitä myötäpäivään, kunnes mutteri on tiukka.</p>
<ul style="list-style-type: none"> <li>• Kova kirskuva ääni tehosekoittimen moottorista</li> </ul>	<p>Moottorin laakerit vaurioituneet, laite on korjattava.</p>
<ul style="list-style-type: none"> <li>• Laite ei käynnisty</li> <li>• Näytössä ei lue "Ready"</li> </ul>	<p><b>a.</b> Tarkista, että virtajohto on varmasti pistorasiassa.</p> <p><b>b.</b> Tarkista, että virtakytkin on päällä (on).</p> <p><b>c.</b> Käännä virtakytkin pois päältä ja takaisin päälle, jotta sähköosat käynnistyvät uudelleen.</p>
<ul style="list-style-type: none"> <li>• Näytössä lukee "SHUT DOWN SEE MANUAL"</li> </ul>	<p>Anna laitteen jäähtyä tunnin ajan ja käynnistä se uudelleen.</p>
<ul style="list-style-type: none"> <li>• Näytössä lukee "MOTOR LOCKED PROGRAM TERMINATED"</li> </ul>	<p>Anna laitteen jäähtyä tunnin ajan ja käynnistä se uudelleen.</p>
<ul style="list-style-type: none"> <li>• Laite käy epäsäännöllisesti</li> <li>• Näytössä lukee "NO PROGRAM", kun painiketta painetaan</li> <li>• Painettu painike käynnistää väärän ohjelman</li> <li>• Laite käynnistyy itsestään</li> <li>• Tietty ohjelmapainike ei toimi</li> <li>• Laite ei toimi ensimmäisellä kerralla</li> <li>• Laite toimii, mutta näytöllä ei näy mitään</li> <li>• Ohjelmapainikkeet saavat tehosekoittimen käymään samalla nopeudella</li> </ul>	<p><b>a.</b> Sammuta ja käynnistä laite uudelleen, että ohjelmointi nollautuu.</p> <p><b>b.</b> Kokeile kytkeä laite toiseen pistorasiaan.</p>
<ul style="list-style-type: none"> <li>• Näytössä lukee "CORRUPT DATA"</li> </ul>	<p>Soita Vitamixin tekniseen tukeen.</p>
<ul style="list-style-type: none"> <li>• Laite pysähtyy kesken ohjelman ja nollautuu; näytössä lukee "VITAMIX GENERAL PROGRAM" ja sitten "READY"</li> </ul>	<p><b>a.</b> Kytke tehosekoitin sille tarkoitettuun pistorasiaan.</p>





# The Quiet One® Blending Station

## SYMBOLER

	VARNING		FÖRSIKTIGHET
	Vidrör ALDRIG rörliga delar. Stoppa inte ned händer och köksredskap i tillbringaren.		Använd mixern när locket och mittlocket sitter på plats.
	Risk för elektrisk stöt.		Läs och förstå bruksanvisningen.
	Höga temperaturer vid mixning av varma vätskor.		SÄNK INTE NED i vatten/vätskor.
	STICK INTE IN objekt i tillbringaren när mixern är i bruk.	I/O	På/Av
	Koppla ur mixern när den inte används, före rengöring, vid byte av tillbehör eller när du rör vid rörliga delar.		

### Mått:

- 18,0 tum / 45,7 cm hög med locket stängt
- 25,5 tum / 62,2 cm hög med öppet lock
- Djup: 10,7 tum / 27,2 cm med handtag
- Bredd: 8,5 tum / 21,6 cm

## ÅTERVINNINGSPÅS

Denna produkt har levererats från en miljömedveten tillverkare.

Denna produkt kan innehålla ämnen som kan vara skadliga för miljön om de slängs på platser som inte är lämpliga enligt lagstiftningen, som deponier.

Symbolen som visar en soptunna med kors över är placerad på denna produkt för att uppmuntra dig till att återvinna när det är möjligt.

Ta ansvar för miljön och återvinn denna produkt via din återvinningsstation när produkten inte längre är brukbar.



Region	Installation	VM#	Rating
US/Canada	TQO On-Counter	VM0145	120V, 50-60 Hz, 15 Amps
Europe/China	TQO On-Counter	VM0149	220-240V, 50-60 Hz, 1300-1550 Watts
Taiwan	TQO On-Counter	VM0145B	110V, 50-60 Hz, 1450 Watts

För att se hela listan med Vitamix-produkter, besök [vitamix.com](http://vitamix.com).

### Vita-Mix® Corporation Commercial Division

8615 Usher Road, Cleveland, Ohio 44138 U.S.A.

Tel (US & Kanada): 1 800 437 4654

Tel (Internationell): +1 440 782 2450

Teknisk kundtjänst: +1 800 886 5235

E-postadress: [commercial@vitamix.com](mailto:commercial@vitamix.com)

[commercialts@vitamix.com](mailto:commercialts@vitamix.com)

## ⚠ VARNING

**För att undvika personskada.**

Läs och förstå bruksanvisningen innan du använder denna maskin. Du bör följa grundläggande säkerhetsföreskrifter.



## ⚠ VARNING

**Risk för elektrisk stöt.**

Använd ENDAST jordade uttag.

**TA INTE BORT** jordningen.

**ANVÄND INTE** en adapter.

**ANVÄND INTE** förlängningssladd.

**Underlåtenhet att följa anvisningarna kan leda till dödsfall eller elektriska stötar.**

**LÄS ALLA INSTRUKTIONER, SKYDDSÅTGÄRDER OCH VARNINGAR INNAN DU ANVÄNDER MIXERN.**

1. Läs alla anvisningar.
2. För att skydda mot risken för elektriska stötar får motorbasen inte sänkas ned i vatten eller annan vätska.
3. Denna apparat bör inte användas av personer (inklusive barn) med nedsatt fysisk, sensorisk eller mental förmåga. Den bör inte heller användas av personer som saknar erfarenhet och kunskap, såvida de inte bevakas eller instrueras angående användandet av apparaten av en person som ansvarar för deras säkerhet.
4. Barn bör hållas under uppsyn så att de inte leker med apparaten.
5. Dra ut strömsladden från vägguttaget när Vitamix®-maskinen inte används, innan maskinen demonteras, när du sätter på eller tar bort delar före rengöring, utöver att tvätta tillbringaren.
6. Se till att aldrig komma i kontakt med rörliga delar, särskilt inte bladen.
7. Om sladden är skadad måste den ersättas av tillverkaren, dess servicerepresentant eller liknande kvalificerade personer för att undvika fara.
8. Använd inte mixern om kabeln eller stickkontakten är skadade eller om mixern har haft ett tekniskt fel eller har tappats eller skadats på något sätt. Om du har köpt din utrustning i USA, ring **Vitamix tekniska kundtjänst, 800-886-5235** för undersökning, reparation, eventuell ersättning eller elektrisk eller mekanisk justering. Om mixern är köpt utanför USA kontaktar du din lokala Vitamix-återförsäljare eller kontakta Vitamix International Division på +1 440 782 2450 eller e-postadressen: international@vitamix.com för en återförsäljare nära dig.
9. Använd inte tillbehör som inte är rekommenderade av eller sålda hos Vitamix. Garantin upphör att gälla om du gör det. **Ändring eller modifiering av produkten i alla former rekommenderas ej och kan leda till kroppsskada.**
10. **Använd inte utomhus.**
11. Låt inte sladden röra vid heta ytor eller hänga över bordskanten.
12. Var försiktig när du håller i varm vätska i mixern eftersom vätskan kan slungas ut ur apparaten p.g.a ånga.
13. Placera inte maskinen på eller i närheten av en gas- eller elspis, eller inuti eller ovanpå en uppvärmd ugn och låt inte maskinen röra vid heta ytor. Externa värmekällor kan skada maskinen.
14. Se till att hålla händer och redskap undan från tillbringaren när du mixar för att minska risken för svåra personsador eller skador på Vitamix-maskinen.  
En gummiskrapa eller spatel får användas, dock endast när Vitamix-maskinen är avstängd.
15. **VARNING: knivarna är vassa Hantera försiktigt.**
  - Ta aldrig ur knivarna medan tillbringaren sitter på motorbasen.
  - Använd inte lösa, hackade eller skadade knivar – byt ut dem omedelbart.
  - För att minska risken för personskada ska du aldrig placera knivanordningen på motorbasen utan att montera Vitamix-tillbringaren ordentligt.

- Försiktighet ska iakttas vid hantering av de vassa skärbladen, vid tömning av skålen och vid rengöring.
16. Max. kapaciteten motsvarar usen (liter) som anges på tillbringaren, d.v.s. 48 oz. /1,4 L, men är betydligt mindre med tjocka blandningar.
  17. **Se alltid till att locket sitter ordentligt på plats innan du använder Vitamix-maskinen.**
  18. Visningsfönsterområdet kommer att repas vid kontakt med en skursvamp eller vassa objekt. Använd en mjuk trasa för att torka området för kontrollpanelen.
  19. Maskinen kan inte göras rent med en vattenstråle.
  20. Det är rekommenderat att ha minst ett uttag med 20 ampere per maskin för en 120 V-installation tillgänglig inom 6 fot/1,8 m av Vitamix-maskinen. 220 V och 100 V-enheter kräver en egen sladd.**Kontakta en elektriker vid behov.**
  21. **WARNING!**Stäng av strömmen eller koppla ur maskinen innan du rör vid rörliga delar. Stäng av strömbrytaren på natten eller när maskinen är obevakad.
  22. Denna apparat är avsedd att användas i hushåll och liknande tillämpningar som:
    - köksområden i butiker, kontor och andra arbetsmiljöer
    - bondgårdar
    - av kunder på hotell, motell och andra bostadsmiljöer
    - bed and breakfast miljöer

### Spara dessa säkerhetsanvisningar

- Vitamix-mixerns amerikanska strömsladd är utrustad med en (jordad) kontakt med tre stift som går bra ihop med ett standard vägguttag för tre stift (bild A).**Denna sladd varierar i länder utanför USA.**
- Klipp inte ut och ta inte bort det tredje (jordade) stiftet från stickproppen eller strömsladden.
- Kontakta en elektriker om du är osäker på om vägguttaget är jordat via byggnadens ledningar.

### **VARNING!**

- Lämna inte mixern utan uppsikt vid drift.
- Stäng av strömmen eller koppla ur maskinen innan du rör vid rörliga delar. Stäng av strömbrytaren på natten eller när maskinen är obevakad.
- Servera inte drycken om du upptäcker en förändring i ljudet som maskinen för eller om ett hårt eller främmande föremål kommer i kontakt med knivarna. Inspektera knivanordningen för att se om det är något som sitter löst, är skadat eller om delar saknas. Ersätt med en ny knivanordning om du hittar delar som sitter löst, saknas eller om de är skadade.
- När du bearbetar varma vätskor:
  - Utsätt INTE tillbringaren för temperaturer över 210°F (99°C).
  - Utsätt INTE tillbringaren för varma vätskor eller ingredienser över 210°F (99°C).
- Var försiktig. Du kan brännas av ånga eller stänk. Börja aldrig på högsta hastigheten när du mixar varma ingredienser.

### **VARNING!**

**Trestiftsadapter kan inte användas i Kanada.**



BILD A

### VIKTIGA ANTECKNINGAR!

ANVISNINGARNA I DENNA BRUKS- OCH UNDERHÅLLSMANUAL KAN INTE NÄMNA VARENDEN TÄNKBAR ÅKOMMA OCH SITUATION SOM KAN UPPSTÅ. ANVÄND SUNT FÖRNUFT OCH FÖRSIKTIGHET NÄR DU ANVÄNDER OCH UTFÖR UNDERHÅLL PÅ VILKEN APPARAT SOM HELST.

**BEGRÄNSAD GARANTI**

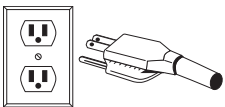
För att maximera livslängden och för att hålla din Vitamix®-produkt i bra skick så är det viktigt att du följer några enkla underhållsråd:

1. Inspektera drevhållaren för synligt slitage och sprickor. Om du hittar skador så måste du ersätta drevhållaren med den extra drevhållaren i din mixer. För att köpa en ersättningsdrevhållare kontakta Vitamix på +1 800 437 4654 (1-800-4DRINK4) för en återförsäljare nära dig. För kunder utanför USA, kontakta din auktoriserade Vitamix-distributör eller ring Vitamix International Division på +1 440 782 2450 eller på e-postadressen international@vitamix.com för en distributör nära dig.
2. Roter knivanordningen manuellt för att se till att den snurrar utan problem och att den inte sitter för löst. Om knivarna snurrar med problem eller om den sitter för löst, kontakta Vitamix på +1 800 437 4654 (1-800-4DRINK4) för information om garantin eller för en återförsäljare nära dig. För kunder utanför USA, kontakta din auktoriserade Vitamix-distributör eller ring Vitamix International Division på +1 440 782 2450 eller skicka ett e-postmeddelande till international@vitamix.com för en distributör nära dig.
3. Använd inte maskinen utan att placera centreringsplattan på basen ordentligt. Vita-Mix® Corporation ("Vita-Mix" härnå) garanterar den ursprungliga slutanvändaren (inköpsbevis krävs) som utfört köpet i USA, att denna kommersiella Vita-Mix-mixern (kallad "utrustningen" härnå) inte har några defekter i material och tillverkning för garantiperioder som tillämpas på utrustningen som den beskrivs häri och som är föremål för villkoren angivna nedan.

**Motorbas**

Vita-Mix garanterar den ursprungliga slutanvändaren att:

- Om motorbasen går sönder inom (30) dagar från inköpsdatum, kommer Vita-Mix att ersätta motorbasen utan extra kostnad.
- Om motorbasen går sönder efter trettio (30) dagar men inom ett år från inköpsdatum p.g.a. ett fel i materialet eller tillverkningen, kommer Vita-Mix att stå för kostnaden för alla delar och arbetet som behövs för att reparera motorbasen.
- Om motorbasen går sönder efter ett år men inom tre år från inköpsdatum p.g.a. ett fel i materialet eller tillverkningen, kommer Vita-Mix stå för kostnaden för delarna som anses vara nödvändiga för att reparera basen.

**Tillbringare, lock, knivanordning, drevhållare och ljudhölje**

(om inkluderat)

Tillbringaren, locket, knivanordningen och drevhållaren, och där det medföljer, ett Vita-Mix-tillverkat ljudhölje, har ett års garanti mot defekter i material och tillverkning från inköpsdatum.

**Villkor**

- Garantier som finns häri gäller endast den ursprungliga slutanvändaren och kan inte överlåtas. För att göra ett garantianspråk krävs ett inköpsbevis.
- Denna garanti är den enda ersättning som erbjuds köparen och garantin anger de enda skyldigheterna som Vita-Mix har och täcker inte normalt slitage, felanvändning, missbruk, vårdslös användning vad gäller basen och tillbringaren (och ljudhöljet), eller exponering för extrema förhållanden och gäller endast om utrustningen används enligt bifogad bruksanvisning (som också finns tillgänglig på [www.vitamix.com/foodservice](http://www.vitamix.com/foodservice)).
- Om tillämpligt kommer felaktig installation eller ventilation av modellen som sitter i bänken och som är del av utrustningen, eller placeringen av utrustningen i ett ljudhölje som inte tillverkades av Vita-Mix kommer att upphäva garantin.
- Denna garanti upphävs i händelse av reparationer på utrustningen utförd av någon annan än Vita-Mix eller ett auktoriserat Vita-Mix servicecenter. Vita-Mix kommer inte att ansvara för kostnader för icke-auktoriserade reparationer.
- Vita-Mix enda skyldighet under denna garanti är att reparera eller ersätta de garanterade delarna som bestäms enbart av Vita-Mix.

**Vita-Mix är inte, under några omständigheter, ansvarig för några speciella, indirekta, tillfälliga skador eller följdskador inklusive, och utan begränsning, förlust av vinst eller intäkter, oavsett om det är kontraktbaserat, skadestånd eller garanti (inklusive försumlighet). Den begränsade garantin ovan är din enda ersättning och du och Vita-Mix avsäger sig härmed alla garantier och villkor, uttryckliga eller underförstådda, lagstadgade eller övriga, inklusive underförstådd garanti vad gäller säljbarhet och underförstådd garanti för lämplighet för specifikt ändamål, och, utan att begränsa allmängiltigheten av det som nämnts tidigare, du och Vita-Mix, avsäger sig härmed, i den utsträckning som är tillåten enligt lag, tillämpande av all lagstiftning för försäljning av varor och de Förenta Staternas konvention för internationell försäljning av varor där de är tillämpliga.**

Vissa jurisdiktioner tillåter inte en begränsning på underförstådda garantier eller på särskilda eller oförutsedda följdskador.

Inga anställda på Vita-Mix eller någon annan person är auktoriserad att ge garanti utöver de garantier som anges häri eller att ändra dem. För uppgifter om garanti för utrustning som har köpts utanför USA, kontakta din auktoriserade Vitamix-distributör, eller kontakta Vita-Mix International Division på +1 440 782 2450 eller e-postadressen international@vitamix.com för en distributör nära dig.

Ifall din Vita-Mix-mixer behöver åtgärdas eller repareras på ett sätt som täcks av villkoren för denna garanti, ring Vita-Mix Corporation för hjälp med garantin. För maskiner som köps i USA, ring Vita-Mix tekniska support: 800-886-5235. För inköp som gjorts utanför kontinentala USA, kontakta din auktoriserade Vita-Mix-distributör, eller kontakta Vita-Mix International Division på +1 440 782 2450 eller e-postadressen international@vitamix.com för en distributör nära dig.

Kunden ansvarar för bundna fraktkostnader för garantiservice.

**Så får du garanti och reparation**

Kontakt för garantiservice och reparationer Om din Vitamix-mixer behöver service eller reparation som omfattas av denna garanti, ring Vita-Mix Corporation, ett auktoriserat servicecenter eller lokal distributör för garantisupport.

- För utrustning som köptes och finns i USA eller Kanada, ring Vitamix kommersiella kundtjänst på: 800-437-4654.
- För utrustning som har köpts utanför kontinentala USA, kontakta din auktoriserade Vitamix-distributör, eller kontakta Vitamix International Division på +1 (440) 782 2450 eller e-postadressen international@vitamix.com för en distributör nära dig.

Du kommer att bli ombedd att tillhandahålla inköpsbevis för utrustningen. Utrustningen måste skickas på service om fjärrteamet för teknisk support inte kan fixa utrustningen på distans. Teamet kommer att hjälpa dig att hitta ett auktoriserat servicecenter eller hjälpa dig med att skicka utrustningen tillbaka till Vitamix.

**Så levererar du utrustningen till Vitamix för service**

- A. Erhåll ett returgodkännandenummer innan du skickar iväg. Returnera inte och skicka inte utrustningen utan ett godkännande från Vitamix. Vitamix är inte, under några omständigheter, ansvarig för kostnaden av icke-godkända reparationer. All utrustning som returneras måste ha returgodkännandenumret ("RA") tydligt på lådan. All utrustning som skickas till Vitamix utan godkännande i förväg kommer att returneras till avsändarens adress "som den är" utan reparation.
- B. Paketera den returnerade varan ordentligt. Alla objekt som skickas till Vitamix måste skickas i originalförpackningen eller paket som ger tillräckligt mycket täckning.

## Instruktioner för att använda knapparna för förinställda program

Följande är grundläggande inställningar för de sex knapparna för förinställda program för The Quiet One®. Dessa program är numrerade från 1 till 6 och är blandningscykler är framtagna för de vanligaste dryckerna. Genom att välja ett av de förinställda programmen kommer maskinen att köra en hel cykel beroende på viskositeten i drycken du skapar. Maskinen kommer själv att stanna när cykeln är komplett. En cykel beror på hasighet och längd. De förinställda programmen på maskinen kan skilja sig p.g.a. ändringar i programmen eller p.g.a. skillnader i recepten, så resultaten kan också variera.

**KNAPP 1: Allmänt syfte/ Smoothie**– mixer smoothies och tunna drycker som består av juice och is så att de får en krämig konsistens. (:18)

**KNAPP 2:Dubbel smoothie**– mixer liknande drycker som knapp 1 men i större volymer. (:18)

**KNAPP 3:Iskaffe och juicer**– mixer lätta kaffedrycker till en krämig konsistens. (:18)

**KNAPP 4:Glassdrycker**– mixer drycker som innehåller hård glass till en krämig milkshake. (:28)

**KNAPP 5: Dubbel och glassdrycker som är svåra att mixa.** (:20)

**KNAPP 6: Tjock smoothie som är svår att mixa**– mixa tjock och fryst frukt och hårda ingredienser för en tjock men jämn smoothie. (:28)

## Mixtips

1. Placera vätskor och mjuk mat i tillbringaren först, fast mat och is sist. Det är inte nödvändigt för att bearbeta, men du kanske vill skära eller bryta ner maten till mindre bitar för en mer exakt mätning av ingredienserna. Det rekommenderas att använda upptinad eller något upptinad frukt.
2. Som regel så behöver du inte mycket is för en isdrink i The Quiet One® jämfört med andra mixrar. Försök att minska mängden is om problem uppstår.
3. Ställ tillbringaren på motorbasen genom att justera den över centreringsplattan som sitter på basen. **(Motorn måste vara stillastående innan du kan positionera tillbringaren.)** Tillbringaren ska inte användas för hårda och torra material. Undvik att köra maskinen med tom tillbringare.
4. Använd alltid ett lock som sitter säkert när du mixer.
5. Koppla i maskinen i närmsta vägguttag (om den inte sitter i redan). Tryck på strömavbrytaren. Välj programinställning genom att trycka på en av de förinställda program-knapparna numrerade från 1 till 6. Maskinen sätter igång cykeln för valt program och stängs av när programmet är klart. **(OBS! Varje knapp för förinställda program har olika kombinationer av hastighet och längd när den mixer.)**
6. Maskinen kommer att sätta igång och stanna automatiskt när du har tryckt på en av knapparna för förinställda program. Maskinen avslutar cykeln när du trycker på en annan knapp för förinställda program.
7. Mixern stannar när cykeln är klar. **Vänta tills att knivbladen stannat innan du tar bort locket och tillbringaren från mixerbasen**
8. Ta bort tillbringaren, håll i ett glas, dekorera och servera drycken.
9. Tryck på strömavbrytaren så att den står på AV när du inte använder den.

## Underhållstips

- **Slå aldrig tillbringaren mot en yta för att lossa ingredienserna.** Ta bort tillbringaren från basen och använd en gummiskrapa för att ta bort tjocka blandningar från tillbringarens botten.
- **Skaka inte tillbringaren när den är i bruk.**
- **Ta aldrig bort tillbringaren innan maskinen har stannat helt.**
- **Sätt aldrig igång motorn innan tillbringaren är på plats.**

## VIKTIGA ANTECKNINGAR!

- Inspektera knivanordningen för att se om det är något som sitter löst, är skadat eller om delar saknas. Ersätt knivanordningen om du hittar något som sitter löst, är skadat eller om något saknas. Dra inte åt den sexkantskruven (på knivanordningen). Ersätt knivanordningen omedelbart om den sitter löst.
- Anvisningarna i denna bruks- och underhållsmanual kan inte täcka alla tänkbara skick och situationer som kan uppstå. Använd sunt förnuft och försiktighet när du använder och utför underhåll på vilken apparat som helst.
- När det termiska skyddet stänger av motorn, se över bearbetningsteknikerna och dina anvisningar. Dina recept har kanske för tjocka vätskor eller för många ingredienser. Lägg till mer vätska och rådfråga Vitamix® kundtjänst eller din lokala Vitamix-distributör för mer hjälp.

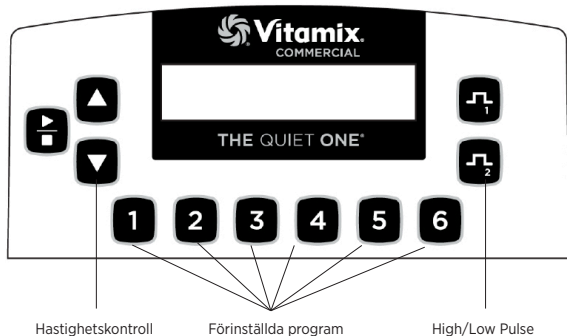

**Strömavbrytaren:** Finns bak på motorbasen. Strömavbrytaren avgör om maskinen är på eller av. Sätt igång maskinen när den är kopplad till vägguttaget när du ska mixa. Stäng av maskinen under natten eller när maskinen lämnas oövervakad.

**Start/Stopp-knappen:** Om du trycker på Start ( )/Stopp ( )-knappen en gång sätts maskinen igång och det får knivanordningen att rotera. Tryck på Start/Stopp-knappen igen för att stoppa maskinen och knivanordningen.

**Hastighetsknappar:** Tryck på ▲ knappen för att gradvis öka knivanordningens hastighet i steg om 1 % upp till 100 %. Tryck på ▼ knappen för att gradvis minska knivanordningens hastighet i steg om 1 % ner till 7 %. Hastigheten används för att bestämma hastigheten på mixningen med Pulse-knapparna och Start/Stopp-knappen.

**Knappar för förinställda program:** Dessa knappar är numrerade från 1 till 6 och är förinställda mixcykler framtagna för de vanligaste dryckerna. Tryck på en av de sex förinställda programmen beroende på viskositeten i drycken du vill skapa så att maskinen kan köra en hel cykel. Maskinen kommer att stanna själv när cykeln är genomförd. En cykel varierar i hastighet och tid. Varje knapp kan vara förprogrammerad för vilket recept som helst via anpassad programmering eller via omprogrammering till ett av de 34 tillgängliga recepten. P.g.a. skillnader i recepten så kan resultaten variera.

**Skärmen:** Beroende på vilket knapp du trycker på visar det här området en antal olika driftsmeddelanden. Ett "Ready"-meddelande visas när strömmen till maskinen är på.

## VIKTIGA ANTECKNINGAR!

**Start/Stopp-knappen:** Maskinen stannar om du trycker på en av knapparna för förinställda program medan motorn är igång.

**Hastighets-knappen:** Dessa inställningar kommer att återställas om maskinen stängs av.

**Puls-knappar:** Puls ger en snabb ökning eller minskning av knivanordningens hastighet när du mixar eller fräschar upp en drink. Tryck -▲- för att öka motorns hastighet som sträcker sig mellan 51 %- 100 %. Tryck -▼- för att minska motorns hastighet ner till mellan 50 %-7 %. Puls-knappen kommer att överskrida programmet som körs så länge knappen är nedtryckt. Det ursprungliga programmet fortsätter sin cykel när du släpper knappen.

- Puls Hög ( -▲-) och Låg ( -▼-) hastighet anges av Hastighetsknapparna. För att konfigurera det, tryck och håll inne Puls-knappen, tryck på Hastighets- ▲ eller ▼ knappen tills att du når önskad hastighet. Pulsen håller denna inställning tills att den ändras igen med Hastighets-knapparna.

**Ägarens kontroller:** Du kommer åt kontrollpanelen genom att aktivera strömbrytaren som finns bak på motorbasen medan du trycker på knapp 2.

- När maskinen startar kommer displayen att gå igenom en cykel med tre olika skärmar. Den första anger den aktuella programversionen. Den andra visar vilket program som körs på maskinen. Den tredje anger motorns temperatur (NORM, WARM, HOT) och totalt antal driftstimmar, inklusive produktion och testning. Denna tid kan inte rensas. När du kommer till den här skärmen, kan du släppa knapp 2.

- Tryck på knapp 2 inom 12 sekunder för att bläddra igenom menyinställningarna.

- Den första visar timern. Drifttid registreras i timmar, minuter och sekunder, inklusive produktion och testning. Denna tid kan inte rensas.
- Ett andra tryck visar namnet på programmet som kontrollerar de förinställda knapparna. Om du använder Avancerade®-inställningar, kommer det att stå "VITA-MIX ADVANCE PROGRAM."
- Om du trycker en tredje gång, visas ett alternativ för att återställa de förinställda programmen till fabriksinställningar.

VITA-MIX CORP VERSION #201		
VITA-MIX ADVANCE PROGRAM #201		
TEMP NORM	COUNT 25	TOTAL 100
TIMER	HR: MIN: SS 0: 10: 33	
1 TO OVERWRITE CURRENT PROGRAM		

## PROGRAMMERING

The Quiet One® är förprogrammerad med ett Advance®-program som är optimerat för Advance®-tillbringaren. Programmet kan anpassas via kontrollpanelen eller ett programmeringschip eller mjukvarosats som finns tillgänglig från Vitamix®. Ring din distributör eller kundtjänst för mer information.

### Så programmerar du förinställda knappar

1. Få tillgång till 34 lagrade program genom att trycka på strömavbrytaren bak på motorbasen medan du trycker på Hög Puls-knappen. Det kommer att stå "BUTTON SET UP" på skärmen
2. Tryck på Hastighets- ▲ eller ▼ knappen för att bläddra igenom "Recipe"-nummer tills att du når det du vill ha.
3. Tryck på knappen för förinställda program som du vill programmera för valt recept.

**T.ex.: om du vill programmera knapp 1 med recept #17:**

1. När du har kommit åt de lagrade programmen som det står i steg 1, kommer det stå "BUTTON SETUP" på skärmen.
2. Tryck på Hastighets- ▲ knappen tills att skärmen visar "Recipe 17".
3. Tryck på knapp 1 för att tillämpa recept 17.
4. Fortsätt med att programmera de andra fem knapparna eller tryck på High Pulse-knappen för att avsluta och fortsätta mixa.

KONFIGURERA KNAPP RECIPE 1
KONFIGURERA KNAPP RECIPE 17
BUTTON SET UP RECIPE 17----->1
READY

## Programmera din maskin med anpassningsbart chip

1. Sätt på maskinen.
2. Ta bort tillbringaren och rotera maskinen så att du kan se programmeringsporten.
3. Baksidan av maskinen ska vara mot dig. Du sätter in det anpassade och programmerade chippet (med orden "THIS SIDE FACING TO THE FRONT OF THE MACHINE" till vänster) i porten som finns till höger på maskinen, mitt emot strömavbrytaren. Tryck in den försiktigt tills att chippet sitter i porten. På skärmen kommer det att stå "NEW MODULE."
4. Inom tio sekunder kommer knapparna för de förinställda programmen att omprogrammeras och på skärmen kommer det att stå "Save" och sedan "Ready".
5. Ta bort programchippet och lägg tillbaka det i originalförpackningen och lägg den på en säker och lättillgänglig plats.
6. Tryck på en av knapparna för förinställda program för att visa programmet/drycken på skärmen. x

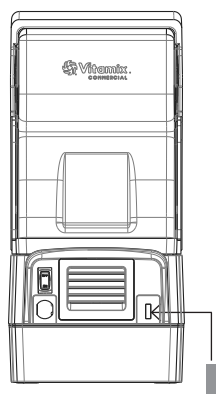

Anpassat och programmerat chip

## Så återställer du knappar för de förinställda programmen till fabriksinställningar

1. Du kommer åt ägarkontrollerna genom att aktivera strömbrytaren bak på motorbasen medan du trycker på knapp 2.
2. När enheten är på, kommer den gå igenom tre skärmmeddelanden och stanna på skärmen för motorstatusen. Tryck på knapp 2 igen, inom 12 sekunder och bläddra igenom menyinställningarna.
3. Bläddra genom att använda knapp 2. Skärmen kommer att visa "1 TO OVERWRITE CURRENT PROGRAM". Tryck på knapp 1 för att återställa fabriksinställningarna.

## VIKTIGA ANTECKNINGAR!

**Programmeringschip:** Om du följer angivna programmeringssteg ovan och den anpassade programmeringen inte dyker upp med den första blandningscykeln, vänd på chippet 180 grader (från sida till sida) och försök igen.

## Receptalternativ

Ordnade efter receptnummer (#) och dryckestyp:

#	DRYCKTYP	BESKRIVNING	KÖR TID
1	Allmänt syfte/ Smoothie	Går upp till 60 % under 18 sekunder	:18
2	Dubbel Smoothie	Går upp till MED (45 %) under 6 sekunder, sedan (58 %) under 8 sekunder, sedan HÖG (85 %) under 4 sekunder	:18
3	Iskaffe & juicer	Går upp till LÅG (25 %) under 4 sekunder sedan till MED (60 %) under 14 sekunder	:18
4	Glassdrycker	Går upp till MED (55 %) under 5 sekunder, sedan LÅG (25 %) under 7 sekunder, sedan (12 %) under 16 sekunder	:28
5	Dubbel & glassdrycker som är svåra att mixa	Går upp till MED (51 %) under 10 sekunder, sedan till HÖG (85 %) under 10 sekunder	:20
6	Tjock och svår att blanda	Går upp till LÅG (15 %) under 7 sekunder, sedan går den gradvis upp till HÖG (82 %) under 21 sekunder	:28
7	Medium Smoothie	Går gradvis upp till HÖG (100 %)	:20
8	Smoothie som är svår att mixa	Går gradvis upp till HÖG (100 %)	:25
9	Tjock Smoothie	Går upp till MED (50 %) under 15 sekunder, sedan går den upp till HÖG (100 %) under 20 sekunder	:35

#	DRYCKTYP	BESKRIVNING	KÖR TID
10	Mixa, lätt juice	Kör på LÅG (10 %)	:04
11	Tjock smoothie	Kör på MED-HÖG (75 %), går upp, går ned och sedan upp till HÖG (100 %)	:40
12	Smoothie som är svår att mixa	Kör på LÅG (7 %) under 25 sekunder, går snabbt upp till HÖG (100 %), den minskar sedan till LÅG (7 %) och går snabbt upp till HÖG (100 %)	:40
13	Vanlig iskaffe	Går snabbt upp till HÖG (100 %)	:09
14	Dubbel iskaffe	Går snabbt upp till HÖG (100 %)	:13
15	Tjock kaffe	Går upp till MED (55 %), går gradvis ner till LÅG (7 %) och den går sedan snabbt upp till HÖG (100 %)	:30
16	Flera kaffe	Går upp till LÅG (25 %), går gradvis upp till MED (50 %) och sedan upp till HÖG (100 %)	:25
17	Flera kaffe 2	Går upp till LÅG (25 %), går gradvis upp till MED (50 %) och sedan upp till HÖG (100 %)	:30
18	Liten kaffe	Går gradvis upp till MED-HÖG (75 %)	:14
19	1-2 Cocktail	Går upp till HIGH (90 %)	:13
20	3-4 Cocktail	Går upp till MED (45 %), går sedan upp till HÖG (100 %)	:25
21	Kopp för barn	Börjar på MED (55 %), går sedan ner till LÅG (7 %) och sedan upp till HÖG (100 %)	:30
22	Bar Shake	Går gradvis upp till HÖG (100 %)	:25
23	Bar Special	Går upp till MED (58 %), går ned till LÅG (22 %) och går sedan gradvis upp till HÖG (100 %)	:35
24	Utility Blend	Går upp till MED (40 %), går sedan gradvis upp till MED-HÖG (75 %)	:25
25	1 Shake	Går upp till MED (50 %), går ned till LÅG (25 %), går sedan gradvis ner till LÅG (15 %)	:20
26	2 Shake	Går upp till MED (50 %), går ned till LÅG (25 %), går sedan gradvis ner till LÅG (17 %)	:30
27	3 Shake	Går upp till HÖG (100 %), går sedan ner till LÅG (25 %), går sedan ner till LÅG (15 %)	:20
28	Glassdryck	Går upp till MED-LÅG (35 %), går sedan upp till MED-HÖG (75 %)	:15
29	Liten Shake	Går upp till MED (58 %), går sedan ner till LÅG (25 %)	:10
30	Shake som är svår att mixa	Går upp till MED-HÖG (80 %), går ner till MED (51 %) och går sedan gradvis upp till HÖG (100 %)	:25
31	Allmänt program 1	Går upp till HÖG (100 %)	:25
32	Allmänt program 2	Går sakta upp till HÖG (100 %)	:45
33	Allmänt program 3	Går snabbt upp till MED (40 %), går ner till LÅG (15 %) och sedan upp till HÖG (90 %)	:24
34	Allmänt program 4	Går snabbt upp till MED (45 %), går sedan gradvis upp till MED-HÖG (75 %)	:35

## Skyddslucka

1. Lyft handtaget och öppna luckan. Lyft luckans sidor över de runda gångjärnen och ta bort den.
2. Lyft luckans sidor och placera utskärningarna för gångjärnen över de runda gångjärnen för att sätta tillbaka luckan.



BILD A

## VIKTIGA ANTECKNINGAR!

### Tillbringare:

- The Quiet One®-maskinerna är optimerade för att användas med Vitamix® 48 oz. / 1,4 L Advance®-tillbringare (3-sidig tillbringare). 64 oz. / 2,0 L standardtillbringaren kommer inte att få plats i luckan som används på The Quiet One®. Kontakta Vitamix kundtjänst på (+1) 800-886-5235 eller kontakta din distributör för mer information.
- Utanför USA och Kanada kan din maskin ha annorlunda konfigurationer för tillbringaren.

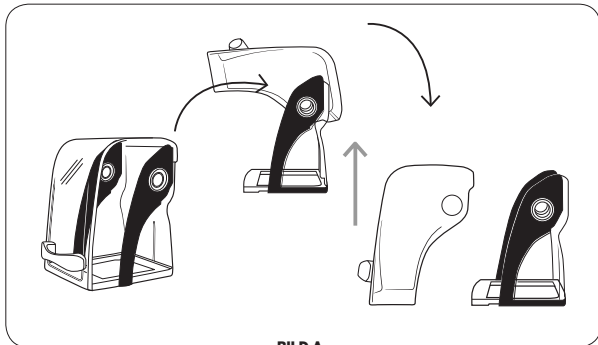
## Borttagning av skyddsluckan med vridlås

**Anteckning:** Skyddsluckan med vridlås ska gå att ta av utan att behöva använda verktyg. Tryck INTE på skyddsluckan med verktyg eller andra objekt för att få den att rotera. För att inte skada skyddsluckan, tryck på dess kanter och inte på det som är plast. Tryck på två av skyddsluckans punkter för att låsa upp den från låsflikarna på motorplattan.

### Så tar du bort vridlåsets ljudhölje:

1. Ta bort den kompakta skyddsluckan så att den inte stängs plötsligt. Lyft på handtaget för att öppna skyddsluckan. Lyft skyddsluckans sidor över de runda gångjärnen och ta sedan bort den.
2. Lyft upp fram på centereringsplattan och skala bort den från motorbasen. Lyft upp den och över drevhållaren för att plocka bort den. (Se bild A).
3. Ta tag om luckans underrede med två händer som i (Bild B).



BILD A



BILD B

4. Använd pekfinger på vänster hand för att trycka bak på luckans underrede och tryck samtidigt med tummen på din högra hand för att låsa upp och vrida av luckan moturs bort från mitten, gör det genom att tillämpa lika mycket tryck och gör det i en enda rörelse (Se bild C).
5. Fortsätt att trycka, om nödvändigt, på båda dessa punkter tills att luckan är av och kan tas bort från motorbasen (se bild D).
6. När du plockat av den, lyft upp luckan och ta bort den från mixbasen (se bild D).

**Anteckning:** Se bild E för hur motorbasen ser ut med luckan och vridlåset av.



BILD C



BILD D



BILD E

## Installation av skyddsluckan med vridlås

1. Sätt skyddsluckan med vridlås på mixbasen. Justera de fyra låsflikarna på adaptern för motorplattan i linje med öppningarna på luckan. (Se bild A).
2. Vrid luckan medsols på motorbasen tills att den låser sig på plats. (Se bild B).



BILD A



BILD B



3. Justera skenstyrningarna på centreringsskivan i linje med skåror mellan skyddsluckan och motoradaptern på motorbasen (se bild C).

4. Sätt centreringsskivan på plats på motorbasen med rätt justering. (Se bild D).

**Anteckning:** Centreringsskivan MÅSTE användas på motorbasen under bruk så att vridlåset håller skyddsluckan på plats. **Använd INTE maskinen utan centreringsskivan.**

5. Tryck på centreringsskivan och tryck in den på plats på motorbasen från baksidan på motorbasen och arbeta dig framåt. Se till att centreringsskivan sitter ordentligt under drevhållaren. (Se bild E).



BILD C



BILD D



BILD E

6. Lyft luckans sidor och placera utskärningarna för gångjärnen över de runda gångjärnen för att sätta tillbaka luckan. (Se bilderna F och G).



BILD F



BILD G

## Vanliga frågor om skyddsluckan med vridlås

**Fråga:** Min mixer har en annan typ av ljudhölje. Går det att använda den nya luckan med vridlås?

**Svar:** Om din mixer har motoradaptern med låsflikar så kan du använda en lucka med vridlås.

**Fråga:** Jag har en ny mixer med lucka och vridlås, kan jag använda min lucka med magnet på den här maskinen?

**Svar:** Nej, de gamla mixerarna hade magneter i mixbasen som höll skyddsluckan på plats. De nya skyddsluckorna med vridlås på motorbaserna har inte magneter.

**Fråga:** Min mixer med vridlås har inte en tätningring. Behöver jag en?

**Svar:** Nej, med den nya luckan och vridlåset så behövs inte tätningringen.

**Fråga:** Jag har en mixer med en adapter för motorplattan och vridlås, en tätningring och en lucka med magnet, kan jag byta till en ny vridlåsdesign?

**Svar:** Ja, du kan använda båda sorterna på denna design.

**Fråga:** Jag har flera gamla enheter med magnetiska ljudhöljen. Jag köpte en ny mixer och den har en lucka med vridlås. Jag skulle vilja byta till den nya vridlåsdesignen för alla mina mixerar.

**Svar:** Vitamix erbjuder för närvarande inga uppgraderingspaket för att konvertera dina gamla motorbaser till vridlåsdesign.

**Fråga:** Min mixer var på reparation och när den kom tillbaka så hade den en motorplatta med vridlås, kan jag fortfarande använda luckan med magnet och tätningring?

**Svar:** Ja, du kan fortfarande använda din lucka med magnet eller så kan du uppgradera till den nya luckan med vridlås och ta bort tätningringen.

## Tvådelat lock (Bild A)

48 oz. / 1,4 L Advance®-tillbringare

Det tvådelade locket är enkelt att göra rent och enkelt att sätta på, plocka av och försegla.

- Lyft båda flikarna och dra uppåt och av för att ta av ett låst lock.
- Vrid på locket i mitten för att dra åt eller för att plocka bort.
- Vrid på en av låsflikarna mellan skåror på gummlocket för att säkra mittlocket.



BILD A

## Lock (Bild B)

48 oz. / 1,4 L Advance®-tillbringare

Locket är enkelt att göra rent och enkelt att sätta på, plocka av och försegla.

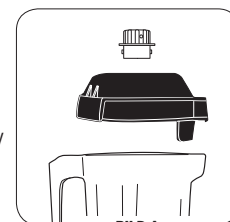
- Det finns inget mittlock för detta lock.
- Du kan lägga till ingredienser via hålet högst upp.



BILD B

## Sammansättning av knivbladen

**Knivanordning:** Knivanordningen inkluderar en kniv av härdat, rostfritt stål med kullager och dubbeltätning för maximal hållbarhet. Den robusta knivanordningen får molekyler av mat och is att bokstavligen explodera i tillbringaren för att blanda varje sats ordentligt och effektivt. Du måste inte plocka bort knivarna för vanlig rengöring.

**Splineförband:** Sätts i drevhållaren på motorbasen för att vända på knivarna.

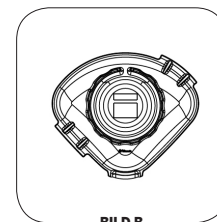
**Anteckning:** Om du tar bort eller ersätter tillbringaren medan drevhållaren roterar så kommer splineförbandet att tappa sina "tänder". (Den här delen är INTE löstagbar.)

**Hållarmutter:** Måste sitta hårt.

## VIKTIGA ANTECKNINGAR!

**Rengöringsmedel:**Använd inte slipande rengöringsmedel eller koncentrerat blekmedel när du gör rent produkten. Använd inte några av följande rengöringsmedel: medel för diskmaskin, rengöringsmedel för ugn, stålull eller annat som slipar på ytor.

**Lucka:**Tvätta inte skyddsluckan, handtaget eller bakluckan i diskmaskinen. Det rekommenderas inte att plocka isär handtaget. Om du väljer att plocka isär handtaget från luckan se till att inte sätta tillbaka det för hårt när du sätter det på luckan. Du kan skada det om du gör det.

**Tillbringare:**Låt inte blandningar, vätskor eller matprodukter torka i tillbringaren. Skölj efter bruk. Torra produkter kan fastna på kniven och försvaga/slita på kullager tätningen när du sätter igång den igen. Placera inte tillbringaren i kylan. Extremt låga temperaturer kombinerat med varma ingredienser och/eller snabba rörelser med kniven kan förstöra tillbringaren. Vi rekommenderar inte att sätta tillbringaren i mikrovågsugnen eller diskmaskinen.

**Knivanordning:**Lägg inte knivanordningen i blöt.

\*Se till att koppla ur mixern och vrida ut överflödigt vatten ur trasan eller svampen när du gör rent runt kontrollerna eller någon annan elektronisk del.

\*\*Rekommenderad lösning för rengöring: 1,5 tsk/7,4 ml industri- eller hushållsblekmedel i 2 qt./1,9 L vatten.

**Motorbas/Kontrollpanel: Koppla ur strömsladden** och tvätta utsidan försiktigt med en fuktig bomullstrasa med fingervarmt vatten\* och tvättmedel eller sprayrengöringsmedel. Rengöringsmedlen får inte vara slipande. Var försiktig så att du inte skrapar skärmen på kontrollpanelen. **Lägg aldrig motorbasen i vatten eller annan vätska.** Torka med en mjuk bomullstrasa.

**Lock:**Tvätta i varmt vatten och tvål. Skölj under rinnande vatten och torka.

**Skyddslucka:**Luckan kan plockas av och göras ren genom att den placeras under rinnande vatten och tvättas med en mjuk trasa. Torka och sätt tillbaka på basen.

**Tillbringarens centreringsskiva:**Plocka bort centreringsskivan. Tvätta skivan i varmt vatten med tvål. Skölj under rinnande vatten och torka. Återmontera före bruk. Ersätt ljudhöjlet. Centreringsskivan bör ligga platt mot motorbasen.

**Tillbringaren:**Advance®-tillbringaren har designats för att vara motståndskraftig mot kemikalier. Trots det, är rekommendationen att handtvätta tillbringaren för lång livslängd.

**Rengöring:**Tvätta tillbringarens alla delar i varmt vatten med tvål. Skölj och torka. Lägg inte knivanordningen i blöt.\*\*

**Desinficering:**Fyll tillbringaren efter att du tagit bort alla rester. Fyll den till  $\frac{3}{4}$  med en blandning med saneringsmedel.\*\*\* Sätt tillbaka tillbringaren på motorbasen och sätt på det tvådelade locket ordentligt. Kör maskinen på högsta hastighet i 30 sekunder. Stäng av maskinen och låt blandningen stå i tillbringaren i ytterligare 1½minut. Häll ut innehållet. Sätt tillbaka tillbringaren på motorbasen och kör en tom tillbringare i ytterligare 5 sekunder. Skölj inte efter sanering. Låt tillbringaren lufttorka.

<b>Problem:</b>	<b>Möjliga åtgärder:</b>
<ul style="list-style-type: none"> <li>• Högt ljud från området för knivarna i tillbringaren</li> <li>• Knivarna i tillbringaren snurrar inte</li> <li>• Ökade vibrationer</li> <li>• Det läcker från tillbringarens botten</li> </ul>	<p><b>a.</b> Drevhållaren är sliten eller trasig. Ersätt (Objekt #891). Anvisningar finns inkluderade med delen.</p> <p><b>b.</b> Kontrollera knivanordningen om det finns några lösa, skadade eller trasiga komponenter och ersätt dem.</p> <p><b>c.</b> Dra åt hållarmuttern motsols med specialsiftnyckeln tills den sitter ordentligt.</p>
<ul style="list-style-type: none"> <li>• Högt skrapande ljud från mixermotorn.</li> </ul>	Skadade kullager i motorn, din maskin kanske måste repareras.
<ul style="list-style-type: none"> <li>• Kan inte sätta igång maskinen</li> <li>• Det står inte "Ready" på skärmen</li> </ul>	<p><b>a.</b> Kontrollera att strömsladden sitter i ordentligt i vägguttaget.</p> <p><b>b.</b> Kontrollera att strömavbrytaren är i PÅ-läge.</p> <p><b>c.</b> Ställ strömavbrytaren på AV och sen PÅ för att starta om det elektroniska.</p>
<ul style="list-style-type: none"> <li>• Det står "SHUT DOWN SEE MANUAL" på skärmen</li> </ul>	Låt maskinen svalna i en timme och starta om.
<ul style="list-style-type: none"> <li>• Det står "MOTOR LOCKED PROGRAM TERMINATED" på skärmen</li> </ul>	Låt maskinen svalna i en timme och starta om.
<ul style="list-style-type: none"> <li>• Maskinen kör oregelbundet</li> <li>• Det står "NO PROGRAM" på skärmen när jag trycker på en knapp</li> <li>• Knappen jag trycker på sätter igång fel program</li> <li>• Maskinen startar av sig själv</li> <li>• En specifik programknapp är defekt</li> <li>• Maskinen fungerade inte första gången jag testade den</li> <li>• Maskinen fungerar men det finns ingen information på skärmen</li> <li>• Programknapparna kör mixern på samma hastighet</li> </ul>	<p><b>a.</b> Starta om maskinen och återställ programmeringen.</p> <p><b>b.</b> Testa med att koppla in maskinen i ett annat vägguttag.</p>
<ul style="list-style-type: none"> <li>• Det står "CORRUPT DATA" på skärmen</li> </ul>	Ring Vitamix kundtjänst.
<ul style="list-style-type: none"> <li>• Maskinen stannar mitt i blandningscykeln och återställs. Det står "VITAMIX GENERAL PROGRAM" på skärmen och sedan "READY"</li> </ul>	<b>a.</b> Koppla in maskinen i sitt eget vägguttag.



# The Quiet One<sup>®</sup> Blending Station

## SYMBOLER

	Advarsel		Advarsel
	Rør ALDRIG ved de bevægelige dele. Hold hænder og redskaber væk fra beholderen		Betjen med låget og lågets prop sat på plads
	Fare for elektrisk stød		Læs og forstå brugervejledningen
	Høj temperatur, når varme væsker blendes.		Må ikke nedsænkes i væske
	STIK ALDRIG genstande ned i beholderen, når blenderen er i brug		Tænd/sluk
	Træk stikket ud, når maskinen ikke er i brug, inden rengøring, ved udskiftning af tilbehør eller ved berøring af dele, der bevæger sig, når blenderen er i brug		

### Mål:

- 18,0 in. / 45,7 cm høj med lukket låg
- 24,5 in. / 62,2 cm høj med åbent låg
- Dybde: 10,7 in. / 27,2 cm med håndtag
- Bredde: 8,5 in. / 21,6 cm

## GENBRUGSOPLYSNINGER

Dette produkt er blevet leveret af en miljøbevidst producent.

Dette produkt kan indeholde stoffer, der kan skade miljøet, hvis de bortskaffes på steder (lossepladser) der ikke er egnede ifølge lovgivningen.

Symbolet 'En overstreget affaldsspand' er placeret på dette produkt for at opfordre dig til at genanvende så meget som muligt.

Vær miljømæssig ansvarlig, og genbrug dette produkt gennem dit genbrugsanlæg i slutningen af produktets levetid.



Region	Installation	VM#	Rating
US/Canada	TQO On-Counter	VM0145	120V, 50-60 Hz, 15 Amps
Europe/China	TQO On-Counter	VM0149	220-240V, 50-60 Hz, 1300-1550 Watts
Taiwan	TQO On-Counter	VM0145B	110V, 50-60 Hz, 1450 Watts

For at se det komplette sortiment af produkter fra Vitamix, besøg [vitamix.com](http://vitamix.com).

### Vita-Mix<sup>®</sup> Corporation Kommerciel afdeling

8615 Usher Road, Cleveland, Ohio 44138 USA.

Tlf. (USA & Canada): 1 800 437 4654

Tlf (International): 1 440 782 2450

Teknisk service: 1 800 886 5235

E-mail: [commercial@vitamix.com](mailto:commercial@vitamix.com)

[commercialts@vitamix.com](mailto:commercialts@vitamix.com)

## ⚠ ADVARSEL

**For at undgå personskader.**

Læs og forstå instruktionsbogen, før denne maskine bruges. De grundlæggende sikkerhedsforanstaltninger bør følges, herunder følgende.



## ⚠ ADVARSEL

**Fare for elektrisk stød.**

Brug KUN en stikkontakt med jordforbindelse.

**FJERN IKKE** jordforbindelsen.

**BRUG IKKE** en adapter.

**BRUG IKKE** en forlængerledning.

**Hvis vejledningen ikke følges, kan det resultere i dødsfald eller elektrisk stød.**

**LÆS ALLE INSTRUKTIONER, SIKKERHEDSFORANSTALTNINGER OG ADVARSLER FØR BRUG AF BLENDEREN.**

1. Læs alle vejledninger.
2. For at forhindre elektrisk stød må motorbasen ikke placeres i vand eller anden væske.
3. Dette apparat er ikke beregnet til brug af personer (herunder børn) med nedsatte fysiske, sensoriske eller mentale evner eller manglende erfaring og viden, med mindre de er blevet vejledt eller instrueret i apparatets anvendelse af en person, der er ansvarlig for deres sikkerhed.
4. Børn skal være under opsyn for at sikre, at de ikke leger med apparatet.
5. Træk stikket ud af stikkontakten, når Vitamix®-maskinen ikke er i brug, før afmontering, under isætning eller ved fjernelse af dele og før rengøring af andet end beholderen.
6. Kom aldrig i kontakt med de bevægelige dele, især knivbladene.
7. Hvis nedledningen er beskadiget, skal den udskiftes af producenten, dennes serviceværksted eller en tilsvarende kvalificeret fagmand for at undgå enhver risiko.
8. Betjen ikke nogen maskine, der har en beskadiget ledning eller et beskadiget stik, der er blevet tabt eller beskadiget på nogen måde. Hvis udstyrer er købt i USA, så kontakt **Vitamix Teknisk Support, 800 886 5235** for eftersyn, reparation, udskiftning eller elektrisk eller mekanisk justering. Hvis det er købt uden for USA, så kontakt venligst din autoriserede forhandler, eller kontakt Vitamix's Internationale afdeling på +1 440 782 2450 eller e-mail: [international@vitamix.com](mailto:international@vitamix.com) for at finde en forhandler i nærheden af dig.
9. Brug ikke tilbehør, som ikke er anbefalet eller solgt af Vitamix. Derved gøres garantien ugyldig. **Ændringer eller modifikation af dette produkt på en hvilken som helst måde frarådes, da det kan forårsage personskade.**
10. **Må ikke benyttes udendørs.**
11. Lad ikke ledningen berøre varme overflader eller hænge ud over kanten af bordet eller disken.
12. Vær forsigtig hvis varm væske hældes i blenderen, da den kan blive slynget ud af maskinen som følge af en pludselig dampning.
13. Anbring ikke maskinen på eller i nærheden af en varm gas- eller el-brænder, i en opvarmet ovn, eller tillad maskinen at komme i kontakt med varme overflader. Eksterne varmekilder kan beskadige maskinen.
14. Hold hænder og redskaber væk fra beholderen mens motoren kører for at forebygge risikoen for alvorlig personskade og/eller beskadigelse af Vitamix-maskinen. En gummispatel kan anvendes, men kun når Vitamix maskinen ikke kører.
15. **ADVARSEL: Knivbladene er skarpe. Håndteres forsigtigt.**
  - Forsøg aldrig at fjerne knivbladene, mens beholderen sidder på motorbasen.
  - Må ikke betjenes med løse, ridsede eller beskadigede knivblade – udskiftes med det samme.
  - For at reducere risikoen for personskade må knivbladsamlingen aldrig placeres på motorbasen uden at Vitamix-beholderen er ordentligt fastgjort.
  - Der bør udvises forsigtighed ved håndteringen af de skarpe knivblade, ved tømning af beholderen og under rengøring

16. Den samlede kapacitet svarer til antal ounces (liter) angivet på beholderen, dvs. 48 oz. / 1.4 L, og er betydelig mindre med tykke blandinger.
17. **Brug altid Vitamix-maskinen med låget på plads og fastgjort forsvarligt.**
18. Vinduesområdet på displayet vil blive ridset ved kontakt med en skuresvamp eller en skarp genstand. Brug en blød klud til at rengøre kontrolpanelets område.
19. Maskinen kan ikke rengøres med en vandstråle.
20. Det anbefales at have mindst et tilgængeligt udtag på 20 amp pr. maskine til en 120 V installation indenfor 6 ft. / 1,8 m fra Vitamix. Enheder på 220 V og 100 V kræver en særlig rørløsning. **Konsulter en elektriker for at få hjælp til opgaver, der involverer elektricitet.**
21. **ADVARSEL:** Sluk for strømmen eller afbryd maskinen før berøring af de bevægelige dele. Sluk strømafbryderen om natten eller når maskinen efterlades uden opsyn.
22. Dette apparat er beregnet til brug i hjemmet eller andre lignende steder såsom:
  - områder med personalekøkken i butikker, kontorer og andre arbejdsmiljøer;
  - bondegårde;
  - af gæster på hoteller, moteller og andre typer af boligmiljøer;
  - miljøer med bed and breakfast.

### Gem denne sikkerhedsvejledning

- Vitamix-blenderens amerikanske netledning leveres med et trebet (jording) stik, som passer til et standard trebetnet stik i væggen (Figur A). **Denne ledning varierer for lande uden for USA.**
- Undgå at skære i eller fjerne det tredje ben (jording) fra stikket eller ledningen.
- Kontakt elektrikerens, hvis du er usikker på, om stikkontakten er jordforbundet gennem bygningens ledningsnet.

### **!**ADVARSEL!

- Efterlad ikke blenderen uden opsyn, når den er i brug.
- Sluk for strømmen eller afbryd maskinen før berøring af de bevægelige dele. Sluk for tænd-sluk-knappen om natten eller når maskinen efterlades uden opsyn.
- Hvis du registrerer en ændring i lyden fra maskinen eller hvis et hårdt eller fremmed objekt kommer i kontakt med knivene, må drikken ikke serveres. Undersøg knivsamlingen for løse, ridsede eller manglende dele. Hvis delene er løse, der mangler dele eller er ridsede, så udskift dem med en ny knivsamling.
- Ved behandling af varme væsker:
  - Beholderen må IKKE udsættes for temperaturer på over 210°F (99°C).
  - Beholderen må IKKE udsættes for varme væsker eller ingredienser på over 210°F (99°C).
- Vær forsigtig. Man kan blive skoldet af udstrømmende damp eller stænk. Start aldrig på den højeste hastighed ved blanding af varme ingredienser.

### **!**ADVARSEL!

**Trebenede adaptere kan ikke bruges i Canada.**

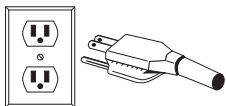

FIGUR A

### VIGTIG INFORMATION!

INSTRUKTIONERNE, DER FOREKOMMER I DENNE BRUGS- OG VEDLIGEHOLDELSERMANUAL KAN IKKE DÆKKE ALLE MULIGE FORHOLD OG SITUATIONER, DER MÅTTE OPSTÅ. SUND FORNUFT OG FORSIGTIGHED SKAL PRAKTISERES VED BETJENING OG VEDLIGEHOLDELSE AF ENHVER TYPE AF APPARAT.

**BEGRÆNSET GARANTI**

For at maksimere levetiden og holde dit Vitamix®-produkt i god stand, er det vigtigt, at du følger et par enkle tips til vedligeholdelse:

1. Kontroller drivsoklen jævnligt for synlig slitage, revner eller bremser til soklen. Hvis der konstateres skader, udskift drivsoklen med den ekstra drivsokkel, som er vedlagt din blender. Hvis du vil købe ekstra drivsokler til udskiftning, kontakt Vitamix på 1 800 437 4654 (1 800 4DRIK4) til en forhandler i nærheden af dig. For kunder uden for USA, kontakt din autoriserede Vitamix forhandler eller til den internationale afdeling hos Vitamix på +1 440 782 2450 eller via e-mail til international@vitamix.com for en forhandler i nærheden af dig.
2. Drej knivbladsamlingens leje manuelt for at sikre, at det drejer ufortøvet eller ikke drejer frit. Hvis knivbladet tøver eller drejer for frit, kontakt Vitamix på 1 800 437 4654 (1 800 4DRIK4) for oplysninger om garanti eller en forhandler i nærheden af dig. For kunder uden for USA, kontakt din autoriserede forhandler af Vitamix, eller ring til den internationale afdeling hos Vitamix på +1 440 782 2450 eller via e-mail til international@vitamix.com for en forhandler i nærheden af dig.
3. Start aldrig maskinen uden at have placeret underlaget til centrering korrekt på basen. Vita-Mix® Corporation (i det følgende benævnt "Vita-Mix") garanterer overfor den oprindelige slutbruger (købsbevis kræves), købt i USA, at denne kommercielle Vita-Mix-blender (i det følgende benævnt "Udstyret") er fri for defekter i materialer og udførelse i garantiperioden for udstyr, som er beskrevet heri, medmindre andet er anført nedenfor.

**Motorbase**

Vita-Mix garanterer overfor den oprindelige slutbruger, at:

- Hvis motorbasen svigter inden for tredive (30) dage fra købsdatoen, vil Vita-Mix erstatte motorbasen uden beregning.
- Hvis motorbasen svigter efter tredive (30) dage men inden for et år fra købsdatoen, på grund af en defekt i materialer eller udførelse, vil Vita-Mix påtage sig alle udgifter til reservedele og arbejdsløn, som kræves til reparation af motorbasen.
- Hvis motorbasen svigter efter et år men inden tre (3) år fra købsdatoen på grund af en defekt i materialer eller udførelse, vil Vita-Mix påtage sig alle udgifter til reservedele, som kræves til reparation af motorbasen.

**Beholder, låg, knivsamling, drivsoklen og lydindkapsling**

(ekstraudstyr)

Beholderen, låget, knivsamlingen, drivsoklen og, hvor inkluderet, en lydindkapsling fremstillet af Vita-Mix, er garanteret mod defekter i materialer og udførelse i et år efter købsdatoen.

**Betingelser**

- Garantierne indholdt heri gælder kun for den oprindelige slutbruger og kan ikke overdrages. Der kræves et købsbevis for at kunne lave en garantireklamation.
- Denne garanti er den eneste mulighed for køberen og opstiller de eneste forpligtelser for Vita-Mix og dækker ikke normalt slid, misbrug, forkert brug, uagtsom brug, modifikation af basen eller beholderen (eller lydindkapslingen), eller udsættelse for ekstreme forhold og gælder kun, hvis udstyret anvendes i overensstemmelse med den medfølgende vejledning (som også kan tilgås på [www.vitamix.com/foodservice](http://www.vitamix.com/foodservice)).
- Hvis det er relevant, vil ukorrekt installation eller ventilation i forbindelse med en demomodel eller placering af udstyret i et kabinet, der ikke er fremstillet af Vita-Mix, ugyldiggøre denne garanti.
- Denne garanti bortfalder, såfremt reparationer udføres af andre end Vita-Mix eller et autoriseret Vita-Mix servicecenter. Vita-Mix er ikke ansvarlige for omkostninger i forbindelse med uautoriseret reparation.
- Vita-Mix's eneste forpligtelse i henhold til denne garanti er at reparere eller udskifte den garanterede del eller de dele, som udelukkende bestemmes af Vita-Mix.

**I intet tilfælde, uanset om de er baseret på aftale, skadesløsholdelse, garanti, skadevoldende handlinger (herunder uagtsomhed), objektivt ansvar eller på anden måde, er Vita-Mix ansvarlig for nogen som helst særlige, indirekte, tilfældige eller deraf følgende skader, herunder, men ikke begrænset til, tab af fortjeneste eller indtægt. Ovennævnte begrænsede garanti er dit eneste retsmiddel, og du og Vita-Mix fraskriver sig udtrykkeligt alle andre garantier eller betingelser, hverken udtrykkeligt eller underforstået, inklusive enhver underforstået garanti om salgbarhed og enhver underforstået garanti for egnethed til et bestemt formål, og uden at begrænse det generelle indhold af overstående, udelukker du og Vita-Mix udtrykkeligt herved, i det omfang tilladt ved lov, anvendelsen af enhver lovgivning om varesalg og De Forenede Nationers konvention om aftaler om internationale køb (CISG), som kan være gældende.**

Visse jurisdiktioner tillader ikke begrænsninger af underforståede garantier eller på særlige, hændelige skader eller følgeskader.

Ingen medarbejder hos Vita-Mix eller nogen anden person er bemyndiget til at foretage nogen garanti ud over eller ændring af garantier, der er fremsat heri. For garantioplysninger for maskiner købt uden for USA, kontakt din autoriserede forhandler hos Vita-Mix, eller ring til den internationale afdeling hos Vita-Mix på tlf. +1 440 782 2450 eller via email-adressen international@vitamix.com for en forhandler i nærheden af dig.

I tilfælde af, at din Vita-Mix-blender har brug for service eller reparation omfattet af vilkårene i denne garanti, kontakt Vita-Mix Corporation for hjælp under garantien. For maskiner købt i USA, kontakt Vita-Mix Teknisk support: 800 886 5235. Hvis produktet er købt uden for det kontinentale USA, kontakt din autoriserede Vita-Mix forhandler, eller ring til den internationale afdeling hos Vita-Mix på +1 440 782 2450 eller via e-mail-adressen international@vitamix.com for en forhandler i nærheden af dig.

Kunden er ansvarlig for indgående fragtomkostninger i forbindelse med garantiservice.

**Sådan opnår du garantidækning og reparation**

Hvem skal man kontakte for at få garantiservice og reparation. I tilfælde af, at din Vitamix-blender har brug for service eller reparation omfattet af vilkårene i denne garanti, kontakt Vita-Mix Corporation, et autoriseret servicecenter eller en lokal forhandler for hjælp under garantien.

- For udstyr indkøbt og placeret i USA og Canada, ring til Vitamix kommercielle Kundeservice på: 800-437-4654.
- For udstyr indkøbt uden for det kontinentale USA: Kontakt din autoriserede Vitamix forhandler eller den internationale afdeling hos Vitamix på tlf. +1 (440) 782 2450 eller via e-mail-adressen international@vitamix.com for en forhandler i nærheden af dig.

Du vil blive bedt om at fremlægge dokumentation for køb af udstyret. Hvis det eksterne tekniske supportteam ikke kan fjerne reparere udstyret, skal udstyret efterses. Teamet vil hjælpe dig med enten at finde et autoriseret servicecenter eller sørge for, at udstyret sendes tilbage til Vitamix.

**Sådan sendes udstyret til Vitamix for service**

A. Anskaf et RA-nummer (Return Authorization Number) før afsendelse. Returner eller indsend ikke udstyr uden godkendelse fra Vitamix. Vitamix er under ingen omstændigheder ansvarlige for omkostninger i forbindelse med uautoriseret reparation. Alt returneret udstyr skal have markeret "RA" (Return Authorization Number) tydeligt på ydersiden af kassen. Alt udstyr, der sendes til Vitamix uden forudgående autorisation eller godkendelse, vil blive returneret til afsenderadressen "som beset" uden reparation.

B. Korrekt pakning af den returnerede vare. Enhver vare, der sendes til Vitamix skal sendes i original eller tilstrækkelig emballage.



## Instruktioner i at bruge de forudindstillede programknapper

Følgende er de grundlæggende indstillinger for de seks forudindstillede knapper til The Quiet One®. Disse programmer, nummeret fra 1 til 6, er blandingscyklusser designet til de mest almindeligt fremstillede drikkevarer. Afhængigt af væsketykkelsen i den drik, du fremstiller kan du vælge et af de forudindstillede programmer og få maskinen til at køre en hel cyklus. Maskinen stopper af sig selv, når cyklussen er færdig. En cyklus varierer i hastighed og længde. Maskinens forudindstillede indstillinger kan variere på grund af programopdateringer eller på grund af forskelle i opskrifterne. Derudover kan resultaterne også variere.

**KNAP 1: Generelt formål / Smoothie** – blender smoothies og tynde drikkevarer bestående af juice og is til en cremet konsistent. (:18)

**KNAP 2: Dobbelt smoothie** – blender drikkevarer af samme slags som knap 1 men i større mængder. (:18)

**KNAP 3: Frossen kaffe og juice** – blender lys kaffe til en cremet konsistens. (:18)

**KNAP 4: Drikkevarer med is** – blender drikkevarer indeholdende hård is til en tyk shake-agtig konsistens. (:28)

**KNAP 5: Drikkevarer med is i dobbelt portion og svære at blende.** (:20)

**KNAP 6: Tyk smoothie, der er svær at blende** – blender tyk frossen frugt og hårde ingredienser til en tyk, men ensartet smoothie. (:28)

### Blending tips

- Læg væsker og bløde fødevarer i beholderen først, og faste fødevarer og is til sidst. Selv om det ikke er nødvendigt for bearbejdningen kan det være en god idé at skære eller brække fødevarer i mindre stykker for at sikre en mere præcis afmåling af ingredienserne. Det anbefales at bruge optøet eller delvist optøet frugt.
- Som hovedregel, sammenlignet med andre blendere, behøver man ikke at bruge så meget is for at lave en lige så frossen drink i The Quiet One®. Hvis din opskrift fryser til is, prøv at reducere mængden af is.
- Sæt beholderen på motorbasen ved at tilpasse den til centreringsunderlaget forankret til bunden. **(Motoren skal være stoppet helt, før beholderen kan placeres.)** Beholdere må ikke anvendes til hårde, tørre materialer. Undgå at betjene maskinen med en tom beholder.
- Brug altid et låg, som er forsvarligt fastgjort under blendningen.
- Tilslut maskinen til den nærmeste stikkontakt (hvis den ikke er tilsluttet). Tryk på tænd-sluk-knappen for at tænde maskinen. Vælg en programmeret indstilling ved at trykke på en af de forudindstillede knapper 1 til 6. Maskinen vil straks begynde at køre det valgte program og slukke, når programmet er færdigt. **(BEMÆRK: Hver knap har en anden forvalgt kombination af hastighed og længde til blanding.)**
- Når en af de seks forudindstillede programknapper trykkes ned, vil maskinen starte og stoppe automatisk. Ved at trykke på en anden forudindstillet knap vil maskinen stoppe sin blendingscyklus automatisk.
- Når cyklussen er fuldført, stopper blenderen. **Vent indtil knivbladene er stoppet helt, før du fjerner låget og/eller beholderen fra motorbasen.**
- Fjern beholderen, hæld, pynt og server drikken.
- Sæt tænd-sluk-knappen på sluk, når maskinen ikke er i brug.

### Vedligeholdelsestips

- Bank aldrig beholderen mod en overflade for at løsne ingredienserne.** Fjern beholderen fra basen og brug en gummispatel til at fjerne tykke blandinger fra bunden af beholderen.
- Ryst eller rasl aldrig en beholder under brug.**
- Fjern aldrig beholderen, før maskinen er standset helt.**
- Start aldrig motoren, før beholderen er på plads.**

## VIGTIG INFORMATION!

- Kontroller knivsamlingen dagligt for løse, ridsede eller manglende dele. Hvis du noget som er løst, ridsat eller som mangler, udskift knivsamlingen før brug. Spænd ikke sekskantskruen (oven på knivsamlingen). Hvis den er løs, udskift knivbladsamlingen straks.
- Instruktionerne, der forekommer i denne brugs- og vedligeholdelsesmanual kan ikke dække alle mulige forhold og situationer, der måtte opstå. Sund fornuft og forsigtighed skal praktiseres ved betjening og vedligeholdelse af enhver type af apparat.
- Når den termiske protektor slukker motoren, gennemgå dine behandlingsteknikker og instruktioner. Dine opskrifter kan være for tyktflydende eller indeholde for mange fødevarer. Overvej at tilføje mere væske og kontakt Vitamix® Kundeservice eller din lokale Vitamix forhandler for yderligere assistance.

## KONTROLPANEL

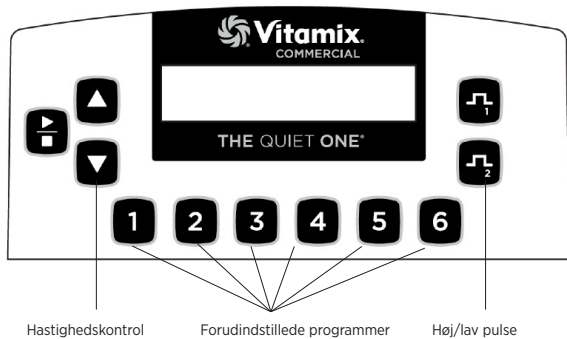

**Tænd-sluk-knappen:** sidder på bagsiden af motorbasen, tænd-sluk-knappen styrer strømmen til maskinen. Mens den er tilsluttet, tænd for strømmen til maskinen og den er klar til at blende. Sluk på tænd-sluk-knappen om natten eller når maskinen bliver efterladt uden opsyn.

**Knappen Start/Stop:** Et enkelt tryk på Start ( )/Stop ( ) starter og får maskinen til at køre og vende knivbladene. Tryk på knappen Start/Stop igen for at stoppe maskinen og knivbladene.

**Hastighedsknapper:** Tryk på ▲ knappen for gradvist at øge knivbladenes hastighed i intervaller af 1% og op til 100%. Tryk på ▼ knappen for gradvist at reducere knivbladenes i intervaller af 1% og ned til 7%. Hastigheden bruges til at angive blending-hastigheden på pulsknapperne og Start/Stop-knappen.

**Forudstillede programknapper:** Disse knapper, nummereret fra 1 til 6, er forprogrammerede blendercyklusser designet til de mest almindeligt fremstillede drikkevarer. Afhængigt af væsketykkelsen i den drik du fremstiller kan du trykke på en af de seks forudindstillede programknapper, som vil få maskinen til at køre en hel cyklus. Maskinen stopper helt af sig selv, når cyklussen er færdig. En cyklus varierer i hastighed og længde. Hver knap kan omprogrammeres til enhver opskrift via specialprogrammering eller ved omprogrammering til en hvilken som helst af de 34 tilgængelige opskrifter. På grund af forskellen i opskrifterne, kan resultaterne variere.

**Display vindue:** Afhængigt af hvilken knap, der er trykket ind, vil dette område vise en række driftsmeddelelser. En "Klar"-besked vises, når der er strøm på maskinen.

## VIGTIG INFORMATION!

**Start/Stop-knap:** Et tryk på en af de forudindstillede programknapper, mens motoren kører, vil stoppe maskinen.

**Hastighedsknap:** Disse indstillinger nulstilles, hvis strømmen afbrydes.

**Pulse-knapper:** Pulsen giver en hurtig stigning eller fald i knivbladets hastighed ved blending eller opfriskning af en drik. Tryk på  $\frac{1}{2}$  for at øge motorens hastighed til at variere fra 51%-100%. Tryk på  $\frac{1}{2}$  for at reducere motorhastigheden ned til et interval mellem 50%-7%. Pulse-knappen tilsidesætter det igangværende program, så længe der trykkes på den. Når kontakten slippes, fortsætter det oprindelige program sin cyklus.

- Hastigheden for Pulse High ( $\frac{1}{2}$ ) og Low ( $\frac{1}{2}$ ) indstilles ved hjælp af hastighedsknapperne. For at indstille, tryk på Hastighed samtidig med at Pulse-knappen holdes nede ▲ eller ▼ knap, indtil den ønskede motorhastighed er nået. Puls-hastigheden opretholdes ved denne indstilling, indtil de ændres igen med knapperne Hastighed.

**Ejer styring:** Kontrolpanelet kan åbnes ved at aktivere kontakten på bagsiden motorbasen, mens der trykkes på knap 2.

- Når enheden er tændt, vil displayet bladre igennem tre skærmbilleder. Det første skærmbillede angiver den aktuelle programversion. Det anden skærmbillede angiver, hvilke programmer, der kører på maskinen. Det tredje skærmbillede angiver motorens temperatur (NORM, VARM, HED), og det totale antal driftstimer, herunder produktion og test. Dette tidspunkt kan ikke slettes. Når dette skærmbillede er nået, bliver knap 2 frigivet.

- Tryk på knap 2 inden for 12 sekunder for at rulle igennem menuindstillingerne.
- Det første tryk viser timeren. Den samlede drift er registreret i timer, minutter og sekunder, herunder produktion og test. Dette tidspunkt kan ikke slettes.
- Det andet tryk viser navnet på det program, der styrer de forudindstillede knapper. Hvis du bruger indstillingerne Advance® vil dette læse "VITA-MIX ADVANCE PROGRAM."
- Det tredje tryk vil vise en mulighed for at nulstille de forudindstillede knapper til de oprindelige fabriksindstillinger.

VITA-MIX CORP VERSION #201		
VITA-MIX ADVANCE PROGRAM #201		
TEMP NORM	TÆLLER 25	TOTAL 100
TIMER	TT: MIN: SS 0: 10: 33	
1 AT OVERSKRIVE AKTUELLE PROGRAM		

## PROGRAMMERING

The Quiet One® er forprogrammeret med et Advance® program, som er optimeret til Advance®-beholderen. Programmet kan tilpasses ved hjælp af kontrolpanelet, en programmeringschip eller et softwaresæt til programmering fra Vitamix®. Ring til din forhandler eller til Kundeservice for at få flere oplysninger.

### Programmering af forudindstillede knapper

- Få adgang til de 34 gemte programmer ved at aktivere kontakten på bagsiden af motorbasen, samtidigt med at der trykkes på knappen High Pulse. Displayet vil vise "KNAP INDSTILLING"
- Tryk på hastigheden ▲ eller ▼ knapper for at rulle gennem "Opskrift"-numrene, indtil du når den ønskede opskrift.
- Tryk på den forudindstillede knap som du ønsker at programmere til den valgte opskrift.

**Eksempelvis: Hvis du ønsker at programmere knap 1 med opskrift #17:**

- Efter åbning af de gemte programmer som beskrevet i trin 1, vil vinduet i displayet vise "KNAP INDSTILLING."
- Tryk på knappen ▲ Hastighed, indtil skærmen viser "Opskrift 17."
- Tryk på knappen 1 for at bruge opskrift 17.
- Fortsæt enten programmering af de andre fem knapper eller tryk på knappen High Pulse for at afslutte og fortsætte med at blende.

KNAP INDSTILLING  
OPSKRIFT 1

KNAP INDSTILLING  
OPSKRIFT 17

KNAP INDSTILLING  
OPSKRIFT 17----->1

KLAR

## Programmering af maskinen med en brugerdefineret chip

1. Tænd for maskinen.
2. Fjern beholderen og drej maskinen bagud, så du kan se programmeringsporten.
3. Med bagenden af maskinen med front mod dig, indsæt den brugerdefinerede chip (med ordene, "DENNE SIDE VENDER MOD MASKINENS FORENDE" mod venstre) i porten placeret på højre side af maskinen over for tændsluk-knappen. Tryk forsigtigt indtil chippen tilkøbes i porten. Vinduet i displayet vil vise "NYT MODUL."
4. Inden for 10 sekunder, kan de seks forudindstillede knapper omprogrammeres, og vinduet i displayet vil vise "Gemt" og derefter "Klar."
5. Remove the programming chip, return it to the original package and store in a safe, easily accessible spot.
6. Tryk på en af de seks forudindstillede knapper for at få vist navnet på programmet/drikken i vinduet på displayet.

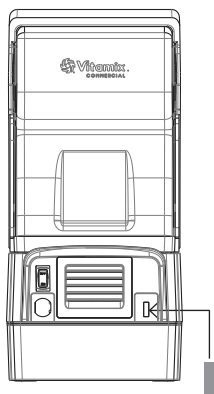

Tilpasset programmeret chip

## Nulstilling af de forudindstillede knapper til de oprindelige fabriksindstillinger

1. Få adgang til ejer styringen ved at aktivere kontakten på bagsiden af motorbasen, mens der trykkes på knap 2.
2. Når enheden er tændt, vil den bladre igennem tre skærbilleder og derefter stoppe på skærbilledet for motorstatus. Tryk på knap 2 igen inden for 12 sekunder for at bladre igennem menuindstillingerne.
3. Bladr ved hjælp af knap 2. Skærmen vil vise "1 FOR AT OVERSKRIVE DET AKTUELLE PROGRAM". Tryk på knap 1 for at nulstille til de oprindelige fabriksindstillinger.

## VIGTIG INFORMATION!

**Programmeringschip:** Hvis de ovenstående trin for programmering er gennemgået og den brugerdefinerede programmering ikke vises under den første blending-cyklus, drej chippen 180° (fra side til side) og prøv igen.

## Opskriftsindstillinger Opdelt efter opskriftsnummer (#) og typen af drikkevarer:

#	TYPE AF DRIKKEVARER	DRIFTSTID	BESKRIVELSE AF
1	Generelle formål/ Smoothie	Køres op til 60% i 18 seconds	:18
2	Dobbelt Smoothie	Køres op til MED (45%) i 6 sekunder, derefter (58%) i 8 sekunder, derefter HIGH (85%) i 4 seconds	:18
3	Frossen kaffe & juice	Køres op til LOW (25%) i 14 seconds og derefter til MED (60%) i 14 sekunder	:18
4	Drikkevarer med is	Køres op til MED (55%) i 5 sekunder, derefter LOW (25%) i 7 sekunder, derefter (12%) i 16 sekunder	:28
5	Drikkevarer i dobbelte portion & drikkevarer med is	Køres op til MED (51%) i 10 sekunder, og køres derefter til HIGH (85%) i 10 sekunder	:20
6	Tyktflydende konsistens, som er svær at blende	Køres op til LOW (15%) i 7 sekunder, og køres derefter gradvist til HIGH (82%) i 21 sekunder	:28
7	Medium Smoothie	Køres gradvist op til HIGH (100%)	:20
8	En Smoothie, der er svær at blende	Køres gradvist op til HIGH (100%)	:25
9	Tyktflydende Smoothie	Køres op til MED (50%) i 15 sekunder, og køres derefter til HIGH (100%) i 20 sekunder	:35

#	TYPE AF DRIKKEVARER	DRIFTSTID	BESKRIVELSE AF
10	Blanding af lys juice	Kører på LOW (10%)	:04
11	Tyktflydende Smoothie	Kører på MED-HIGH (75%), forøges, ned igen og derefter op til HIGH (100%)	:40
12	En Smoothie, der er svær at blende	Kører på LOW (7%) i 25 sekunder, forøges hurtigt til HIGH (100%), og falder derefter til LOW (7%), og hurtigt tilbage til HIGH (100%)	:40
13	Almindelig iskaffe	Køres hurtigt til HIGH (100%)	:09
14	Dobbelt iskaffe	Køres hurtigt til HIGH (100%)	:13
15	Tyktflydende kaffe	Køres op til MED (55%), og falder gradvist til LOW (7%), og derefter hurtigt op til HIGH (100%)	:30
16	Flere kaffetyper	Køres op til LOW (25%), stiger gradvist til MED (50%), og derefter op til HIGH (100%)	:25
17	Flere kaffetyper 2	Køres op til LOW (25%), stiger gradvist til MED (50%), og derefter op til HIGH (100%)	:30
18	Lille kaffe	Køres gradvist op til MED-HIGH (75%)	:14
19	1-2 Drikke Cocktail	Køres op til HIGH (90%)	:13
20	3-4 Drink cocktail	Køres op til MED (45%), stiger derefter op til HIGH (100%)	:25
21	Børnekop	Starter ved MED (55%), og falder derefter til LOW (7%), derefter til HIGH (100%)	:30
22	Bar Shake	Stiger gradvist til HIGH (100%)	:25
23	Bar special	Kører op til MED (58%), falder til LOW (22%), og stiger gradvist op til HIGH (100%)	:35
24	Utility blanding	Køres op til MED (40%), og øges derefter gradvist til MED-HIGH (75%)	:25
25	1 Shake	Køres op til MED (50%), falder til LOW (25%), og falder derefter gradvist til LOW (15%)	:20
26	2 Shake	Køres op til MED (50%), falder til LOW (25%), og falder derefter gradvist til LOW (17%)	:30
27	3 Shake	Køres op til HIGH (100%), falder til LOW (25%), og falder derefter til LOW (15%)	:20
28	Isdrik	Køres op til MED-LOW (35%), og stiger derefter til MED-HIGH (75%)	:15
29	Lille shake	Køres op til MED (58%), og falder derefter til LOW (25%)	:10
30	Shake, der er svær at blende	Køres op til MED-HIGH (80%), falder til MED (51%), og stiger derefter gradvist til HIGH (100%)	:25
31	Generelt program 1	Køres op til HIGH (100%)	:25
32	Generelt program 2	Køres langsomt op til HIGH (100%)	:45
33	Generelt program 3	Køres hurtigt op til MED (40%), falder til LOW (15%), derefter op til HIGH (90%)	:24
34	Generelt program 4	Køres hurtigt op til MED (45%), og øges derefter gradvist til MED-HIGH (75%)	:35

**Dæksel**

1. Løft håndtaget for at åbne dækslet. Spred forsigtigt siderne på dækslet over de runde hængsler og fjern det.
2. For at genmontere dækslet, spred forsigtigt siderne på dækslet og placer udskræingerne i hængslerne over de runde hængsler.

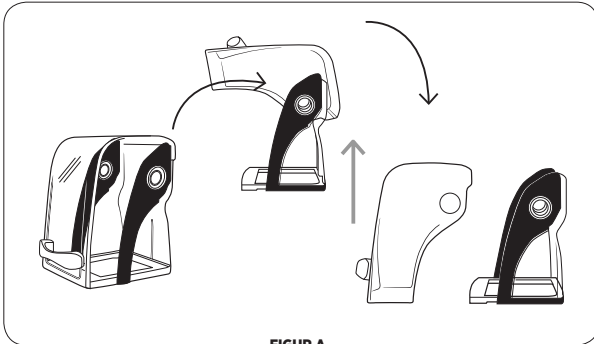

FIGUR A

**VIGTIG INFORMATION!****Beholdere:**

- The Quiet One®-maskiner er optimeret til brug med Vitamix® 48 oz. / 1,4 l Advance®-beholder (3 sided beholder). 64 oz. / 2,0 l standardbeholderen passer ikke ind i det kompakte dæksel anvendt på The Quiet One®. Kontakt Vitamix Kundeservice på 800 886 5235 eller kontakt din forhandler for yderligere oplysninger.
- Uden for USA og Canada leveres maskinen muligvis med en anden udformning af beholdere.

**Fjernelse af kompakt dæksel med drejelås**

**Note:** Dækslet med drejelås er designet til at kunne afmonteres uden værktøj. TVING IKKE dækslet til at rotere med værktøj eller andre genstande. For undgå at beskadige dækslet, læg trykket på dækslets ramme, ikke på det klare plastmateriale. For at fjerne dækslet, tryk på to punkter for at frigøre dækslet fra låsepanelerne på motorpladen.

**Sådan fjernes lydindkapslingen med drejelås:**

1. Fjern det kompakte dæksel for at forhindre den i at lukke mod forventning. Løft håndtaget for at åbne dækslet. Spred forsigtigt siderne på dækslet over de runde hængsler og fjern.
2. Løft forenden af centreringenheden og træk den væk fra motorbasen. Løft den op og over drivsoklen for at fjerne den. (se figur A).
3. Tag fat i den nederste ramme med to hænder som vist i (se figur B).



FIGUR A



FIGUR B

4. Med ens tryk og i en bevægelse, brug pegefingern på venstre hånd til at lægge pres på bagsiden af dækslets ramme og samtidigt tilføje tryk med højre tommelfinger til at åbne og dreje dækslet væk fra centrum modsat urets retning (se figur C).



FIGUR C

5. Om nødvendigt, fortsæt med at udøve pres på disse to punkter, indtil dækslet er blevet frigjort og kan blive adskilt fra motorbasen (se figur D).

6. Når dækslet er blevet frigjort, løft det op og væk fra blenderenheden (se figur D).

**Bemærk:** se figur E som et eksempel på en motorbase med et afmonteret kompakt dæksel med drejelås.



FIGUR D



FIGUR E

**Installation af det kompakte dæksel med drejelås**

1. Placer det kompakte dæksel med drejelås oven på blenderenheden. Juster de fire låsetapper på motorens adapterplade i forhold til åbningerne på det kompakte dæksel. (se figur A).
2. Drej det kompakte dæksel med uret på motorbasen for at låse det på plads. (se figur B).



FIGUR A



FIGUR B

3. Juster skinnestyrene på centreringenheden med åbningerne mellem det kompakte dæksel og motoradapteren på motorbasen (se figur C).

4. Sæt centreringenheden på plads på motorbasen med den korrekte justering. (se figur D).

**Note:** Centreringenheden SKAL anvendes på motorbasen under brug for at holde det kompakte dæksel med drejelås på plads. **Maskinen MÅ IKKE anvendes uden centreringenheden.**

5. Fra bagsiden af motorbasen og ved at arbejde sig fremad, læg et pres på centreringenheden for at skubbe den på plads på motorbasen og sørg for, at centreringenheden sidder godt fast under drivsoklen. (se figur E).

6. For at genmontere dækslet, spred forsigtigt siderne på dækslet og placer udskæringerne i hængslerne over de runde hængsler. (se figur F og G).



FIGUR C



FIGUR D



FIGUR E



FIGUR F



FIGUR G

## FAQ for kompakt dæksel med drejelås

**Q:** Min blender har en anden type lydindkapsling. Kan jeg bruge det nye dæksel med drejelås?

**A:** Hvis din blender har et design med motoradapter med drejelås, kan du **bruge et dæksel med drejelås.**

**Q:** Jeg har en ny blender med et dæksel med drejelås. Kan jeg bruge mit gamle magnetiske dæksel på denne maskine?

**A:** Nej, de gamle blendere havde magneter i blenderbasen, som holdt dækslet på plads. De nye motorbaser med drejelås indeholder ikke magneter.

**Q:** Min blender med drejelås har ikke en isoleringspakning. Behøver jeg en?

**A:** Nej for med det nye dæksel med drejelås er det ikke nødvendigt med en isoleringspakning.

**Q:** Jeg har en blender med en motoradapter med drejelås, en isoleringspakning og et magnetisk dæksel. Kan jeg skifte til det nye design med drejelås?

**A:** Ja, du kan bruge begge typer dæksel på dette design.

**Q:** Jeg har flere ældre maskiner med magnetiske lydindkapslinger. Jeg købte en ny blender, og den har et dæksel med drejelås. Jeg vil gerne skifte alle mine blendere til det nye design med drejelås.

**A:** På nuværende tidspunkt kan Vitamix ikke tilbyde en opgraderingspakke til at konvertere dine gamle motorbaser med det nye drejelås-design.

**Q:** Min blender blev repareret, og da jeg fik den tilbage, havde den en motorplade med drejelås. Kan jeg stadig bruge mit magnetiske dæksel og soleringspakning?

**A:** Ja, du kan stadig bruge din magnetiske lydindkapsling eller du kan opgradere til den nye lydindkapsling og fjerne isolationspakning.

## Todelt låg (figur A)

48 oz. / 1,4 L Advance®-beholder

**Det todelte låg er nemt at rengøre og nemt at sætte på, tage ud og forsegle.**

- For at fjerne et helt lukket låg, løft de to tappe og træk opad og væk.
- Drej den midterste tap på låget for at fastgøre det eller fjerne det.
- For at fastgøre tappen på låget, roter det således, at en tap er låst mellem hakkene øverst på gummilåget.

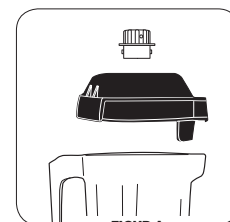

FIGUR A

## Udelte låg (figur B)

48 oz. / 1,4 L Advance®-beholder

**Det udelte låg er nemt at rengøre og nemt at sætte på, tage ud og forsegle.**

- Der er ingen tap til dette låg.
- Ingredienser kan tilføjes via åbningen øverst.

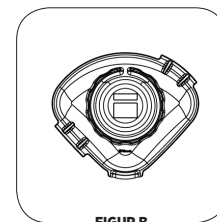

FIGUR B

## Knivbladsamling

**Omrøringsknivblad:** Knivbladsamlingen inkluderer et præcisions-hærdet knivblad i rustfrit stål med indbygget dobbelte forseglede kuglelejer i stål, der sikrer maksimal holdbarhed. Den robuste knivbladsamling får molekyler af mad og is til bogstaveligt at eksplodere i beholderen, som hjælper hver portion til at blive ensartet på en mere effektiv måde. Knivbladene skal ikke afmonteres for normal rengøring.

**Drevnot:** Indstøbte dele i drivsoklen på motorbasen for at dreje knivbladene.

**Bemærk:** Hvis beholderen bliver fjernet og udskiftet mens drivsoklen stadig roterer, vil det overskrue "tænderne" på drevnoten (**Denne del er IKKE flytbar.**)

**Holdemøtrik:** Skal være stram.

**VIGTIG INFORMATION!**

**Rengøringsprodukter:** Brug ikke skræppe rengøringsmidler eller koncentreret blegemiddel under rengøringen. Følgende rengøringsmidler må ikke anvendes: opvaskemidler til automatiske opvaskemaskiner, ovnrens, ståluld eller andre slibende puder.

**Cover:** Man må ikke vaske dæksel, håndtag eller bagbeklædning i en opvaskemaskine. Det anbefales ikke at adskille håndtaget under rengøring. Hvis du imidlertid vælger at adskille håndtaget fra dækslet, så sørg for ikke at overspænde det, når det skal monteres på dækslet igen. Dette vil medføre beskadigelse.

**Beholder:** Lad ikke blandinger, væsker eller fødevarer indtørre i beholderen. Skyl efter brug. Tørre produkter kan låse omkring knivbladet og svække/rive lejerpakningen, når den genstartes. Anbring ikke beholdere i fryseren. Ekstremt lav temperatur kombineret med varme ingredienser og/eller en hurtig handling fra knivbladet kan få beholderen til at revne. Opvarmning i mikrobølgeovn og automatisk opvask anbefales ikke.

**Knivbladsamling:** Undgå at gennemfugte omrøringsknivbladet.

\* Husk at afbryde blenderen og at vride overskydende vand ud af kluden eller svampen ved rengøring af kontrolelementerne eller elektriske dele.

\*\* Anbefalet opløsning til rengøring: 1,5 tsk. / 7,4 ml husholdningsblegemiddel i 2 qt. / 1,9 l vand.

**Motorbase/Kontrolpanel: Afbryd strømtikket** og vask nænsomt ydersiden med en fugtig blød klud fugtet med en mild opløsning af varmt\* vand og ikke-slibende rengøringsmiddel eller ikke-slibende flydende rengøringsmiddel på spray. Pas på ikke at ridse eller skrubbe displayvinduet på kontrolpanelet. **Nedsænk aldrig motorbasen i vand eller anden væske.** Tør med en blød bomuldsklud.

**Låg:** Vaskes i varmt sæbevand. Skylles ren under rindende vand og tørres.

**Dæksel:** Dækslet kan tages af og rengøres ved at anbringe det under rindende vand og vaske det med en blød klud. Tør forsigtigt og sæt det på plads igen på basen.

**Centreringsenhed til beholder:** Fjern centreringsenheden. Vask enheden i varmt sæbevand. Skylles ren under rindende vand og tørres. Samles igen før brug. Udskift lydindkapslingen. Centreringsenheden skal ligge fladt på motorbasen.

**Beholder:** Advance®-beholderen er konstrueret til at være kemisk modstandsdygtig. Men det anbefales at vaske den op i hånden for at opnå en maksimal levetid.

**Rengøring:** Vask alle delene til beholderen i varmt sæbevand. Skyl og dræn. Undlad at gennemfugte knivbladsamlingen.\*\*

**Desinfektion:** Efter at alle faste rester er fjernet, fyld beholderen  $\frac{3}{4}$  op med en desinficerende opløsning.\*\*\* Sæt beholderen på motorbasen igen og sæt det todelte låg fast. Lad motoren køre ved høj hastighed i 30 sekunder. Sluk for maskinen, og lad blandingen stå i beholderen i yderligere 1  $\frac{1}{2}$  minut. Hæld indholdet ud. Sæt beholderen på motorbasen igen og lad maskinen køre tom i yderligere 5 sekunder. Skyl ikke efter desinfektion. Lad beholderen lufttørre.











<b>Problemer:</b>	<b>Mulige tiltag:</b>
<ul style="list-style-type: none"> <li>• Kraftig støj fra blenderens knivblodområde i beholderen</li> <li>• Knivbladene i beholderen drejer ikke rundt</li> <li>• Øget vibration</li> <li>• Udsivning fra bunden af beholderen</li> </ul>	<ul style="list-style-type: none"> <li><b>a.</b> Ødelagt eller slidt drevsokkel. Udskift (Vare #891). Instruktionerne følger med delen.</li> <li><b>b.</b> Kontroller knivbladsamling for løse, beskadigede eller ridsede komponenter og udskift.</li> <li><b>c.</b> Spænd holdemøtrikken med holdemøtriknøglen med uret, indtil den sidder fast.</li> </ul>
<ul style="list-style-type: none"> <li>• Højlydt skrاملende lyd fra blendermotoren</li> </ul>	Beskadigede motorlejer, hvilket betyder, at maskinen skal repareres.
<ul style="list-style-type: none"> <li>• Maskinen vil ikke køre</li> <li>• Displayvinduet viser ikke "Klar"</li> </ul>	<ul style="list-style-type: none"> <li><b>a.</b> Dobbelttjek, at netledning er sat korrekt i stikkontakten.</li> <li><b>b.</b> Kontroller, at tænd-sluk-knappen er i positionen tænd.</li> <li><b>c.</b> Sæt tænd-sluk-knappen på sluk, og derefter på tænd for at genstarte elektronikken.</li> </ul>
<ul style="list-style-type: none"> <li>• Displayvinduet viser "LUK NED SE MANUAL"</li> </ul>	Lad maskinen køle af i en time og genstart.
<ul style="list-style-type: none"> <li>• Displayvinduet viser "MOTOR LÅST PROGRAM AFSLUTTET"</li> </ul>	Lad maskinen køle af i en time og genstart.
<ul style="list-style-type: none"> <li>• Maskinen kører uregelmæssigt</li> <li>• "INTET PROGRAM" vises, når der trykkes på knappen</li> <li>• Nedtrykket knap starter forkert program</li> <li>• Maskinen starter af sig selv</li> <li>• En bestemt programknap er defekt</li> <li>• Maskinen virker ikke, når først forsøgt</li> <li>• Maskinen virker, men der vises ingen oplysninger på skærmen</li> <li>• Programknapperne kører blenderen på samme hastighed</li> </ul>	<ul style="list-style-type: none"> <li><b>a.</b> Sluk for maskinen og tænd den igen for at nulstille programmeringen.</li> <li><b>b.</b> Prøv at tilslutte maskinen til en ny stikkontakt.</li> </ul>
<ul style="list-style-type: none"> <li>• Displayvinduet viser "ØDELAGTE DATA"</li> </ul>	Ring til Vitamix tekniske support.
<ul style="list-style-type: none"> <li>• Maskinen stopper midt i sin blendingscyklus og nulstiller; displayvinduet viser "VITAMIX GENERELT PROGRAM" og derefter "KLAR"</li> </ul>	<ul style="list-style-type: none"> <li><b>a.</b> Tilslut maskinen til sin egen stikkontakt.</li> </ul>





# The Quiet One<sup>®</sup> Blending Station

## SYMBOLER

	Advarsel		Forsiktig
	Berør ALDRI bevegelige deler. Hold hender og redskaper borte fra beholderen		Bruk med lokk og lokklås på plass
	Fare for elektrisk støt		Les og forstå brukerhåndboken.
	Høy temperatur ved blanding av varme væsker.		Ikke legg enheten i vann
	IKKE sett noe inn i beholderen når blanderen er i bruk		På/av
	Trekk ut kontakten når blanderen ikke er i bruk, før den skal vaskes, før du skifter tilbehør eller berører bevegelige deler mens den er i bruk		

### Dimensjoner:

- 18,0 tomme /45,7 cm høy med lokket igjen
- 24,5 tomme /62,2 cm høy med lokket åpent
- Dybde: 10,7 tomme /27,2 cm med håndtak
- Bredde: 8,5 tomme / 21,6 cm

### INFORMASJON OM RESIRKULERING

Dette produktet er levert fra en miljøbevisst produsent.

Dette produktet kan inneholde stoffer som kan være skadelig for miljøet hvis det avhendes steder (deponier) som ikke er hensiktsmessig i henhold til lovgivning.

Symbolet med hjultrallen med kryss over, er plassert på dette produktet for å oppfordre deg til å resirkulere når mulig.

Vær miljøbevisst og resirkulerer dette produktet via det aktuelle gjenvinningsanlegget på slutten av levetiden.



Region	Installation	VM#	Rating
US/Canada	TQO On-Counter	VM0145	120V, 50-60 Hz, 15 Amps
Europe/China	TQO On-Counter	VM0149	220-240V, 50-60 Hz, 1300-1550 Watts
Taiwan	TQO On-Counter	VM0145B	110V, 50-60 Hz, 1450 Watts

For å se hele utvalget av Vitamix-produkter, gå til [vitamix.com](http://vitamix.com).

### Vita-Mix<sup>®</sup> Corporation Commercial Division

8615 Usher Road, Cleveland, Ohio 44138 USA.

Tlf. (USA og Canada): 1.800.437.4654

Tlf. (internasjonalt): 1.440.782.2450

Tekn. service: 1.800.886.5235

E-post: [commercial@vitamix.com](mailto:commercial@vitamix.com)

[commercialts@vitamix.com](mailto:commercialts@vitamix.com)

## ⚠ ADVARSEL

**For å unngå skade.**

Les og gjør deg kjent med instruksjonshåndboken før du bruker denne maskinen. Grunnleggende sikkerhetsregler skal følges, inkludert følgende.



## ⚠ ADVARSEL

**Fare for elektrisk støt.**

Bruk KUN jordede stikkontakter.

**IKKE** fjern jordingen.

**IKKE** bruk adapter.

**IKKE** bruk en skjøteledning.

**Unnlatelse av å følge instruksjonene kan føre til dødsfall eller elektrisk støt.**

**LES ALLE INSTRUKSJONER, BESKYTTELSESREGLER OG ADVARSLER FØR BLENDEREN TAS I BRUK.**

1. Les alle instruksjonene.
2. For å beskytte mot fare for elektrisk støt, skal du ikke plassere basen på blenderen i vann eller annen væske.
3. Dette apparatet er ikke ment for bruk av personer (deriblant barn) med reduserte fysiske, sensoriske eller mentale evner, eller mangel på erfaring og kunnskap, med mindre de har fått veiledning eller instruksjoner om bruk av apparatet av en person som er ansvarlig for deres sikkerhet.
4. Barn må overvåkes for å sikre at de ikke leker med blenderen.
5. Trekk ut strømledningen fra stikkkontakten når Vitamix®-maskinen ikke er i bruk, før demontering, når du monterer eller fjerner deler, og før rengjøring, bortsett fra vask av beholderen.
6. Kom aldri i kontakt med bevegelige deler, spesielt bladene.
7. Hvis strømledningen er skadet, må den erstattes av produsenten, dens serviceagent eller tilsvarende kvalifiserte personer for å unngå fare.
8. Bruk aldri en maskin som har feil, har skadet ledning eller støpsel, er blitt sluppet i gulvet eller skadet på noen måte. Hvis du kjøpte utstyret ditt i USA, ring til **Vitamix tekniske supportavdeling, 800-886-5235** for inspeksjon, reparasjon, mulig utskifting eller elektrisk/mekanisk justering. Hvis du kjøpte maskinen utenfor USA, ta kontakt med din lokale, autoriserte Vitamix-forhandler eller ta kontakt med Vitamix' internasjonale avdeling på +1.440.782.2450 eller send e-post til: [international@vitamix.com](mailto:international@vitamix.com) for en forhandler i nærheten.
9. Ikke bruk tilbehør som ikke er anbefalt eller solgt av Vitamix. Hvis du gjør det, vil det gjøre garantien ugyldig. **Endring eller modifisering av dette produktet i noen form, anbefales ikke da det kan resultere i personskade.**
10. **Skal ikke bruke utendørs.**
11. Ikke la ledningen komme i berøring med varme flater eller henge over kanten på et bord eller en benkeplate.
12. Vær forsiktig hvis varm væske helles i blenderen, da den kan sprute ut av apparatet på grunn av plutselig dampavgivelse.
13. Ikke sett maskinen på eller i nærheten av en varm gass- eller elektrisk kokeplate, i en varm ovn og ikke la maskinen komme i berøring med varme flater. Eksterne varmekilder kan skade maskinen.
14. Hold hender og redskaper utenfor beholderen når motoren går, for å unngå risikoen for alvorlig personskade og/eller skade på Vitamix-maskinen. En stekespade av gummi kan brukes, men bare når Vitamix-maskinen ikke er i gang.
15. **ADVARSEL: Knivene er skarpe. Håndteres med forsiktighet.**
  - Prøv aldri å fjerne knivene når beholderen sitter på motorbasen.
  - Ikke bruk med løse, skadde kniver eller kniver med hakk i – byttes ut straks.
  - For å redusere faren for personskade, sett aldri en knivenhet på motorsokkelen uten at Vitamix-beholderen er riktig festet.
  - Vær forsiktig ved håndtering av de skarpe knivene, ved tømning av bollen og ved rengjøring.
16. Maksimumskapasiteten tilsvarer liter som oppgitt på beholderen, det vil si 1,4 l, og er betydelig mindre med tykke blandinger.

**17. Bruk alltid Vitamix-maskinen med lokket på plass og godt festet.**

**18.** Visningsvinduområdet ripes når det kommer i kontakt med skurepute eller skarp gjenstand. Bruk en myk klut til å tørke av kontrollpanelområdet.

**19.** Maskinen kan ikke rengjøres med vannstråle.

**20.** Det anbefales at du i forbindelse med en 120 V-installasjon har minst ett 20 amp-uttak per maskin, tilgjengelig innenfor 1,8 m fra Vitamix.

220 V- og 100 V-enheter trenger en egen linje. **Ta kontakt med elektriker for riktige elektriske behov.**

**21. FORSIKTIG:** Slå av strømmen eller koble fra maskinen før du rører bevegelige deler. Slå av strømbryteren om kvelden eller når maskinen skal stå uten tilsyn.

**22.** Denne maskinen er tenkt brukt i husstander og lignende bruksområder som:

- personalkjøkken i butikker, kontorer og andre arbeidsmiljøer;
- gårdsboliger;
- av klienter i hoteller, moteller og andre boligmiljøer;
- B&B-miljøer.

### Lagre disse sikkerhetsinstruksjonene

- Vitamix-blanderens amerikanske strømledning leveres med støpsel med 3 stikk (jordet) som kobles til et standard 3-stikkuttak (Figur A). **Denne ledningen varierer for land utenfor USA.**
- Ikke fjern det tredje (jordings-)stikket fra støpselet eller strømledningen.
- Ta kontakt med elektriker hvis ikke du er sikker på om vegguttaket er jordet gjennom ledningsopplegget i bygningen.

### **! ADVARSEL!**

- Ikke la blenderen stå uten tilsyn når den er i drift.
- Slå strømmen av eller trekk ut kontakten til maskinen før du berører deler i bevegelse. Slå av strømbryteren om natten eller når maskinen blir stående uten tilsyn.
- Ikke server drikken hvis du oppdager en endring i lyden fra maskinen eller hvis en hard eller fremmed gjenstand kommer i kontakt med knivene. Inspiser knivenheten for løse deler eller deler som det er hakk i eller som mangler. Hvis deler er løse, mangler eller det er hakk i dem, bytt ut knivenheten.
- Ved behandling av varm væske:
  - IKKE utsett beholderen for temperaturer over 210 °F (99 °C).
  - IKKE utsett beholderen for varm væske eller ingredienser over 210 °F (99 °C).
- Utvis varsomhet. Damp eller sprut kan føre til brannskade. Aldri start på høyeste hastighet når du blander varme ingredienser.

### **! ADVARSEL!**

**Trestikk-adaptore skal ikke brukes i Canada.**

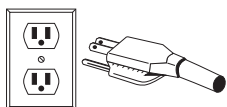

FIGUR A

### VIKTIGE MERKNADER!

INSTRUKSJONENE SOM VISES I DENNE BRUKS- OG VEDLIKEHOLDSHÅNDBOKEN, KAN IKKE DEKKE ENHVER TENKELIG TILSTAND OG SITUASJON SOM KAN OPPSTÅ. SUNN FORNUFT OG FORSIKTIGHET MÅ UTVISES VED BRUK OG VEDLIKEHOLD AV NOE APPARAT.

**BEGRENSET GARANTI**

For å maksimere levetiden og holde ditt Vitamix®-produkt i god stand, er det viktig at du følger noen enkle vedlikeholdstips:

1. Sjekk stikkkontakten med jevne mellomrom for synlig siltasje, sprekker eller brudd. Hvis noe av dette påvises, bytt ut stikkkontakten med en ny som følger med blenderen. For å kjøpe flere, ta kontakt med Vitamix på tlf. 1-800-437-4654 (1-800-4DRINK4) for informasjon om en forhandler i nærheten. For kunder utenfor USA, ta kontakt med din autoriserte Vitamix-forhandler eller ring til Vitamix International Division på tlf. +1.440.782.2450 eller send e-post til [international@vitamix.com](mailto:international@vitamix.com) for informasjon om en forhandler i nærheten.
2. Roter knivlagerenheten manuelt for å sjekke at den roterer fritt eller ikke spinner for mye. Hvis kniven ikke beveger seg fritt eller spinner for mye, ta kontakt med Vitamix på tlf. 1-800-437-4654 (1-800-4DRINK4) for informasjon om garanti eller en forhandler i nærheten. For kunder utenfor USA, ta kontakt med din autoriserte Vitamix-forhandler eller ring til Vitamix International Division på tlf. +1.440.782.2450 eller send e-post til [international@vitamix.com](mailto:international@vitamix.com) or en forhandler i nærheten.
3. Kjør aldri maskinen uten at sentreringsputen er plassert riktig på sokkelen. Vita-Mix® Corporation (heretter kalt "Vita-Mix") garanterer for den opprinnelige sluttbrukeren (kvittering påkrevd) i USA at denne kommersielle Vita-Mix-blenderen (heretter kalt "Utstyret") er fri for defekt i materiale og utførelse i garantiperiodene som er aktuelle for utstyret som er beskrevet her, og underlagt betingelsene som fremgår under.

**Motorbase**

Vita-Mix garanterer for den opprinnelige sluttbrukeren at:

- Dersom motorbasen svikter innen tretti (30) dager etter kjøp, vil Vita-Mix erstatte motorbasen vederlagsfritt.
- Hvis motoren svikter etter tretti (30) dager, men innen ett år fra kjøpsdato, grunnet en defekt i materialer eller utførelse, påtar Vita-Mix seg kostnadene alle deler og arbeidskraft nødvendig å reparere motorbasen.
- Hvis motorbasen svikter etter ett år men innen tre (3) år fra kjøpsdatoen som følge av defekt i materiale eller utførelse, påtar Vita-Mix seg kostnadene for delene som anses som nødvendige for å reparere basen.

**Beholder, lokk, knivenhet, stikkontakt og støykabinett**

(hvis inkludert)

Beholderen, lokket, knivenheten, stikkkontakten og der det er inkludert, et støykabinett produsert av Vita-Mix, er garantert mot defekter i materiale og utførelse i ett år fra kjøpsdatoen.

**Betingelser**

- Garantiene som er beskrevet her, gjelder kun for den opprinnelige sluttbrukeren og kan ikke overføres. Bevis på kjøp må fremlegges for å reise krav i i forbindelse med en garanti.
- Denne garantien er det eneste botemiddelet til kjøperen og fremsetter de eneste forpliktelsene til Vita-Mix og dekker ikke normal slitasje, misbruk, feil bruk, uaktsom bruk, endring av basen eller beholderen (eller lydskabinettet), eller eksponering for ekstreme forhold og er bare gyldig hvis utstyret brukes i samsvar med den medfølgende brukerhåndboken (som kan også nås på [www.vitamix.com/foodservice](http://www.vitamix.com/foodservice)).
- Hvis aktuelt, vil denne garantien gjøres ugyldig ved feil installasjon eller ventilasjon når det gjelder den innebygde modellen av utstyret, eller ved å plassere utstyret i et lydskabinett som ikke er produsert av Vita-Mix.
- Denne garantien er ugyldig hvis reparasjoner av utstyret utføres av andre enn Vita-Mix eller et autorisert Vita-Mix-servicesenter. Vita-Mix er ikke ansvarlig for kostnadene for uautoriserte reparasjoner.
- Vita-Mix' eneste forpliktelse i henhold til denne garantien er å reparere eller bytte ut den garanterte delen eller delene som bestemt utelukkende av Vita-Mix.

**Uansett om det er basert på kontrakt, skadeslsholdelse, garanti, tort (inkludert uaktsomhet), strengt ansvar eller annet, skal Vita-Mix være ansvarlig for alle| spesial-, indirekte, tilfældige eller følgeskader, inkludert, uten begrensning, tap av fortjeneste eller omsetning. Ovennevnte begrensede garanti er ditt eksklusive botemiddel, og du og Vita-Mix frasier dere uttrykkelig herved alle andre garantier eller forhold, uttrykt eller antydnet, lovfestet eller annet, inkludert enhver antydnet garanti for salgbarhet og all antydnet garanti for egnethet for et bestemt formål og, uten å begrense generaliteten av forannevnte, uttrykker du og Vita-Mix herved uttrykkelig, i den grad det er tillatt ved lov, anvendelsen av lovgivning for salg av varer og FN-konvensjonen om kontrakter for internasjonalt salg av varer, etter det som er aktuelt.**

Noen jurisdiksjoner tillater ingen begrensning på antydte garantier eller på spesial-, tilfældige eller følgeskader.

Ingen ansatt av Vita-Mix eller noen annen person er autorisert til å gi noen garanti i tillegg til eller endring av garantiene som fremgår her. For garantiinformasjon for maskiner kjøpt utenfor USA, ta kontakt med din autoriserte Vita-Mix-forhandler eller ring til Vita-Mix' internasjonale avdeling på +1.440.782.2450 eller send e-post til [international@vitamix.com](mailto:international@vitamix.com) for informasjon om en forhandler i nærheten.

Hvis Vita-Mix-blenderen din trenger service eller reparasjon utført i henhold til vilkårene i denne garantien, ta kontakt med Vita-Mix Corporation for assistanse knyttet til garantien. For maskiner kjøpt i USA, ring Vita-Mix teknisk support: 800-886-5235. Hvis kjøpt utenfor kontinentale USA, ta kontakt med din autoriserte Vita-Mix-forhandler eller ring til Vita-Mix International Division på +1.440.782.2450 eller send e-post til [international@vitamix.com](mailto:international@vitamix.com) for informasjon om en forhandler i nærheten.

Kunden er ansvarlig for inngående fraktkostnader i forbindelse med garantiservice.

**Hvordan skaffe garantidekning og reparasjon**

Hvem du skal kontakte i forbindelse med garantiservice og reparasjon. Hvis det er behov for service på din Vitamix-blender eller reparasjon som dekkes av vilkårene i denne garantien, ring til Vita-Mix Corporation, et autorisert servicesenter eller en lokal forhandler for assistanse relatert til garantien.

- For utstyr kjøpt og plassert i USA og Canada, ring til Vitamix Commercial Customer Service på tlf.: 800-437-4654.
- For utstyr kjøpt utenfor kontinentale USA, kontakt din autoriserte Vitamix-forhandler, eller kontakt Vitamix International Division på +1.440.782.2450 eller send e-post [international@vitamix.com](mailto:international@vitamix.com) for informasjon om en forhandler i nærheten.

Du vil bli bedt om å fremlegge kjøpsbevis for utstyret. Hvis det eksterne teamet for teknisk support ikke kan reparere utstyret eksternt, må det utføres service på utstyret. Teamet vil hjelpe deg enten med å finne et autorisert servicesenter eller ordne med at utstyret sendes tilbake til Vitamix.

**Hvordan sende utstyret til Vitamix for service.**

- A. Skaff et returautorisasjonsnummer før forsendelse. Ikke returner eller send inn utstyr uten godkjenning fra Vitamix. Vitamix skal ikke under noen omstendigheter være ansvarlig for kostnaden av noen uautoriserte reparasjoner. All retur av utstyr må være påført tydelig retur-autorisasjonsnummeret ("RA") på utsiden av esken. Alt utstyr som sendes til Vitamix uten forhåndsautorisasjon eller -godkjenning, vil bli returnert til forsenderens adresse "som det er", uten reparasjon.
- B. Pakk inn den returnerte varen på behørig måte. Alle varer som sendes til Vitamix må sendes i original eller tilstrekkelig forpakning.

## Instruksjoner for bruk av de forhåndsinnstilte programknappene

Følgende er de grunnleggende innstillingene for de seks forhåndsinnstilte knappene for The Quiet One®. Disse programmene, nummerert 1 til og med 6, er blandingssykluser designet for de vanligste drinkene. Avhengig av viskositeten til drikken ud lager, velg ett av de forhåndsinnstilte programmene for å kjøre maskinen i en full syklus. Maskinen stopper av seg selv når syklusen er fullført. En syklus varierer i hastighet og lengde. Din maskins alternativer for forhåndsinnstilling kan variere som følge av programrevisjoner eller som følge av forskjellen i oppskrifter. Resultatene dine kan også variere.

**KNAPP 1: Generelt formål / Smoothie** – blander smoothies og tynne drikker bestående av juice og is, til en kremet konsistens. (:18)

**KNAPP 2:Dobbel Smoothie** – blander lignende drikker som knapp 1, med i større mengder. (:18)

**KNAPP 3: Frossen kaffe og frosne juicer**– blander lette kaffedrikker til en kremet konsistens. (:18)

**KNAPP 4: Iskremdrikker** – blander drikker som inneholder hard iskrem til en tykk shake. (:28)

**KNAPP 5: Dobbel og iskremdrikker som er vanskelige å blande.** (:20)

**KNAPP 6: Tykk Smoothie som er vanskelig å blande** – blander tykk, frossen frukt og harde ingredienser for en tykk, men jevn smoothie. (:28)

### Tips for blanding

1. Legg væske og myke matvarer først i beholderen, solid mat og is til slutt. Selv om det ikke er nødvendig for bearbeiding, vil du kanskje skjære opp eller bryte mat i mindre biter for mer nøyaktig måling av ingredienser. Tint eller delvis tint frukt anbefales.
2. Sammenlignet med andre blendere, trenger du som generell regel ikke så mye is til å lage en like frosset drikk i The Quiet One®. Hvis oppskriften fryses til, prøv med mindre is.
3. Sett beholderen på motorbasen ved å innrette den over sentreringsputen festet til basen. **(Motoren må slås av helt før beholderen settes på plass.)** Beholdere skal ikke brukes til harde, tørre materialer. Unngå å kjøre maskinen din når beholderen er tom.
4. Bruk alltid et lokk som sitter godt under blanding.
5. Koble maskinen til nærmeste strømuttak (hvis den ikke er tilkoblet). Sett På/av-bryteren til På. Velg ønsket programmert innstilling ved å trykke på noen av forhåndsinnstillingsknappene 1 til og med 6. Maskinen begynner straks å gå gjennom det valg og slås av når programmet er fullført. **(MERK: Hver knapp har sin egen forhåndsvalgte kombinasjon av hastighet og lengde for blanding.)**
6. Når en av de seks knappene for forhåndsstilte programmer trykkes, starter og stopper maskinen automatisk. Maskinen avslutter blandingssyklusen når du trykker på en annen forhåndsinnstillingsknapp.
7. Blenderen stanser når syklusen er fullført. **Vent til knivene stopper helt før lokket og/eller beholderen fjernes fra motorbasen.**
8. Ta av beholderen, hell, pynt og server drikken.
9. Sett På/av-bryteren til av når apparatet ikke er i bruk.

### Vedlikeholdstips

- **Slå aldri beholderen mot en flate for å løse på ingrediensene.** Fjern beholderen fra basen og bruk en gummiskrape til å fjerne tykke blandinger fra bunnen av beholderen.
- **Aldri rist en beholder når den er i bruk.**
- **Aldri fjern beholderen før maskinen har stoppet helt.**
- **Start aldri motoren før beholderen er på plass.**

### VIKTIGE MERKNADER!

- Sjekk knivene daglig for deler som er løse, som det er hakk i eller som mangler. Hvis du finner at noe er løst, har hakk eller mangler, bytt ut knivenheten før bruk. Ikke stram den sekskantede skruen (på toppen av knivenheten). Hvis den er løs, bytt straks ut knivenheten.
- Instruksjonene som vises i denne bruks- og vedlikeholdshåndboken, kan ikke dekke enhver tenkelig tilstand og situasjon som kan oppstå. Sunn fornuft og forsiktighet må utøves ved bruk og vedlikehold av et apparat.
- Når varmebeskyttelsen slår av motoren, gå gjennom teknikkene dine og instruksjonene. Dine oppskrifter kan være for tykke eller inneholde for mye. Vurder å legge til mer væske og ta kontakt med Vitamix® kundeservice eller din lokale Vitamix-forhandler for mer hjelp.

## KONTROLLPANEL

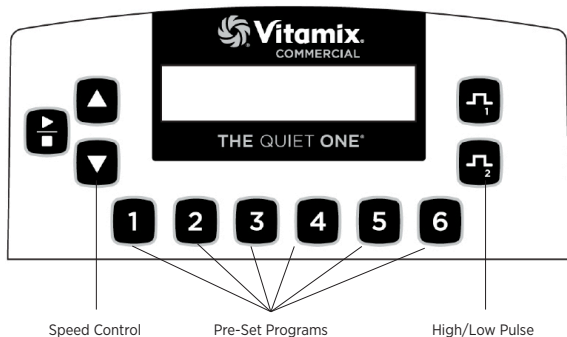

**På/av-strømbryter:** På/av-bryteren sitter bak på motorbasen og styrer strømmen til maskinen. Når maskinen er koblet til strøm, slå på bryteren for å gjøre den klar til blanding. Slå av strømbryteren om natten eller når maskinen blir stående uten tilsyn.

**Start/stopp-knapp:** Når du trykker på Start/stopp ( ) én gang, starter maskinen og knivene roterer. Trykk igjen på start/stopp-knappen for å stoppe maskinen og knivene.

**Hastighetsknapper:** Trykk på ▲ knappen for å øke gradvis knivens hastighet i trinn på 1 %, opptil 100 %. Trykk på ▼ knappen for å redusere gravis knivhastigheten i trinn på 1 %, ned til 7 %. Hastighet brukes til å stille blande-hastigheten til Puls-knappene og Start/stopp-knappen.

**Forhåndsstilt program-knapper:** Disse knappene, nummerert 1 til 6, er forhåndsprogrammerte blandesykluser utformet for de fleste vanlige drikker. Avhengig av hvor tykk drikken er som du lager, trykk på en av de seks forhåndsinnstilte programknappene for å kjøre maskinen i en hel syklus. Maskinen stopper av seg selv når syklusen er fullført. En syklus varierer i hastighet og lengde. Hver knapp kan omprogrammeres til en hvilken som helst oppskrift gjennom egendefinert programmering eller omprogrammering til en hvilken som helst av de 34 tilgjengelige oppskriftene. På grunn av forskjeller i oppskrifter, kan resultatene variere.

**Visningsvindu:** Avhengig av hvilken knapp som trykkes, viser dette området en rekke forskjellige driftsmeldinger. Meldingen "Klar" vises når det er strøm til maskinen.

## VIKTIGE MERKNADER!

**Start/Stop-knapp:** Maskinen stopper når du trykker på en av knappene for forhåndsstilt program når motoren går.

**Speed-knapp:** Disse innstillingene tilbakestilles hvis strømmen slås av.

**Pulse-knapper:** Pulsen gir en rask økning eller reduksjon i hastighet på kniven ved blanding eller oppfriskning av en drikk. Trykk på  $\frac{1}{2}$  for å øke motoren til hastigheter fra 51 % - 100 %. Trykk på  $\frac{1}{4}$  for å redusere motorhastigheten ned til et område på 50 % - 7 %. Pulse-knappen brukes til å overstyre programmet som kjøres, så lenge den holdes inne. Når den slippes, fortsetter det opprinnelige programmet til det er slutt.

- Pulshastighet høy ( $\frac{1}{2}$ ) og lav ( $\frac{1}{4}$ ) stilles inn med Speed-knappene. Mens du trykker og holder inne en Pulse-knapp, trykk på Speed-▲ eller ▼ knappen til ønsket motorhastighet er nådd. Pulshastigheten blir værende på denne innstillingen til den endres på nytt med Speed-knappene.

**Eierkontroller:** Kontrollpanelet er tilgjengelig ved å aktivere strømbryteren som sitter bak på motorbasen når du trykker på knapp 2.

- Når enheten starter, går skjermen gjennom tre visninger. Den første viser gjeldende programversjon. Den andre viser hvilket program som kjøres på maskinen. Den tredje viser motortemperaturen (NORM, WARM, HOT) og totalt antall driftstimer, inkludert produksjon og testing. Denne tiden kan ikke fjernes. Når denne skjermen vises, kan du slippe knapp 2.

- Trykk på knapp 2 innen 12 sekunder for å bla gjennom menyinnstillingene.
- Det første trykket viser timeren. Total drift registreres i timer, minutter og sekunder; inkludert produksjon og testing. Denne tiden kan ikke fjernes.
- Når du trykker igjen, vises navnet på programmet som styrer de forhåndsstilte knappene. Hvis du bruker Advance®-innstillingene, vil det stå "VITA-MIX ADVANCE PROGRAM."
- Ved tredje trykk vises et alternativ for å tilbakestille forhåndsinnstillingsknappene til de originale fabrikkinnstillingene.

VITA-MIX CORP  
VERSION NR. 201

VITA-MIX ADVANCE  
PROGRAM #201

TEMP	COUNT	TOTAL
NORM	25	100

TIMER	HR:	MIN:	SS
0:	10:	33	

1 FOR Å OVERSKRIVE  
GJELDENE PROGRAM

## PROGRAMMERING

The Quiet One® er forhåndsprogrammert med et Advance®-program som er optimert for Advance®-beholderen. Programmet kan tilpasses ved hjelp av kontrollpanelet, eller en programmeringsbrikke eller programmeringsprogramvarepakke fra Vitamix®. Ring din forhandler eller kundeservice for mer informasjon.

### Programmere forhåndsstilte knapper

1. Få tilgang til de 34 lagrede programmene ved å aktivere strømbryteren som sitter bak på motorbasen når du trykker på High Pulse-knappen. Skjermen viser "BUTTON SET UP"
2. Trykk på Speed-▲ eller ▼ knappene for å bla gjennom "Oppskrift"-numrene til du når det du ønsker.
3. Trykk på den forhåndsstilte knappen du ønsker å programmere for den valgte oppskriften.

**For eksempel: Hvis du ønsker å programmere knapp 1 med oppskrift nr. 17:**

1. Når du har åpnet de valgte programmene som beskrevet i trinn 1, står det "BUTTON SETUP" på skjermen.
2. Trykk på Speed-▲ knappen til skjermen viser "Recipe 17."
3. Trykk på knapp 1 for å bruke oppskrift 17.
4. Du kan enten fortsette å programmere de andre fem knappene eller trykke på High Pulse-knappen for å lukke og fortsette å blande.

KNAPP OPPSETT  
OPPSKRIFT 1

KNAPP OPPSETT  
OPPSKRIFT 17

KNAPP OPPSETT  
OPPSKRIFT 17----->1

KLAR

## Programmere maskinen din med egendefinert brikke

- Slå på maskinen.
- Fjern beholderen og roter maskinen bakover så du kan se programmeringsporten.
- Med baksiden av maskinen vendt mot deg, sett inn den egenprogrammerte brikken (med ordene, "THIS SIDE FACING TO THE FRONT OF THE MACHINE" vendt mot venstre) inn i porten som sitter på høyre side av maskinen, motsatt på/av-bryteren. Trykk forsiktig til brikken kobles inn i porten. Visningsvinduet viser "NY MODUL."
- Innen 10 sekunder omprogrammeres de seks forhåndsinnstillingsknappene og visningsvinduet viser "Lagret", deretter "Klar".
- Ta ut programmeringsbrikken, sett den tilbake i den opprinnelige emballasjen og oppbevar på et trygt og lett tilgjengelig sted.
- Trykk på en av de seks forhåndsinnstillingsknappene for å vise på vinduet navnet på programmet/drikken.

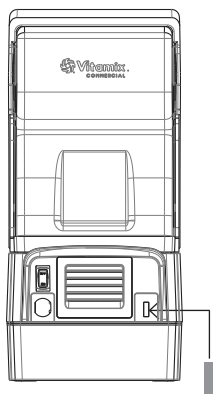

Egenprogrammert brikke

## Tilbakestille forhåndsinnstillingsknappene til de opprinnelige fabrikkinnstillingene

- Få tilgang til eierkontrollene ved å aktivere strømbryteren som sitter bak på motorbasen når du trykker på knapp 2.
- Når enheten slås på, går den gjennom tre skjermbilder og stopper så på motorstatus-skjermbildet. Trykk igjen på knapp 2 innen 12 sekunder for å bla gjennom menyinnstillingene.
- Bla med knapp 2. Skjermen viser "1 FOR Å OVERSKRIVE GJELDENE PROGRAM". Trykk på knapp 1 for å nullstille til fabrikkinnstillingene.

## VIKTIGE MERKNADER!

**Programmeringsbrikke:**Hvis ovennevnte programmeringsprosedyre følges og egenprogrammeringen ikke synes med første blandesyklus, dreii på brikken 180 grader (til den andre siden) og prøv igjen.

## Oppskriftalternativer

Satt opp etter oppskriftnummer (nr.) og type drikk:

Nr.	TYPE DRIKK	BESKRIVELSE	KJØRE TID
1	Generelt formål/ Smoothie	Setter i gang opptil 60 % i 18 sekunder	:18
2	Dobbel Smoothie	Kjøres opp til MED (45 %) i 6 sekunder, deretter (58 %) i 8 sekunder, deretter HIGH (85 %) i 4 sekunder.	:18
3	Frossen kaffe og juice	Kjøres opp til LOW (25 %) i 4 sekunder og deretter til MED (60 %) i 14 sekunder.	:18
4	Iskremdrikk	Kjøres opp til MED (55 %) i 5 sekunder, deretter LOW (25 %) i 7 sekunder, deretter (12 %) i 16 sekunder	:28
5	Doble iskremdrikk og de som er vanskelige å blande	Kjøres opp til MED (51 %) i 10 sekunder, deretter opp til HIGH (85 %) i 10 sekunder	:20
6	Tykk, vanskelig å blande	Kjøres opp til LOW (15 %) i 7 sekunder, deretter gradvis opp til HIGH (82 %) i 21 sekunder	:28
7	Medium smoothie	Kjøres gradvis opp til HIGH (100 %)	:20
8	Smoothie som er vanskelig å blande	Kjøres gradvis opp til HIGH (100 %)	:25
9	Tykk smoothie	Kjøres opp til MED (51 %) i 15 sekunder, deretter opp til HIGH (85 %) i 20 sekunder	:35

Nr.	TYPE DRIKK	BESKRIVELSE	KJØRE TID
10	Miks, lett juice	Kjøres på LOW (10 %)	:04
11	Tykk Smoothie	Kjøres ved MED-HIGH (75 %), kjøres opp, ned igjen, deretter opp til HIGH (100 %)	:40
12	Smoothie som er vanskelig å blande	Kjøres på LOW (7 %) i 25 sekunder, kjøres raskt opp til HIGH (100 %) og går deretter ned til LOW (7 %) og raskt tilbake til HIGH (100 %)	:40
13	Vanlig iskaffe	Kjøres raskt opp til HIGH (100 %)	:09
14	Dobbel iskaffe	Kjøres raskt opp til HIGH (100 %)	:13
15	Tykk kaffe	Kjøres opp til MED (55 %), reduseres gradvis til LOW (7 %), deretter raskt opp til HIGH (100 %)	:30
16	Flere kaffe	Kjøres opp til LOW (25 %), kjøres gradvis opp til MED (50 %), deretter opp til HIGH (100 %)	:25
17	Flere kaffe 2	Kjøres opp til LOW (25 %), kjøres gradvis opp til MED (50 %), deretter opp til HIGH (100 %)	:30
18	Liten kaffe	Kjøres gradvis opp til MED-HIGH (75 %)	:14
19	1-2 drinker	Kjøres opp til HIGH (90 %)	:13
20	3-4 drinker	Kjøres opp til MED (40 %), deretter opp til HIGH (100 %)	:25
21	Barnekopp	Starter på MED (55 %), reduseres deretter til LOW (7 %), deretter til HIGH (100 %)	:30
22	Bar Shake	Går gradvis opp til HIGH (100 %)	:25
23	Bar Special	Kjøres opp til MED (58 %), reduseres gradvis til LOW (22 %), deretter raskt opp til HIGH (100 %)	:35
24	Utility Blend	Kjøres opp til MED (40 %), deretter gradvis til MED-HIGH (75-100 %)	:25
25	1 Shake	Kjøres opp til MED (50 %), reduseres gradvis til LOW (25 %), deretter gradvis ned til LOW (100 %)	:20
26	2 Shake	Kjøres opp til MED (50 %), reduseres gradvis til LOW (25 %), deretter gradvis ned til LOW (100 %)	:30
27	3 Shake	Kjøres opp til HIGH (100 %), reduseres til LOW (25 %), deretter gradvis ned til LOW (15 %)	:20
28	Iskrem-drikk	Kjøres opp til MED-LOW (35 %), deretter opp til MED-HIGH (75 %)	:15
29	Liten shake	Kjøres opp til MED (58 %), deretter ned til LOW (25 %)	:10
30	Shake som er vanskelig å blande	Kjøres opp til MED-HIGH (80 %), reduseres til MED (51 %), deretter gradvis opp til HIGH (100 %)	:25
31	Generelt program 1	Kjøres opp til HIGH (100 %)	:25
32	Generelt program 2	Kjøres langsomt opp til HIGH (100 %)	:45
33	Generelt program 3	Kjøres opp til MED (40 %), reduseres gradvis til LOW (15 %), deretter opp til HIGH (90 %)	:24
34	Generelt program 4	Kjøres raskt opp til MED (45 %), deretter gradvis til MED-HIGH (75 %)	:35

## Dekselluke

1. Løft hendelen for å åpne dekselet. Spre forsiktig sidene av luken over de runde hengslene og ta av.
2. For å installere dekselluken på nytt, spre forsiktig sidene av luken og sett dørhengselutskjæringene over de runde hengslene.

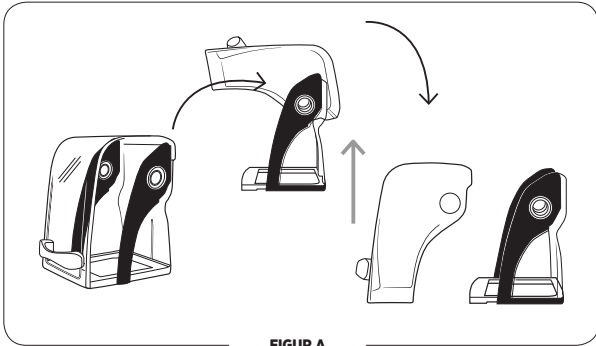

FIGUR A

## VIKTIGE MERKNADER!

### Beholdere:

- The Quiet One®-maskiner er optimert til bruk med Vitamix® 48 oz./1,4 l Advance®-beholder (3-sidig beholder). Standardbeholderen på 64 oz./2,0 l, passer ikke inn i det kompakte dekselet som brukes på The Quiet One®. Ta kontakt med Vitamix kundeservice på tlf. 800-886-5235 eller ta kontakt med din forhandler for mer informasjon.
- Utenfor USA og Canada kan maskinen din leveres med en annen beholderkonfigurasjon.

## Fjerne kompakt vrilåsdeksel

**Merk:** Vrilåsdekselet er designet til å kunne fjernes uten bruk av verktøy. IKKE tving dekselet til å rotere med verktøy eller andre gjenstander. For å unngå å skade dekselet, trykk på dekselrammen, ikke det klare plastmaterialet. For å fjerne dekselet, trykk på to punkter for å koble dekselet fra låseklaffer på motorplaten.

### Fjerne vrilås-lydkabinettet:

1. Fjern luken til det kompakte dekselet for å forhindre at den lukkes uventet. Løft hendelen for å åpne dekselet. Spre forsiktig sidene av døren over de runde hengslene og fjern dem.
2. Løft opp foran på sentreringsputen og trekk fra motorbasen. Løft den opp og over kontakten for å fjerne. (Se Figur A).
3. Ta tak i nederste ramme av dekselet med to hender som vist i (se Figur B).



FIGUR A



FIGUR B

4. Med likt trykk og i én bevegelse, bruk pekefingeren på venstre hånd til å trykke på baksiden av dekselrammen samtidig som du trykker med høyre tommel for å låse opp og vri dekselet bort fra midten, mot klokken (se Figur C).



FIGUR C

5. Om nødvendig kan du fortsette å trykke på disse to punktene til dekselet har løsnet og kan skilles fra motorbasen (se Figur D).
6. Når frakoblet, løft dekselet opp og bort fra blenderbasen (se Figur D).



FIGUR D

**Merk:** Se Figur E for et eksempel på motorbasen der vrilås-kompaktdekselet er fjernet.



FIGUR E

## Installasjon av det kompakte vrilåsdekselet

1. Sett det kompakte vrilåsdekselet på toppen av blenderbasen. Innrett de fire låseklaffene på motoradapterplaten med åpningene på det kompakte dekselet. (Se Figur A).
2. Vri det kompakte dekselet med klokken på motorbasen for å låse det på plass. (Se Figur B).



FIGUR A



FIGUR B



3. Innrett skinneføringene på sentreringsputen med sporene mellom det kompakte dekselet og motoradapteren på motorbasen (se Figur C).

4. Sett sentreringsputen på plass på motorbasen i riktig innretning. (Se Figur D).

**Merk:** Sentreringsputen MÅ brukes på motorbasen under bruk for å holde det kompakte vrilåsdekselet på plass. **IKKE bruk maskinen uten sentreringsputen.**

5. Fra baksiden av motorbasen, trykk på sentreringsputen forover for å skyve den på plass på motorbasen. Pass på at sentreringsputen sitter helt under strømuttaket. (Se Figur E).



FIGUR C



FIGUR D



FIGUR E

6. For å installere dekselluken på nytt, spre forsiktig sidene av luken og sett dørhengselutskjæringene over de runde hengslene. (Se Figur F og G).



FIGUR F



FIGUR G

## Ofte stilte spørsmål om det kompakte vrilåsdekselet

**Spørsmål:** Blenderen min har en annen type lyddekselet. Kan jeg bruke det nye vrilåsdekselet?

**Svar:** Hvis blenderen din har motoradapterdesignen med låseklaff, kan du **bruke et vrilåsdekselet.**

**Spørsmål:** Jeg har en ny blender med vrilåsdekselet. Kan jeg bruke mitt gamle magnetdekselet på denne maskinen?

**Svar:** Nei, de eldre blenderne hadde magneter i blenderbasen som holder dekselet på plass. De nye vrilåsmotorbasene inkluderer ikke magneter.

**Spørsmål:** Vrilåsblenderen min har ingen isoleringspakning. Trenger jeg det?  
**Svar:** Nei, isoleringspakningen trengs ikke med det nye vrilåsdekselet.

**Spørsmål:** Jeg har en ny blender med motoradapterplate med vrilås og isoleringspakning og et magnetdekselet. Kan jeg bytte til den nye vrilåsdesignen?

**Spørsmål:** Ja, du kan bruke begge typer deksel på denne designen.

**Spørsmål:** Jeg har flere eldre enheter med magnetiske lyddekselet. Jeg kjøpte nettopp en ny blender, og den har vrilåsdekselet. Jeg vil gjerne bytte alle mine blendere til vrilåsdesignen.

**Svar:** Vitamix tilbyr ingen oppgraderingspakke for øyeblikket til å konvertere den gamle motorbasen din til vrilåsdesign.

**Spørsmål:** Blenderen min har nettopp vært inne til reparasjon. Da jeg fikk den tilbake, hadde den en vrilåsmotorplate. Kan jeg likevel bruke magnetdekselet og isoleringspakningen?

**Svar:** Ja. Du kan fortsatt bruke magnetdekselet, eller du kan oppgradere til det nye vrilåsdekselet og eliminere isoleringspakningen.

## Todelt lokk (Figur A)

### 1,4 L Advance®-beholder

**Det todelte lokket er lett å rengjøre og enkel å sette på, ta av og forsegle.**

- For å fjerne et lokk som er låst helt, løft de to tappene og trekke oppover og av.
- Vri den midtre lokkpluggen for å feste eller fjerne.
- For å feste lokkpluggen, roter den så en klaff låses mellom hakkene på toppen av gummilokket.

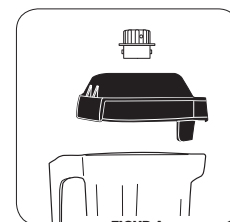

FIGUR A

## Helt lokk (Figur B)

### 1,4 L Advance®-beholder

**Det hele lokket er lett å rengjøre og enkel å sette på, ta av og forsegle.**

- Det finnes ingen lokkplugg til dette lokket.
- Ingredienser kan tilsettes gjennom åpning på toppen.

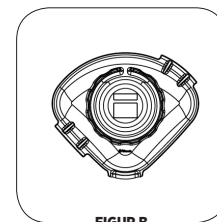

FIGUR B

## Knivsammensetning

**Bladagitatorenhet:** Bladagitatorenheten inkluderer en presisjonsherdet kniv av rustfritt stål med dobbelt forseglede stålkulelagre for maksimal holdbarhet. Den robuste knivblanding eksploderer bokstavelig talt av molekyler av mat og is i beholderen, og bidrar til at hvert enkelt parti homogeniserer mer effektivt. Knivene trenger ikke å bli fjernet ved normal rengjøring.

**Drivsplint:** Settes inn i uttaket på motorbasen for å dreie kniven. **Merk:** Hvis beholderen fjernes og byttes ut når drivet fortsatt roterer, strippes "tennene" på drivsplinten. **(Denne delen kan IKKE tas av.)**

**Festemutter:** Må være stram.

## VIKTIGE MERKNADER!

**Rengjøring av produkter:** Ikke bruk slipende rengjøringsmidler eller konsentrert blekemiddel ved rengjøring. Ikke bruk noen av følgende rengjøringsprodukter: rengjøringsmiddel til automatisk oppvaskmaskin, ovnsrengjøringsmidler, stålull eller andre slipende redskaper.

**Deksel:** Ikke vask dekselluken, hendelen eller bakdekselet i oppvaskmaskin. Det anbefales at hendelen ikke demonteres under rengjøring. Men hvis du velger å demontere hendelen fra dekselet, pass på at det ikke strammes for hardt når det settes tilbake på dekselet. Det vil forårsake skade.

**Beholder:** Ikke la blandinger, væske eller matprodukter tørke i beholderen. Skyll etter bruk. Tørre produkter kan låses rundt kniven og svekke/slite i lagerforseglingen når den startes på nytt. Ikke sett beholdere i fryseren. Ekstremt lav temperatur kombinert med varme ingredienser og/eller knivens umiddelbare raske virkning, kan føre til at beholderen sprekkes. Bruk av mikrobølgeovn og oppvaskmaskin anbefales ikke.

**Knivenhet:** Ikke legg knivenheten i bløt.

\* Pass på at du trekker ut kontakten til blenderen og vri overflødig vann ut av kluten eller svampen når du rengjør rundt kontrollene eller noen av de elektriske delene.

\*\* Anbefalt desinfiserende løsning: 1,5 ts / 7,4 ml profesjonelt eller husholdningsblekemiddel i 1,9 l vann.

**Motorbase/kontrollpanel:** Trekk ut strømledningen og vask forsiktig den utvendige flaten med en fuktig bomullsklut fuktet med mild løsning av såpe og varmt vann\* og ikke-slipende rengjøringsmiddel eller ikke-slipende flytende sprayrengjøringsmiddel. Vær nøye med at du ikke riper eller skrubber visningsvinduet på kontrollpanelet. **Senk aldri motorbasen i vann eller annen væske.** Tørk med myk bomullsklut.

**Lokk:** Vask i varmt såpevann. Skyll rent under rennende vann og la tørke.

**Dekselluke:** Dekselet kan ikke fjernes og rengjøres ved å plassere under rennende vann og vaske med en myk klut. Tørk av og sett tilbake på basen.

**Sentreringspute for beholder:** Ta av sentreringsputen. Vask den i varmt såpevann. Skyll ren under rennende vann og la tørke. Remonter før bruk. Bytt ut lydskabinettet. Sentreringsputen skal ligge flat på motorbasen.

**Beholder:** Advance® beholderen er beregnet på å være kjemikalieresistent. Men for maksimal levetid, anbefales vask for hånd.

**Rengjøring:** Vask alle deler av beholderen i varmt såpevann. Skyll og la renne av. Ikke legg knivenheten i bløt.\*\*

**Desinfisere:** Etter at alle faste rester er fjernet, fyll beholderen  $\frac{3}{4}$  full med en desinfiserende løsning.\*\*\* Sett beholderen tilbake på motorbasen og sett det todelte lokket godt på plass. Kjør maskinen ved høy hastighet i 30 sekunder. Slå av maskinen og la blandingen stå i beholderen i ytterligere  $1\frac{1}{2}$  minutt. Hell ut innholdet. Sett beholderen tilbake på motorbasen og kjør den tomme maskinen i ytterligere 5 sekunder. Ikke skyll etter desinfisering. La beholderen lufttørke.

<b>Problemer:</b>	<b>Mulig handlinger:</b>
<ul style="list-style-type: none"> <li>• Høy lyd fra knivområdet ved blenderbeholderen</li> <li>• Beholderknivene spinner ikke</li> <li>• Økt vibrasjon</li> <li>• Lekker fra bunnen av beholderen</li> </ul>	<p><b>a.</b> Ødelagt eller slitt kontakt. Bytt ut (artikkelnr. 891). Instruksjoner er inkludert med delen.</p> <p><b>b.</b> Sjekk knivenheten for løse, skadde eller hakkede komponenter og bytt ut.</p> <p><b>c.</b> Stram festemutteren med festemutternøkkelen med klokken til den sitter stramt.</p>
<ul style="list-style-type: none"> <li>• Høy slipelyd fra blendermotoren.</li> </ul>	Skadde motorlagre, maskinen din må kanskje repareres.
<ul style="list-style-type: none"> <li>• Maskinen virker ikke</li> <li>• Det står ikke "Ready" på visningsvinduet</li> </ul>	<p><b>a.</b> Dobbeltsekk at strømledningen sitter fast i strømuttaket.</p> <p><b>b.</b> Sjekk at på/av-bryteren er i på-posisjon.</p> <p><b>c.</b> Sett på/av-bryteren til av, og så på igjen, for å starte elektronikken på nytt.</p>
<ul style="list-style-type: none"> <li>• Det står "SHUT DOWN SEE MANUAL" på visningsvinduet</li> </ul>	La maskinen avkjøles i en time, start på nytt.
<ul style="list-style-type: none"> <li>• Det står "MOTOR LOCKED PROGRAM TERMINATED" på visningsvinduet</li> </ul>	La maskinen avkjøles i en time, start på nytt.
<ul style="list-style-type: none"> <li>• Maskinen kjører uregelmessig</li> <li>• "NO PROGRAM" vises når du trykker på en knapp</li> <li>• Knappen trykkes, feil program starter</li> <li>• Maskinen starter av seg selv</li> <li>• En spesifikk programknapp er defekt</li> <li>• Maskinen virker ikke når den først testes</li> <li>• Maskinen virker, men ingen informasjon vises på skjermen</li> <li>• Programknappene kjører blenderen ved samme hastighet</li> </ul>	<p><b>a.</b> Slå maskinen av og på igjen for å nullstille programmeringen.</p> <p><b>b.</b> Prøv å koble maskinen til et nytt uttak.</p>
<ul style="list-style-type: none"> <li>• Det står "CORRUPT DATA" på visningsvinduet</li> </ul>	Ring Vitamix teknisk support.
<ul style="list-style-type: none"> <li>• Maskinen stopper midt i blandesyklusen og tilbakestilles; "VITAMIX GENERAL PROGRAM" vises, deretter "READY"</li> </ul>	<b>a.</b> Koble maskinen til sin egen stikkontakt.



# The Quiet One® Blending Station

## ОБОЗНАЧЕНИЯ

	Предупреждение		Внимание
	НИКОГДА не прикасайтесь к движущимся элементам. Не опускайте руки и кухонные принадлежности в емкость.		Допускается эксплуатация прибора только с закрытой крышкой и установленной заглушкой
	Опасность поражения электрическим током		Внимательно ознакомьтесь с руководством по эксплуатации.
	При работе с горячими жидкостями нагревается до высоких температур.		Не погружайте прибор в жидкость.
	НЕ добавляйте ничего в емкость во время работы блендера	I/O	Вкл/выкл
	Всегда отключайте прибор от сети питания, когда он не используется, а также перед очисткой, сменой насадок или приближением к элементам, которые движутся во включенном состоянии.		

### Размеры:

- Высота: 18,0 дюйма / 45,7 см с закрытой крышкой
- Высота: 24,5 дюйма / 62,2 см с открытой крышкой
- Глубина: 10,7 дюйма / 27,2 см с ручкой
- Ширина: 8,5 дюйма / 21,6 см

### ИНФОРМАЦИЯ О ПЕРЕРАБОТКЕ

Настоящий прибор произведен в соответствии со всеми экологическими нормами.

Прибор может содержать вещества, которые при неправильной утилизации, не отвечающей требованиям законодательства, могут вредить окружающей среде.

Символ перечеркнутого мусорного бака на этом приборе означает, что по возможности прибор следует передать на переработку.

Проявите заботу о природе и по окончании срока службы передайте прибор на предприятие по утилизации соответствующих отходов.



Region	Installation	VM#	Rating
US/Canada	TQO On-Counter	VM0145	120V, 50-60 Hz, 15 Amps
Europe/China	TQO On-Counter	VM0149	220-240V, 50-60 Hz, 1300-1550 Watts
Taiwan	TQO On-Counter	VM0145B	110V, 50-60 Hz, 1450 Watts

С полной линейкой продуктов Vitamix можно ознакомиться на [vitamix.com](http://vitamix.com).

**Vita-Mix® Corporation**  
**Коммерческое подразделение**  
 8615 Usher Road, Cleveland, Ohio 44138 U.S.A.  
 Тел. (США и Канада): 1-800-437-4654  
 Тел. (Международный): 1-440-782-2450  
 Техническая поддержка: 1-800-886-5235  
 Эл. почта: [commercial@vitamix.com](mailto:commercial@vitamix.com)  
[commercialts@vitamix.com](mailto:commercialts@vitamix.com)

**⚠ ПРЕДУПРЕЖДЕНИЕ**



**Во избежание травм.**

Перед использованием данного прибора внимательно ознакомьтесь с руководством по эксплуатации. Соблюдайте основные правила техники безопасности, в том числе приведенные далее.



**⚠ ПРЕДУПРЕЖДЕНИЕ**



**Опасность поражения электрическим током.**

Используйте ТОЛЬКО заземленную розетку.

**НЕ** устраняйте заземление.

**НЕ** используйте переходник.

**НЕ** используйте удлинитель.

**Несоблюдение этих инструкций может привести к смерти или поражению электрическим током.**

**ПЕРЕД ИСПОЛЬЗОВАНИЕМ БЛЕНДЕРА ВНИМАТЕЛЬНО ОЗНАКОМЬТЕСЬ С ИНСТРУКЦИЯМИ, ПРАВИЛАМИ ТЕХНИКИ БЕЗОПАСНОСТИ И ПРЕДУПРЕЖДЕНИЯМИ.**

1. Прочтите все указания.
2. Во избежание риска поражения электрическим током не погружайте моторный блок в воду или другие жидкости.
3. Прибор не предназначен для использования детьми, лицами с ограниченными физическими, сенсорными или умственными возможностями и лицами с недостаточными знаниями и опытом. Допускается использование прибора указанными лицами после инструктажа и под контролем лиц, ответственных за их безопасность.
4. Не допускайте, чтобы дети играли с прибором.
5. Всегда отключайте приборы Vitamix® от сети питания, когда они не используются, а также перед разборкой, сменой насадок и перед очисткой, кроме мытья емкости.
6. Не прикасайтесь к движущимся элементам, особенно ножам.
7. Во избежание возникновения опасных ситуаций, при повреждении шнура питания обратитесь к производителю, в специализированный сервисный центр или в аналогичную организацию для его замены.
8. Не используйте устройство, если его кабель или вилка повреждены, при возникновении неисправности устройства или в случае его падения или повреждения. Если прибор приобретен на территории США, то свяжитесь с **Технической поддержкой Vitamix по телефону 800-886-5235** для проверки, ремонта, замены, электрической или механической регулировки оборудования. Если прибор приобретен за пределами США, обратитесь к местному авторизованному дистрибьютору Vitamix или свяжитесь с Международным подразделением Vitamix по телефону +1-440-782-2450 или по электронной почте: [international@vitamix.com](mailto:international@vitamix.com), чтобы найти ближайшего к вам дистрибьютора.
9. Используйте только насадки, приобретенные у поставщиков, рекомендованных Vitamix. Нарушение этого пункта ведет к аннулированию гарантии. **Не рекомендуется менять или модифицировать этот прибор, так как это может привести к травмам.**
10. **Не используйте прибор вне помещения.**
11. Не допускайте, чтобы кабель соприкасался с горячими поверхностями или перевешивался через край стола или рабочей поверхности.
12. Соблюдайте меры предосторожности, наливая горячие жидкости в блендер, так как они могут брызгать из-за парообразования.
13. Не ставьте прибор вблизи горячей газовой или электрической плиты или на нее, а также в нагретый духовой шкаф и не допускайте контакта прибора с горячими поверхностями. Внешние источники тепла могут повредить прибор.
14. Не помещайте руки или кухонные приборы в емкость во время работы мотора во избежание риска получения серьезных травм и/или повреждения устройства Vitamix. Можно использовать резиновую лопатку, но только если устройство Vitamix отключено.
15. **ВНИМАНИЕ: ножи остро заточены. Обращаться осторожно.**
  - Прежде чем снять ножи, снимите емкость с моторного блока.
  - Не используйте прибор с плохо закрепленными или поврежденными ножами. Немедленно замените ножевой блок.
  - Во избежание травм ни в коем случае не помещайте режущий блок на моторный блок без надежно закрепленной емкости Vitamix.
  - При обращении с острыми ножами, освобождении чаши и в ходе очистки оборудования необходимо соблюдать осторожность
16. Максимальный объем загрузки соответствует указанному на емкости, то есть 48 унций/1,4 л, и значительно уменьшается при работе с густыми смесями.

17. **Перед включением блендера Vitamix убедитесь, что крышка установлена на емкость и надежно зафиксирована.**
18. При контакте с острыми или абразивными предметами смотровое окошко царапается. Для очистки панели управления используйте мягкую ткань.
19. Запрещается мыть прибор под струей воды.
20. При рабочем напряжении 120 В рекомендуется использовать отдельную розетку 20 А для каждого блендера на расстоянии не более 6 футов/1,8 м от прибора Vitamix. При рабочем напряжении 220 В или 100 В требуется отдельная линия. За дополнительной информацией обратитесь к электрику.
21. **ВНИМАНИЕ!** Перед взаимодействием с движущимися частями обесточьте прибор или отключите его от источника питания. Отключайте выключатель питания на ночь или если оставляете блендер без присмотра.
22. Данный прибор предназначен для использования дома или в следующих условиях:
  - на кухне для сотрудников в магазинах, офисах и других рабочих зонах;
  - на даче;
  - клиентами в гостиницах, отелях и других видах арендуемого жилья;
  - в небольших гостиницах.

#### **Сохраните эту инструкцию по безопасному использованию**

- Приобретенные в США блендеры Vitamix оснащены шнуром питания с трехконтактной штепсельной вилкой (с заземлением), которая подключается к стандартной трехконтактной розетке (Рис. А). **Блендеры, приобретенные в других странах, будут иметь другую штепсельную вилку.**
- Не отрезайте и не удаляйте третий контакт (заземление) со штепсельной вилки шнура питания.
- Обратитесь к электрику, если не уверены, снабжена ли розетка заземлением.

#### **! ВНИМАНИЕ!**

- Не оставляйте работающий блендер без присмотра.
- Перед взаимодействием с движущимися частями обесточьте прибор или отключите его от источника питания. Отключайте выключатель питания на ночь или если оставляете блендер без присмотра.
- Не употребляйте напиток, если вы обнаружили изменения в звуке работающего блендера или попадание на ножи твердого или постороннего предмета. Осмотрите режущий блок на предмет сколов и недостающих деталей. При обнаружении таких повреждений замените режущий блок на новый.
- При смешивании горячих жидкостей:
  - НЕ подвергайте емкость воздействию высоких температур (выше 210°F или 99°C).
  - НЕ наливайте в емкость жидкости или ингредиенты горячие 210°F (99°C).
- Используйте меры предосторожности. Пар и брызги могут вызвать ожог. При смешивании горячих ингредиентов никогда не начинайте сразу с высокой скорости.

#### **! ВНИМАНИЕ!**

**Не используйте трехконтактные переходники в Канаде!**



РИСУНОК А

#### **ВАЖНЫЕ ПРИМЕЧАНИЯ!**

**ИНСТРУКЦИИ, СОДЕРЖАЩИЕСЯ В ДАННОМ РУКОВОДСТВЕ ПО ЭКСПЛУАТАЦИИ И УХОДУ, НЕ ОХВАТЫВАЮТ ВСЕ ВОЗМОЖНЫЕ ОБСТОЯТЕЛЬСТВА И СИТУАЦИИ. ПРИ ИСПОЛЬЗОВАНИИ И ОБСЛУЖИВАНИИ ЛЮБОГО ПРИБОРА НЕОБХОДИМО ДЕЙСТВОВАТЬ, СОБЛЮДАЯ ОСТОРОЖНОСТЬ И ОПИРАЯСЬ НА ЗДРАВЫЙ СМЫСЛ.**

## ОГРАНИЧЕННАЯ ГАРАНТИЯ

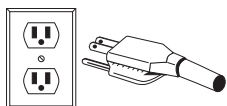
Для того чтобы продлить срок службы блендера Vita-Mix® и поддерживать его в исправном техническом состоянии, важно выполнять следующие рекомендации:

1. Периодически визуально проверяйте головку привода на предмет износа, трещин или сколов. При обнаружении поврежденной замените деталь запасной головкой привода, входящей в комплект поставки блендера. Для заказа дополнительной головки привода обратитесь в компанию Vita-Mix по тел. 1-800-437-4654 (1-800-4DRINK4) и узнайте о ближайшем поставщике. Если прибор приобретен за пределами США, пожалуйста, обратитесь к своему авторизованному дистрибьютору продукции компании Vita-Mix или в международное подразделение Vita-Mix по тел. +1-440-782-2450 или напишите на электронную почту [international@vitamix.com](mailto:international@vitamix.com), чтобы получить информацию о ближайшем дистрибьюторе.
2. Вручную поворачивайте режущий блок, чтобы убедиться в том, что он вращается без заедания и не вращается слишком свободно. Если при вращении наблюдается заедание или режущий блок вращается слишком свободно, обратитесь в компанию Vita-Mix по тел. 1-800-437-4654 (1-800-4DRINK4) и узнайте о гарантийном обслуживании или ближайшем поставщике. Если прибор приобретен за пределами США, пожалуйста, обратитесь к своему авторизованному дистрибьютору продукции компании Vita-Mix или в международное подразделение Vita-Mix по тел. +1-440-782-2450 или напишите на электронную почту [international@vitamix.com](mailto:international@vitamix.com), чтобы получить информацию о ближайшем дистрибьюторе.
3. Никогда не запускайте блендер, если центрирующая прокладка не установлена на моторном блоке должным образом. Корпорация Vita-Mix® Corporation (далее — «Vita-Mix») гарантирует первоначальному конечному пользователю (требуется подтверждение приобретения блендера), который приобрел блендер в США, что данный промышленный блендер Vita-Mix (далее — «Прибор») не имеет дефектов материалов и производства и будет исправно функционировать в течение срока действия гарантии, распространяющейся на данный Прибор в соответствии с нижеизложенными правилами и условиями.

### Моторный блок

Vita-Mix гарантирует конечному пользователю, что:

- Vita-Mix заменит моторный блок бесплатно, если он выйдет из строя в течение 30 (тридцати) дней с момента покупки.
- Если моторный блок выйдет из строя по истечении 30 (тридцати) дней, но в течение 1 (одного) года с момента покупки по причине производственного дефекта или качества изготовления, Vita-Mix возместит стоимость всех запасных деталей и работ по ремонту моторного блока.
- Если моторный блок выйдет из строя по истечении 1 (одного) года, но в течение 3 (трех) лет с момента покупки по причине производственного дефекта или качества изготовления, Vita-Mix возместит стоимость всех запасных деталей, необходимых для ремонта моторного блока.

### Емкость, крышка, режущий блок, головка привода и звукоизолирующий кожух

(поставляется не со всеми моделями)

На емкость, крышку, режущий блок, головку привода и звукоизолирующий кожух Vita-Mix (если предусмотрен вашей моделью) распространяется гарантия от дефектов материала и производства сроком на один год с момента приобретения.

### Условия

- Изложенные ниже гарантийные обязательства действуют только для первоначального конечного пользователя и не могут быть переданы другим лицам. Для предъявления претензии по гарантии требуется предоставить подтверждение приобретения Прибора.
- Гарантия является единственным средством правовой защиты покупателя, содержит исчерпывающие обязательства Vita-Mix и не покрывает случаи естественного износа, эксплуатации с нарушением правил, неправильного или небрежного использования, вмешательства в конструкцию моторного блока или емкости (или звукоизолирующего кожуха) либо эксплуатации в экстремальных условиях. Гарантия является действительной только в том случае, если Прибор используется в соответствии с прилагающейся инструкцией по эксплуатации (с которой можно также ознакомиться по адресу [www.vitamix.com/foodservice](http://www.vitamix.com/foodservice)).
- Гарантия прекращает действие в случае неправильной установки или вентиляции для встраиваемых моделей Прибора или использования Прибора со звукоизолирующим кожухом, не произведенным Vita-Mix.
- Гарантия прекращает действие в случае самовольного ремонта Прибора без обращения в Vita-Mix или авторизованный сервисный центр Vita-Mix. Компания Vita-Mix не несет ответственности за расходы, понесенные в случае самовольного ремонта.
- Единственной обязанностью Vita-Mix в соответствии с настоящей гарантией является ремонт или замена деталей, на которые распространяется гарантия, исключительно на усмотрение Vita-Mix.

**Ни при каких обстоятельствах, независимо от оснований, проистекающих из условий договора, положений об освобождении от ответственности, гарантий, вследствие правонарушений (включая халатность), абсолютной ответственности или на иных основаниях, компания Vita-Mix не несет ответственности ни за какие косвенные, случайные или последующие убытки, в том числе за упущенную выгоду или прибыль. Настоящая ограниченная гарантия является единственным средством правовой защиты покупателя, и тем самым покупатель и Vita-Mix безоговорочно отказываются от любых других явных или подразумеваемых гарантий или условий, предусмотренных законом или иными документами, включая любые подразумеваемые гарантийные обязательства, касающиеся товарной пригодности и соответствия Прибора определенной цели. Без ограничения вышеизложенных общих положений, покупатель и Vita-Mix настоящим в прямой форме, в объеме, разрешенном законом, исключают любое применение торгового законодательства и Конвенции Организации Объединенных Наций о договорах международной купли-продажи товаров.**

Некоторые юрисдикции не допускают ограничений в отношении подразумеваемых гарантийных обязательств или случаев фактического, случайного или косвенного ущерба.

Ни сотрудники Vita-Mix, ни любые иные лица не имеют права давать дополнительные гарантии или изменять настоящие гарантийные обязательства. Для получения информации по гарантии для приборов, приобретенных за пределами США, обратитесь к авторизованному дистрибьютору компании Vita-Mix или в международное подразделение компании Vita-Mix по тел. +1-440-782-2450 или напишите на электронную почту [international@vitamix.com](mailto:international@vitamix.com), чтобы получить информацию о ближайшем дистрибьюторе.

При возникновении гарантийных случаев для ремонта или обслуживания блендера Vita-Mix обратитесь в корпорацию Vita-Mix Corporation. Если блендер был приобретен в США, обращайтесь в службу технической поддержки компании Vita-Mix по тел. 800-886-5235. Для приборов, приобретенных за пределами США, обратитесь к авторизованному дистрибьютору компании Vita-Mix или в международное подразделение компании Vita-Mix по тел. +1-440-782-2450 или напишите на электронную почту [international@vitamix.com](mailto:international@vitamix.com), чтобы получить информацию о ближайшем дистрибьюторе.

Заказчик несет ответственность за расходы по пересылке Прибора на гарантийное обслуживание.

### Порядок получения гарантийного обслуживания и ремонта

Куда обращаться для гарантийного обслуживания и ремонта. При возникновении гарантийных случаев для ремонта или обслуживания блендера Vita-Mix обратитесь в Vita-Mix Corporation, авторизованный сервисный центр или к вашему дистрибьютору.

- Если Прибор был приобретен и используется в США и Канаде, обращайтесь в службу по работе с коммерческими клиентами компании Vita-Mix по тел. 800-437-4654.
- Если Прибор был приобретен в других странах, пожалуйста, обратитесь к своему авторизованному дистрибьютору продукции компании Vita-Mix или в международное подразделение Vita-Mix по тел. +1-440-782-2450 или напишите на электронную почту [international@vitamix.com](mailto:international@vitamix.com), чтобы получить информацию о ближайшем дистрибьюторе.

При обращении необходимо предоставить подтверждение покупки прибора. Если специалисты технической поддержки не помогли вам решить проблему удаленно, необходимо передать прибор в техническую службу. Наши специалисты помогут вам найти авторизованный сервисный центр или оформить возврат прибора компании Vita-Mix.

### Как доставить Прибор в техническую службу Vita-Mix

- A. Перед отправкой получите номер разрешения на возврат. Не отправляйте и не возвращайте Прибор без предварительного согласования с компанией Vita-Mix. Ни при каких обстоятельствах компания Vita-Mix не несет ответственности за расходы, понесенные в случае самовольного ремонта. При возврате каждый Прибор должен иметь номер разрешения на возврат, четко указанный на коробке снаружи. Все Приборы, отправленные в Vita-Mix без предварительного разрешения или согласования, будут возвращены отправителю в том же состоянии, без проведения ремонтных работ.
- B. Надлежащим образом упакуйте возвращаемый Прибор. Все Приборы, возвращаемые компании Vita-Mix, должны быть упакованы в оригинальную или надлежащую упаковку.



## Инструкции по использованию заводских программ

Ниже приводится информация о настройках шести заводских программ для модели Quiet One®. Эти программы, пронумерованные от 1 до 6, представляют собой циклы смешивания, разработанные для наиболее часто приготавливаемых напитков. После выбора одной из программ в зависимости от вязкости приготавливаемого напитка в блендере будет осуществляться полный цикл приготовления напитка. После завершения цикла блендер сам прекратит работу. Циклы различаются по скорости и длительности. Настройки программ конкретного прибора могут различаться по причине внесения изменений в программное обеспечение. Результаты также могут отличаться из-за различия рецептов приготавливаемых напитков.

**ПРОГРАММА 1: общая/смузи** – позволяет смешивать смузи и неплотные напитки, состоящие преимущественно из сока и льда, до кремовой консистенции. (:18)

**ПРОГРАММА 2: двойной смузи** – позволяет готовить те же напитки, что и Программа 1, но в большем объеме. (:18)

**ПРОГРАММА 3: холодный кофе и соки** – позволяет смешивать некрепкие кофейные напитки до кремовой консистенции. (:18)

**ПРОГРАММА 4: напитки с мороженым** – позволяет смешивать напитки с твердым мороженым до плотной консистенции молочного коктейля. (:28)

**ПРОГРАММА 5: двойные и трудносмешиваемые напитки с мороженым.** (:20)

**ПРОГРАММА 6: плотные трудносмешиваемые смузи** – позволяет смешивать плотные напитки с замороженными фруктами и твердыми ингредиентами для получения густых однородных смузи. (:28)

## Рекомендации по использованию блендера

1. Сначала в емкость наливаются жидкости и помещаются мягкие продукты, твердые продукты и лед помещаются последними. Хотя в этом нет необходимости с точки зрения работы блендера, продукты можно порезать или разделить на более мелкие части, чтобы точнее отмерить необходимое количество ингредиентов. Рекомендуется использовать размороженные или частично размороженные фрукты.
2. В целом, для приготовления холодных напитков в блендер Quiet One® можно добавлять меньше льда по сравнению с другими моделями. Если ваш напиток слишком холодный, попробуйте добавлять меньше льда.
3. Устанавливайте емкость на моторный блок ровно, поверх центрирующей прокладки на моторном блоке (**при установке емкости мотор должен быть полностью неподвижен**). Нельзя помещать в емкость блендера сухие твердые материалы. Не включайте блендер, когда емкость пуста.
4. При смешивании крышка емкости всегда должна быть плотно закрыта.
5. Если прибор не включен в сеть, подключите штепсельную вилку блендера к ближайшей розетке. Чтобы включить прибор, нажмите на переключатель On/Off (Вкл./Выкл.). Выберите нужную программу, нажав на одну из шести запрограммированных кнопок. Сразу после нажатия кнопки блендер перейдет к выполнению выбранной программы и автоматически остановится после ее завершения. (**ПРИМЕЧАНИЕ: для каждой программы установлено свое сочетание скорости и продолжительности цикла смешивания.**)
6. После нажатия одной из шести запрограммированных кнопок блендер начнет и прекратит работу автоматически. При нажатии на другую запрограммированную кнопку смешивание прекратится.
7. После завершения цикла блендер сам прекратит работу. **Не снимайте крышку и/или емкость с моторного блока до полной остановки ножей.**
8. Снимите емкость, разлейте напиток, украсьте его и подайте к столу.
9. Когда блендер не используется, отключите его при помощи кнопки On/Off (Вкл./Выкл.).

## Советы по обслуживанию

- **Никогда не стучите емкостью о поверхность для извлечения ингредиентов.** Снимите емкость с моторного блока и при помощи резиновой лопатки удалите густую смесь со дна емкости.
- **Никогда не встряхивайте емкость и не стучите по ней во время работы блендера.**
- **Снимать емкость можно только после полной остановки блендера.**
- **Никогда не запускайте мотор без установленной на моторный блок емкости.**

## ВАЖНЫЕ ПРИМЕЧАНИЯ!

- Ежедневно осматривайте режущий блок на предмет сколов и недостающих деталей. При обнаружении сколов и недостающих деталей перед дальнейшим использованием блендера замените режущий блок. Не затягивайте шестигранник наверху режущего блока. Если он затянут неплотно, немедленно замените режущий блок.
- Инструкции, содержащиеся в данном руководстве по эксплуатации и уходу, не охватывают все возможные обстоятельства и ситуации. При использовании и обслуживании любого прибора необходимо действовать, соблюдая осторожность и опираясь на здравый смысл.
- Если сработал термopредохранитель и мотор отключился, обратитесь к инструкции блендера и измените способ приготовления. Возможно, смесь слишком густая или добавлено слишком много ингредиентов. Попробуйте добавить больше жидкости и обратитесь в клиентскую службу Vitamix® или к дистрибьютору Vitamix в вашем регионе.



**Выключатель питания On/Off (Вкл./Выкл.):** выключатель питания (Вкл./Выкл.) расположен на задней части моторного блока и используется для включения/выключения прибора. Чтобы включить прибор, подключите его к сети питания и нажмите на кнопку On/Off (Вкл./Выкл.). Отключайте выключатель питания на ночь или если оставляете блендер без присмотра.

**Кнопка Start/Stop (Пуск/Остановка):** при нажатии на кнопку Start (▶)/Stop (■) (Пуск/Остановка) блендер запускается, а ножи начинают вращаться. Чтобы остановить блендер и ножи, повторно нажмите кнопку Start/Stop (Пуск/Остановка).

**Кнопки переключения скоростей:** при нажатии на кнопку ▲ скорость вращения ножей постепенно увеличивается на 1%, максимум до 100%. При нажатии на ▼ кнопку скорость вращения ножей постепенно уменьшается на 1%, максимум до 7%. Кнопка регулировки скорости используется для настройки скорости смешивания в режиме Pulse (Импульс) и Start/Stop (Пуск/Остановка).

**Кнопки программ:** кнопки программ, пронумерованные от 1 до 6, включают циклы смешивания, разработанные для наиболее часто приготавливаемых напитков. После нажатия одной из шести кнопок в зависимости от вязкости приготавливаемого напитка в блендере будет осуществляться полный цикл приготовления напитка. После завершения цикла блендер сам прекратит работу. Циклы различаются по скорости и длительности. Эти кнопки можно перепрограммировать и задать любые свои настройки или выбрать из 34 доступных настроек. Конечный результат будет зависеть от выбранного рецепта.

**Дисплей:** в зависимости от того, какая нажата кнопка, на дисплее отображаются различные сообщения. Сообщение Ready (Готов к работе) отображается, если блендер подключен к сети и включен.

## ВАЖНЫЕ ПРИМЕЧАНИЯ!

**Кнопка Start/Stop (Пуск/Остановка):** если во время смешивания нажать на одну из запрограммированных кнопок, прибор прекратит работу.

**Кнопка Speed (Скорость):** при отключении питания настройки скорости сбрасываются.

**Кнопки Pulse (Пульсирующий режим):** функция импульсного увеличения или уменьшения скорости позволяет быстро изменить скорость вращения ножей в процессе смешивания или освежить напиток. Нажмите  $\square$ , чтобы увеличить скорость вращения ножей в диапазоне от 51% до 100%. Нажмите  $\square$ , чтобы уменьшить скорость вращения ножей в диапазоне от 50% до 7%. Пока вы удерживаете кнопку Pulse (Пульсирующий режим), настройки выбранной программы действовать не будут. Выбранная программа продолжит работу, после того как вы отпустите кнопку.

- Скорость для кнопок Пульсирующего режима на Высоких оборотах ( $\square$ ) и Низких оборотах ( $\square$ ) задается при помощи кнопок Speed (Скорость). Чтобы задать значение скорости, нажмите и удерживайте кнопку Pulse (Пульсирующий режим) и одновременно нажмите Speed (Скорость) ▲ или ▼ установите необходимую скорость вращения ножей. Настройки скорости пульсирующего режима останутся неизменными, пока вы не измените их при помощи кнопок Speed (Скорость).

**Меню управления:** чтобы активировать меню управления, нажмите и удерживайте кнопку 2 и одновременно нажмите на выключатель питания, расположенный на задней стороне моторного блока.

• После включения прибора на дисплее будут последовательно отображены три экрана. На первом экране показана текущая версия программного обеспечения. На втором экране показано, какая программа задана в

данный момент на блендере. На третьем экране показана температура мотора: NORM (НОРМАЛЬНАЯ), WARM (ТЕПЛО), HOT (ГОРЯЧО); а также общее число часов работы с момента производства, включая испытания. Общее время работы сбросить нельзя. После этого экрана кнопку 2 можно отпустить.

• Нажмите и удерживайте кнопку 2 в течение 12 секунд, чтобы прокрутить настройки меню.

• При первом нажатии отображается таймер. Общее время работы регистрируется в часах, минутах и секундах с момента производства, включая испытания. Общее время работы сбросить нельзя.

• При втором нажатии отображается название программы, управляющей запрограммированными кнопками. Если вы используете программу Advance®, на дисплее отобразится «VITA-MIX ADVANCE PROGRAM» («ПРОГРАММА VITA-MIX ADVANCE»).

• При третьем нажатии отображается окно сброса запрограммированных кнопок до заводских настроек.

## ПРОГРАММИРОВАНИЕ

Блендер Quiet One® имеет встроенную программу Advance®, оптимизированную под емкость Advance®. Программу можно изменить при помощи панели управления, программного чипа или программатора и специального ПО для Vitamix®. За подробностями обращайтесь к своему дистрибьютору или в клиентскую службу.

### Программирование кнопок программ

1. Чтобы выбрать из 34 предустановленных программ, нажмите и удерживайте кнопку High Pulse (Пульсирующий режим на высоких оборотах) и одновременно нажмите на выключатель питания, расположенный на задней стороне моторного блока. На дисплее появится надпись «BUTTON SET UP» («НАСТРОЙКА КНОПОК»)
2. Нажмите на Speed (Скорость) ▲ или ▼ на соответствующую кнопку, чтобы пролистать номера рецептов до нужного.
3. Нажмите на кнопку программы, которую вы хотите привязать к выбранному рецепту.

**Например: Вы хотите запрограммировать рецепт №17 на кнопку «1»:**

1. Войдите в меню предустановленных программ, как описано в Шаге 1. На дисплее появится надпись «BUTTON SET UP» («НАСТРОЙКА КНОПОК»).
2. Нажмите на Speed (Скорость) ▲ и листайте до «Recipe 17» («Рецепт 17»).
3. Нажмите кнопку «1», чтобы привязать ее к рецепту №17.
4. Теперь вы можете продолжить программировать остальные пять кнопок или нажать на кнопку High Pulse (Пульсирующий режим на высоких оборотах), чтобы выйти из меню и продолжить использовать блендер.

VITA-MIX CORP  
VERSION #201

VITA-MIX ADVANCE  
PROGRAM №201

TEMP	COUNT	TOTAL
NORM	25	100
TIMER	HR: MIN: SS	0: 10: 33

1 TO OVERWRITE  
CURRENT PROGRAM

BUTTON SET UP  
RECIPE 1

BUTTON SET UP  
RECIPE 17

BUTTON SET UP  
RECIPE 17-----> 1

ГОТОВО

**Программирование прибора при помощи индивидуального чипа**

1. Включите прибор.
2. Снимите емкость и поверните блендер обратной стороной к вам, чтобы видеть порт программатора.
3. Установив блендер в требуемое положение, вставьте индивидуальный программируемый чип (слова «THIS SIDE FACING TO THE FRONT OF THE MACHINE» («ЭТОЙ СТОРОНОЙ К ПЕРЕДНЕЙ ЧАСТИ БЛЕНДЕРА»)) должны «смотреть» влево) в порт, расположенный на правой стороне блендера напротив выключателя питания On/Off (Вкл./Выкл.). С небольшим нажимом вставьте чип в порт до конца. На дисплее появится текст «NEW MODULE» («НОВЫЙ МОДУЛЬ»).
4. В течение 10 секунд шесть запрограммированных кнопок будут перепрограммированы, и на дисплее появится надпись «Saved» («Настройки сохранены»), а затем «Ready» («Готов к работе»).
5. Извлеките программный чип, положите его в оригинальную упаковку и храните в безопасном легкодоступном месте.
6. Чтобы увидеть название программы/рецепта на дисплее, нажмите на одну из запрограммированных кнопок.

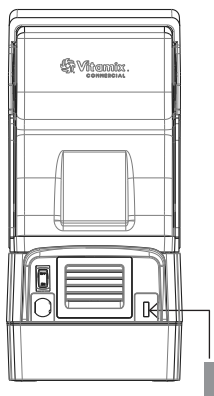

**Индивидуальный программируемый чип**

**Сброс настроек запрограммированных кнопок до заводских**

1. Чтобы перейти в меню управления, нажмите и удерживайте кнопку «2» и одновременно нажмите на выключатель питания, расположенный на обратной стороне моторного блока.
2. После включения на дисплее блендера последовательно появятся три экрана, в конце появится экран состояния мотора. Для прокрутки настроек меню снова нажмите кнопку «2» в течение 12 секунд для прокрутки настроек меню.
3. Для навигации по меню используйте кнопку «2». На экране появится надпись «1 TO OVERWRITE CURRENT PROGRAM» («ИЗМЕНИТЬ ТЕКУЩУЮ ПРОГРАММУ»). Нажмите кнопку «1» для сброса настроек до заводских.

**ВАЖНЫЕ ПРИМЕЧАНИЯ!**

**Программный чип:** если вы сделали все как написано выше, но при первом цикле смешивания обнаружили, что программа не изменилась, поверните чип на 180° (противоположной стороной) и повторите попытку.

**Опции рецептов** Отсортированы по номеру рецепта (№) и типам напитков:

#	ТИП НАПИТКА	DESCRIPTION	ВРЕМЯ РАБОТЫ
1	General Purpose/ Smoothie	Увеличивает скорость до 60% на 18 секунд	:18
2	Double Smoothie	Увеличивает скорость до средней (45%) на 6 секунд, затем до 58% на 8 секунд, затем до высокой (85%) на 4 секунды	:18
3	Frozen Coffee & Juices	Задаёт низкую скорость (25%) на 4 секунды, затем увеличивает до средней (60%) на 14 секунд	:18
4	Ice Cream Drinks	Увеличивает скорость до средней (55%) на 5 секунд, затем снижает до низкой (25%) на 7 секунд, затем до 12% на 16 секунд	:28
5	Double & Hard to Blend Ice Cream Drinks	Увеличивает скорость до средней (51%) на 10 секунд, затем до высокой (85%) на 10 секунд	:20
6	Thick Hard-To-Blend	Задаёт низкую скорость (15%) на 7 секунд, затем постепенно увеличивает скорость до высокой (82%) на 21 секунду	:28
7	Medium Smoothie	Постепенно увеличивает скорость до высокой (100%)	:20
8	Hard to Blend Smoothie	Постепенно увеличивает скорость до высокой (100%)	:25

№	ТИП НАПИТКА	ОПИСАНИЕ	ВРЕМЯ ВЫПОЛНЕНИЯ
9	Thick Smoothie	Увеличивает скорость до средней (50%) на 15 секунд, затем до высокой (100%) на 20 секунд	:35
10	Mix, Light Juice	Работает на низкой скорости (10%)	:04
11	Heavy Smoothie	Работает на умеренно высокой (75%) скорости, затем увеличивает скорость, снижает ее и снова увеличивает до высокой (100%)	:40
12	Hard to Blend Smoothie	Работает на низкой (7%) скорости 25 секунд, быстро увеличивает скорость до высокой (100%), затем снижает до низкой (7%) и быстро увеличивает до высокой (100%)	:40
13	Regular Iced Coffee	Быстро увеличивает скорость до высокой (100%)	:09
14	Double Iced Coffee	Быстро увеличивает скорость до высокой (100%)	:13
15	Thick Coffee	Увеличивает скорость до средней (55%), постепенно снижает до низкой (7%), затем быстро увеличивает до высокой (100%)	:30
16	Multiple Coffees	Задаёт низкую скорость (25%), постепенно увеличивает до средней (50%), затем до высокой (100%)	:25
17	Multiple Coffees 2	Задаёт низкую скорость (25%), постепенно увеличивает до средней (50%), затем до высокой (100%)	:30
18	Small Coffee	Постепенно увеличивает скорость до умеренно высокой (75%)	:14
19	1-2 Drink Cocktail	Увеличивает скорость до высокой (90%)	:13
20	3-4 Drink Cocktail	Увеличивает скорость до средней (45%), затем до высокой (100%)	:25
21	Kids Cup	Начинает со средней скорости (55%), затем снижает до низкой (7%), затем поднимает до высокой (100%)	:30
22	Классический коктейль	Постепенно увеличивает скорость до высокой (100%)	:25
23	Фирменный коктейль	Увеличивает скорость до средней (58%), затем снижает до низкой (22%), затем постепенно увеличивает до высокой (100%)	:35
24	Эффективное смешивание	Увеличивает скорость до средней (40%), затем постепенно до умеренно высокой (75%)	:25
25	1 Shake	Увеличивает скорость до средней (50%), затем снижает до низкой (25%), затем постепенно снижает до еще более низкой (15%)	:20
26	2 Shake	Увеличивает скорость до средней (50%), затем снижает до низкой (25%), затем постепенно снижает до еще более низкой (17%)	:30
27	3 Shake	Увеличивает скорость до высокой (100%), затем снижает до низкой (25%), затем снижает до еще более низкой (15%)	:20
28	Напиток с мороженым	Увеличивает скорость до умеренно низкой (35%), затем до умеренно высокой (75%)	:15
29	Коктейль, небольшая порция	Увеличивает скорость до средней (58%), затем снижает до низкой (25%)	:10
30	Трудносмешиваемый коктейль	Увеличивает скорость до умеренно высокой (80%), снижает до средней (51%), затем постепенно увеличивает до высокой (100%)	:25
31	Общая программа 1	Увеличивает скорость до высокой (100%)	:25
32	Общая программа 2	Медленно увеличивает скорость до высокой (100%)	:45
33	Общая программа 3	Быстро увеличивает скорость до средней (40%), затем снижает до низкой (15%), затем увеличивает до высокой (90%)	:24
34	Общая программа 4	Быстро увеличивает скорость до средней (45%), затем постепенно увеличивает скорость до умеренно высокой (75%)	:35

## Дверца колпака

1. Чтобы открыть колпак, поднимите ручку. Аккуратно раздвиньте боковые стенки дверцы в области круглых креплений и снимите дверцу.
2. Чтобы установить дверцу на колпак, аккуратно раздвиньте боковые стенки дверцы и совместите отверстия в дверце и круглые крепления на колпаке.



РИСУНОК А

## ВАЖНЫЕ ПРИМЕЧАНИЯ!

### Емкости:

- Прибор Quiet One® оптимизирован для емкостей Advance® Vita-Mix® объемом 48 унций / 1,4 л (трехсторонних). Стандартная емкость объемом 64 унции / 2,0 л не войдет в компактный колпак, используемый с блендером Quiet One®. Свяжитесь со службой обслуживания клиентов по телефону 800-886-5235 или свяжитесь со своим дистрибьютором для получения дополнительной информации.
- В комплекте с блендерами, продаваемыми за пределами США и Канады, может идти емкость другой конфигурации.

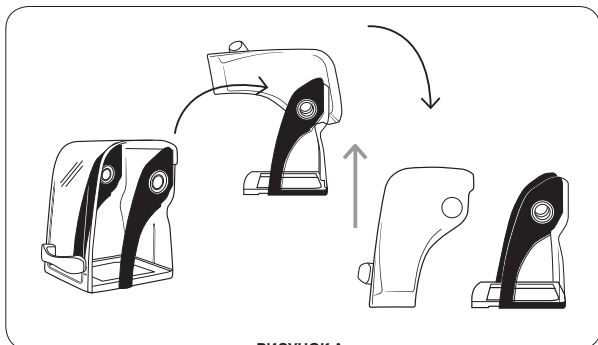
## Как снять компактный колпак с поворотным замком

**Обратите внимание:** колпак с поворотным замком снимается без использования дополнительных инструментов. НЕ пытайтесь повернуть колпак силой при помощи инструментов или других предметов. Чтобы не повредить колпак, применяйте силу к раме, не к прозрачной пластиковой части. Чтобы снять колпак, надавите на него в двух местах и высвободите стопоры на пластине мотора.

### Чтобы снять звукоизолирующий кожух с поворотным замком:

1. Во избежание непреднамеренного закрытия снимите дверцу компактного колпака. Поднимите ручку, чтобы открыть колпак. Аккуратно раздвиньте боковые стенки дверцы в области круглых креплений и снимите ее.
2. Приподнимите колпак в передней части центрирующей прокладки и снимите его с моторного блока. Затем поднимите его над головкой привода и снимите (см. Рисунок А).
3. Возьмитесь двумя руками за нижнюю раму колпака, как показано на (Рис. В).



РИСУНОК А



РИСУНОК В

4. С равномерным нажимом одним движением надавите на заднюю часть рамы колпака указательным пальцем левой руки и одновременно надавите большим пальцем правой руки, чтобы освободить и повернуть колпак от центра против часовой стрелки (Рис. С).
5. Если нужно, продолжайте нажимать на эти две точки до тех пор, пока колпак не освободится и не отделится от моторного блока (Рис. D).
6. Поднимите незафиксированный колпак с основания блендера (Рис. D).

**Примечание:** на Рис. Е показан моторный блок со снятым компактным колпаком с поворотным замком.



РИСУНОК С



РИСУНОК D



РИСУНОК Е

## Установка компактного колпака с поворотным замком

1. Установите компактный колпак с поворотным замком на основание блендера. Совместите четыре стопора на пластине-переходнике с отверстиями на компактном колпаке (см. Рисунок А).
2. Поверните компактный колпак на моторном блоке по часовой стрелке, чтобы зафиксировать его(см. Рисунок В).



РИСУНОК А



РИСУНОК В

- Совместите направляющие на центрирующей прокладке с отверстиями между компактным колпаком и переходником на моторном блоке (Рис. С).
- Установите центрирующую прокладку на моторный блок в правильную позицию (см. Рисунок D).



РИСУНОК С

**Примечание:** в процессе использования блендера центрирующая прокладка ВСЕГДА должна быть установлена на моторном блоке, так как она удерживает компактный колпак с поворотным замком на месте.

**НЕ используйте блендер без центрирующей прокладки.**

- Надавите на центрирующую прокладку в направлении от задней части моторного блока вперед, чтобы установить ее в правильное положение на моторном блоке. Убедитесь, что центрирующая прокладка плотно установлена под головкой привода (см. Рисунок E).



РИСУНОК D



РИСУНОК E

- Чтобы установить дверцу на колпак, аккуратно раздвиньте боковые стенки дверцы и совместите отверстия в дверце и круглые крепления на колпаке (см. Рисунки F и G.)



РИСУНОК F



РИСУНОК G

## Компактный колпак с поворотным замком: вопросы и ответы

**Вопрос:** в комплекте моего блендера звукоизолирующий колпак другого типа. Я смогу использовать новый колпак с поворотным замком?

**Ответ:** если в комплекте вашего блендера есть адаптер для амотор с поворотным механизмом, вы сможете использовать **колпак с поворотным замком.**

**Вопрос:** у меня новый блендер с колпаком с поворотным замком. Могу я использовать с ним свой старый колпак с магнитным замком?

**Ответ:** нет. У старых блендеров в основании установлены магниты, которые держат колпак на месте. В новых моторных блоках с поворотным замком магниты не установлены.

**Вопрос:** у моего блендера с поворотным замком нет уплотнительного кольца. Оно нужно?

**Ответ:** нет. Для нового колпака с поворотным замком уплотнительное кольцо не нужно.

**Вопрос:** у меня блендер, оснащенный адаптером с поворотным замком, уплотнительным кольцом и магнитным колпаком. Я смогу использовать новый колпак с поворотным замком?

**Ответ:** да, в таком случае вы можете использовать любой колпак.

**Вопрос:** у меня несколько более старых моделей с магнитными звукоизолирующими колпаками. Я приобрел новый блендер с поворотным колпаком. Я смогу использовать колпак с поворотным механизмом на всех моих блендерах?

**Ответ:** на данный момент Vitamix не продает переходники с поворотным замком для старых моторных блоков.

**Вопрос:** мой блендер был в ремонте, и мне вернули его с адаптером с поворотным замком. Я могу продолжать использовать магнитный колпак и уплотнительное кольцо?

**Ответ:** да, вы можете и дальше использовать магнитный звукоизолирующий колпак или приобрести новый звукоизолирующий колпак с поворотным замком и убрать уплотнительное кольцо.

## Двухкомпонентная крышка

(Рисунок А)

**Контейнер Advance® Container объемом 48 унций / 1,4 л**

**Двухкомпонентную крышку легко очищать, устанавливать, снимать и фиксировать.**

- Чтобы снять зафиксированную крышку, поднимите оба фиксатора и снимите крышку, потянув ее вверх.
- Чтобы установить или снять заглушку в центре крышки, необходимо открутить или закрутить ее.
- Чтобы зафиксировать заглушку крышки, поверните ее таким образом, чтобы фиксатор попал в паз в верхней части резиновой крышки.



РИСУНОК А

## Однокомпонентная крышка

(Рисунок B)

**Контейнер Advance® Container объемом 48 унций / 1,4 л**

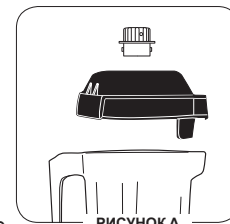
**Однокомпонентную крышку легко очищать, устанавливать, снимать и фиксировать.**

- Для этой крышки не предусмотрена заглушка.
- Ингредиенты добавляются через отверстие в крышке.



РИСУНОК B

## Режущий блок

**Смешивающий режущий блок:** режущий блок состоит из ножа из закаленной нержавеющей стали с закрытыми двойными уплотненными стальными шарикоподшипниками для максимальной износоустойчивости. Надежные ножи буквально разрезают молекулы продуктов и льда в емкости, позволяя добиваться однородного смешивания. При обычной очистке снимать режущий блок не требуется.

**Привод со шлицевым соединением:** вставляется в головку привода на моторном блоке и вращает нож. **Примечание:** снятие и замена емкости во время вращения головки привода приведет к повреждению шлицев (эта часть является **НЕСЪЕМНОЙ**).

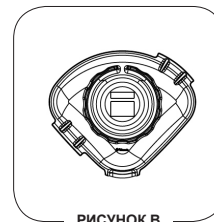
**Фиксирующая гайка:** должна быть туго завинчена.

**ВАЖНЫЕ ПРИМЕЧАНИЯ!**

**Чистящие средства:** не используйте для очистки блендера абразивные чистящие или концентрированные отбеливающие средства. Не используйте для очистки средства для автоматических посудомоечных машин, духовых шкафов, стальные мочалки и другие абразивные материалы.

**Колпак:** не мойте дверцу, ручку или заднюю часть колпака в посудомоечной машине. Во время очистки рекомендуется не снимать ручку. Если вы все-таки решили снять ручку с колпака, при установке на место не затягивайте ее слишком туго, чтобы не повредить.

**Емкость:** не допускайте засыхания смеси, жидкостей или пищевых продуктов внутри емкости. Ополаскивайте емкость после каждого использования. Засохшие продукты могут скапливаться на участке вокруг ножей и при запуске блендера стать причиной повреждения уплотнений подшипников. Не помещайте емкости в морозильную камеру. Воздействие низких температур и горячих ингредиентов и/или быстрый резкий поворот ножей может стать причиной возникновения трещин. Не рекомендуется использовать в микроволновой печи и мыть в автоматической посудомоечной машине.

**Режущий блок:** не погружайте режущий блок в воду.

\* При очистке области вокруг панели управления или электрических элементов отключите блендер от сети питания и тщательно отожмите лишнюю воду с ткани или губки.

\*\* Для дезинфекции рекомендуется использовать следующий раствор: 1,5 ст. л. / 7,4 мл хлорсодержащего отбеливателя на 2 кварты / 1,9 л воды.

**Моторный блок/панель управления:** отключите прибор от сети питания и протрите внешнюю поверхность с помощью мягкой хлопчатобумажной ткани, смоченной в мягком растворе теплой воды\* и неабразивного моющего средства, или используйте неабразивный спрей. Старайтесь не царапать и не тереть дисплей на панели управления. **Никогда не погружайте моторный блок в воду или другие жидкости.** Протрите насухо мягкой хлопчатобумажной тканью.

**Крышка:** помойте крышку в теплой мыльной воде. Ополосните под проточной водой, а затем просушите.

**Дверца колпака:** снимите колпак и помойте его мягкой тканью под проточной водой. Насухо вытрите колпак и установите на основание.

**Центрирующая прокладка:** снимите центрирующую прокладку. Помойте прокладку в теплой мыльной воде. Ополосните под проточной водой, а затем просушите. Перед использованием установите деталь на место. Установите звукоизолирующий кожух. Центрирующая прокладка должна ровно лежать на моторном блоке.

**Емкость:** Емкость Advance® устойчива к воздействию химических агентов. Для увеличения срока службы емкости рекомендуется мыть ее вручную.

**Очистка:** помойте все части емкости в теплой мыльной воде. Сполосните и дайте воде стечь. Не погружайте режущий блок в воду\*\*

**Дезинфекция:** после удаления всех твердых остатков наполните емкость 3/4 дезинфицирующим раствором\*\*\* Установите емкость на моторный блок и плотно зафиксируйте двухкомпонентную крышку. Запустите блендер на высокой скорости на 30 секунд. Отключите блендер и оставьте раствор в емкости еще на 1 1/2 минуты. Вылейте раствор. Установите емкость на моторный блок и запустите блендер без содержимого в течение еще 5 секунд. После дезинфекции не споласкивайте. Оставьте емкость высохнуть.











Неисправности:	Устранение:
<ul style="list-style-type: none"> <li>• Громкий шум от ножевого блока в емкости</li> <li>• Ножи не вращаются в емкости</li> <li>• Повышенная вибрация</li> <li>• Подтекание снизу емкости</li> </ul>	<p><b>Устранение:</b></p> <ul style="list-style-type: none"> <li><b>a.</b> Сломалась или износилась головка привода. Замените ее (деталь № 891). Инструкция по замене прилагается к детали.</li> <li><b>b.</b> Проверьте режущий блок на предмет повреждений и сколов и замените его.</li> <li><b>c.</b> Затяните фиксирующую гайку гаечным ключом по часовой стрелке.</li> </ul>
<ul style="list-style-type: none"> <li>• Громкий скрежещущий звук из мотора блендера</li> </ul>	<p>Повреждены подшипники мотора. Необходимо отдать блендер в ремонт.</p>
<ul style="list-style-type: none"> <li>• Прибор не работает</li> <li>• На дисплее не появляется надпись «Ready» («Готов к работе»)</li> </ul>	<ul style="list-style-type: none"> <li><b>a.</b> Проверьте, включен ли прибор в розетку.</li> <li><b>b.</b> Проверьте положение выключателя питания On/Off (Вкл./Выкл.).</li> <li><b>c.</b> При помощи выключателя питания On/Off (Вкл./Выкл.) выключите и снова включите прибор, чтобы перезагрузить электронику.</li> </ul>
<ul style="list-style-type: none"> <li>• На дисплее появилась надпись «SHUT DOWN SEE MANUAL» («ОТКЛЮЧЕНО. СМ. РУКОВОДСТВО»)</li> </ul>	<p>Оставьте блендер охлаждаться на час, а затем повторите попытку.</p>
<ul style="list-style-type: none"> <li>• На дисплее появилась надпись «MOTOR LOCKED PROGRAM TERMINATED» («МОТОР ЗАБЛОКИРОВАН. ПРОГРАММА ОСТАНОВЛЕНА»)</li> </ul>	<p>Оставьте блендер охлаждаться на час, а затем повторите попытку.</p>
<ul style="list-style-type: none"> <li>• Прибор работает с перебоями</li> <li>• При нажатии на кнопку появляется надпись «NO PROGRAM» («ПРОГРАММА НЕ ЗАДАНА»)</li> <li>• При нажатии на кнопку запускается другая программа</li> <li>• Прибор запускается сам</li> <li>• Повреждена кнопка программы</li> <li>• Прибор не заработал с первого раза</li> <li>• Прибор работает, но на дисплее ничего не отображается</li> <li>• Все кнопки программ запускают блендер на одинаковой скорости</li> </ul>	<ul style="list-style-type: none"> <li><b>a.</b> Отключите и снова включите блендер, чтобы сбросить программы.</li> <li><b>b.</b> Попробуйте включить блендер в другую розетку.</li> </ul>
<ul style="list-style-type: none"> <li>• На дисплее появилась надпись «CORRUPT DATA» («ДАННЫЕ ПОВРЕЖДЕНЫ»)</li> </ul>	<p>Позвоните в службу технической поддержки компании Vitamix .</p>
<ul style="list-style-type: none"> <li>• Блендер прекратил работу в середине цикла смешивания и перезагрузился, на дисплее появилась надпись «VITAMIX GENERAL PROGRAM» («ОБЩАЯ ПРОГРАММА VITAMIX»), а затем «READY» («ГОТОВ К РАБОТЕ»)</li> </ul>	<ul style="list-style-type: none"> <li><b>a.</b> Включите блендер в отдельную розетку, предназначенную для него.</li> </ul>





# The Quiet One® Blending Station

## SYMBOLY

	Varování		Pozor
	NIKDY se nedotýkejte pohyblivých částí. Do nádoby nevkládejte ruce ani náčiní.		Přístroj používejte vždy s nasazeným víčkem i krytkou.
	Nebezpečí úrazu elektrickým proudem		Přečtěte si příručku uživatele a ujistěte se, že jste jí správně porozuměli.
	Vysoká teplota při mixování horkých tekutin.		Neponořujte
	NEVKLÁDEJTE do nádoby žádné předměty, když je mixér v provozu.		Hlavní vypínač
	Přístroj odpojte od sítě, když jej nepoužíváte, před čištěním, výměnou příslušenství a než se budete dotýkat dílů, které se při provozu mixéru pohybují.		

### Rozměry:

- 18,0 palců / 45,7 cm výška s uzavřeným víčkem
- 24,5 palce / 62,2 cm výška s otevřeným víčkem
- Hloubka: 10,7 palce / 27,2 cm s rukojetí
- Šířka: 8,5 palce / 21,6 cm

## INFORMACE O RECYKLACI

Tento výrobek dodává výrobce, který klade důraz na na životní prostředí.

Tento výrobek může obsahovat látky, které mohou poškodit životní prostředí, pokud ho vyhodíte na místo (skládku), které pro jeho likvidaci není podle platné legislativy vhodné.

Symbol „přeškrtnuté popelnice“ na tomto výrobku upozorňuje na fakt, že byste měli provést jeho recyklaci, pokud máte možnost.

Chovejte se ekologicky a recyklujte tento výrobek na konci jeho životnosti prostřednictvím recyklačních zařízení k tomu určených.



Region	Installation	VM#	Rating
US/Canada	TQO On-Counter	VM0145	120V, 50-60 Hz, 15 Amps
Europe/China	TQO On-Counter	VM0149	220-240V, 50-60 Hz, 1300-1550 Watts
Taiwan	TQO On-Counter	VM0145B	110V, 50-60 Hz, 1450 Watts

### Vita-Mix® Corporation Commercial Division

8615 Usher Road, Cleveland, Ohio 44138 U.S.A.

Tel. (USA a Kanada): 1 800 437 4654

Tel. (mezinárodní): 1 440 782 2450

Technický servis: 1 800 886 5235

E-mail: commercial@vitamix.com

commercialts@vitamix.com

Chcete-li vidět kompletní řadu výrobků Vitamix, navštivte naše stránky [vitamix.com](http://vitamix.com).

**⚠ VAROVÁNÍ****Abyste se vyhnuli zranění.**

Před použitím si přečtěte tento návod k použití a ujistěte se, že jste jej správně pochopili. Dodržujte základní bezpečnostní opatření, včetně následujících.

**⚠ VAROVÁNÍ****Nebezpečí úrazu elektrickým proudem.**

Používejte POUZE uzemněné zásuvky.

**NEODSTRAŇUJTE** uzemnění.

**NEPOUŽÍVEJTE** adaptér.

**NEPOUŽÍVEJTE** prodlužovací kabel.

**Nedodržení pokynů může způsobit smrt nebo úraz elektrickým proudem.**

**PŘED POUŽÍVÁNÍM MIXÉRU SI PŘEČTĚTE VŠECHNY POKYNY, BEZPEČNOSTNÍ OPATŘENÍ A VAROVÁNÍ.**

1. Přečtěte si všechny pokyny.
2. Abyste zabránili nebezpečí úrazu elektrickým proudem, neponořujte podstavec s motorem do vody ani jiné kapaliny.
3. Tento spotřebič není určen pro použití osobami (včetně dětí) s omezenými fyzickými, smyslovými nebo duševními schopnostmi nebo s nedostatkem zkušeností a znalostí, pokud jim nebyl zajištěn dohled nebo pokud je osoba odpovědná za jejich bezpečnost nepoučila o používání tohoto spotřebiče.
4. Děti by měly být pod dohledem, aby nedošlo k tomu, že si se spotřebičem budou hrát.
5. Pokud přístroj Vitamix® právě nepoužíváte, před rozmontováním spotřebiče, před montáží a demontáží součástí a před jiným čištěním než mytím nádoby odpojte napájecí kabel ze zásuvky.
6. Vyhněte se kontaktu s pohyblivými částmi, hlavně s čepelemi.
7. Je-li napájecí kabel poškozen, musí ho vyměnit výrobce, jeho servisní zástupce nebo podobně kvalifikované osoby, aby se předešlo nebezpečí.
8. Přístroj nepoužívejte, pokud mixér nefunguje správně, pokud jsou kabel nebo zástrčka poškozené, upustili jste jej nebo je jakkoliv poškozený. Pokud jste zařízení zakoupili v USA, volejte **technickou podporu Vitamix na čísle 800-886-5235** a požádejte o zjištění příčiny závady, opravu, výměnu nebo elektrické či mechanické seřízení mixéru. Pokud jste zařízení zakoupili mimo USA, kontaktujte prosím svého místního autorizovaného prodejce Vitamix nebo se obraťte na mezinárodní oddělení Vitamix International Division na čísle +1 440 782 2450 nebo pošlete e-mail nejbližšímu prodejci na: international@vitamix.com.
9. Nepoužívejte příslušenství, které společnost Vitamix nedoporučuje ani neprodává. Takový způsob použití způsobí ztrátu záruky.  
**Změna nebo úprava tohoto výrobku v jakékoli podobě se nedoporučuje, protože může vést ke zranění.**
10. **Nepoužívejte venku.**
11. Nedovolte, aby se napájecí kabel dotýkal horkých ploch, ani ho nenechávejte viset přes hranu stolu nebo pracovní desky.
12. Pokud do mixéru lijete horkou tekutinu, buďte opatrní, protože může ze spotřebiče vystříknout kvůli náhlému vzniku páry.
13. Neumísťujte přístroj na horký plynový nebo elektrický hořák ani do zahřáté trouby, nedovolte, aby se dotýkal horkých ploch. Externí zdroje tepla mohou přístroj poškodit.
14. Když běží motor, nevkládejte do nádoby ruce ani náčiní. Snížíte tak možnost vážného osobního zranění nebo poškození přístroje Vitamix. Můžete použít gumovou stěrku, ale pouze tehdy, když není přístroj Vitamix v provozu.
15. **VAROVÁNÍ: Čepele jsou ostré. Zacházejte s nimi opatrně.**
  - Nikdy se nepokoušejte odstranit čepele, zatímco je nádoba umístěna na podstavci s motorem.
  - Nikdy se nesnažte používat uvolněné, poškrábané nebo poškozené čepele – okamžitě je vyměňte.
  - Abyste snížili riziko svého zranění, nikdy neumísťujte soustavu čepelí na podstavec s motorem, pokud nejsou spojeny s nádobou Vitamix.
  - Při manipulaci s ostrými čepelemi, při vyprazdňování misky a při čištění postupujte opatrně.
16. Maximální kapacita je ekvivalentní pro unce (litry) uvedené na nádobě, tj. 48 uncí / 1,4 litru, a je podstatně menší u hustých směsí.
17. **Přístroj Vitamix vždy používejte s nasazeným a pořádně připevněným víčkem.**
18. Oblast displeje se poškrábe, když se dostane do kontaktu s hrubou mycí houbičkou nebo ostrým předmětem. Proto pro otírání ovládacího panelu používejte měkký hadřík.

19. Přístroj nelze čistit vodní tryskou.
20. U 120V instalace se doporučuje mít alespoň jednu 20A zásuvku na přístroj, a to ve vzdálenosti do 6 stop / 1,8 m od přístroje Vitamix. 220V a 100V jednotky vyžadují specializované vedení. **Konkrétní požadavky na elektrické připojení zkontrolujte s elektrikářem.**
21. **POZOR:** Než se začnete dotýkat pohyblivých částí, přístroj vypněte nebo odpojte. V noci nebo pokaždé, když bude přístroj ponechán bez dozoru, vypněte hlavní vypínač.
22. Tento spotřebič je určen k použití v domácnosti a podobných prostorách a situacích, jako například:
- kuchyně pro zaměstnance v obchodech, kancelářích a na jiných pracovištích,
  - farmy,
  - klienti v hotelech, motelech a jiných typech rezidencí,
  - prostředí typu bed & breakfast.

### Tyto bezpečnostní pokyny si uchovejte

- Napájecí kabel mixéru Vitamix z USA je vybaven tříkolíkovou (uzemněnou) zástrčkou, která se připojuje ke standardní tříkolíkové zásuvce ve zdi (obrázek A). **Tento kabel se u země mimo USA bude lišit.**
- Neodřezávejte ani nijak neodstraňujte třetí kolík (uzemnění) ze zástrčky nebo napájecího kabelu.
- Pokud si nejste jisti, zda je zásuvka uzemněna přes elektroinstalaci budovy, obraťte se na elektrikáře.

### **!**VAROVÁNÍ!

- Pokud je mixér v provozu, nenechávejte jej bez dozoru.
- Než se začnete dotýkat pohyblivých částí, přístroj vypněte nebo odpojte. V noci nebo pokaždé, když bude přístroj ponechán bez dozoru, vypněte hlavní vypínač.
- Pokud zjistíte změny ve zvuku přístroje nebo pokud přijdou do styku s čepelími tvrdé nebo cizí předměty, neservírujte umixovaný nápoj. Zkontrolujte soustavu čepelí, zda nejsou díly uvolněné, poškrábané nebo nějaká součást nechybí. V případě, že jsou díly uvolněné, chybí nebo jsou poškrábané, soustavu čepelí vyměňte za novou.
- Při zpracování horkých tekutin:
  - NEVYSTAVUJTE nádobu teplotám vyšším než 210 °F (99 °C).
  - NEVYSTAVUJTE nádobu horkým tekutinám nebo přísadám o teplotě vyšší než 210 °F (99 °C).
- Buďte opatrní. Unikající pára nebo stříkance mohou způsobit opaření. Při mixování horkých přísad nikdy nezačínajte na nejvyšší rychlosti.

### **!**VAROVÁNÍ!

**Tříkolíkové adaptéry nejsou určeny k používání v Kanadě.**

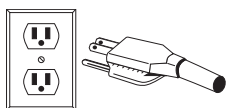

OBRÁZEK A

### DŮLEŽITÁ UPOZORNĚNÍ!

POKYNY V TOMTO NÁVODU K POUŽITÍ A OŠETŘOVÁNÍ NEMOHOU ZAHRNOVAT VŠECHNY MOŽNÉ PODMÍNKY A SITUACE, KTERÉ MOHOU NASTAT. PŘI POUŽÍVÁNÍ A ÚDRŽBĚ JAKÉHOKOLI SPOTŘEBIČE JE VŽDY NUTNÉ POUŽÍVAT ZDRAVÝ ROZUM A OPATRNOST.

**OMEZENÁ ZÁRUKA**

Chcete-li maximalizovat životnost a udržovat produkt Vitamix® v dobrém stavu, je důležité dodržovat pár jednoduchých tipů k údržbě:

1. Pravidelně kontrolujte zásuvku pohonu, zda nevykazuje viditelné známky opotřebení, praskliny nebo rozbití. Poškozenou zásuvku pohonu vyměňte za náhradní zásuvku, která je součástí dodávky mixéru. Chcete-li koupit další náhradní zásuvku pohonu, zavolejte do společnosti Vitamix na číslo 1-800-437-4654 (1-800-4DRINK4) a nechte si doporučit nejbližšího prodejce. Zákazníci mimo USA se musí obrátit na svého autorizovaného distributora Vitamix, kontaktovat mezinárodní divizi společnosti Vitamix na čísle +1 440 782 2450 nebo poslat e-mail na adresu international@vitamix.com a požádat o kontakt na nejbližšího prodejce.
2. Ručně otáčejte sestavou čepelí a sledujte, zda se otáčí bez odporu nebo zda se neotáčí příliš volně. Pokud čepel klade odpor nebo se otáčí příliš volně, kontaktujte společnost Vitamix na čísle 1-800-437-4654 (1-800-4DRINK4) a požádejte ji o informace o záruce nebo nejbližším prodejci. Zákazníci mimo USA se musí obrátit na svého autorizovaného distributora Vitamix, kontaktovat mezinárodní divizi společnosti Vitamix na čísle +1 440 782 2450 nebo poslat e-mail na adresu international@vitamix.com a požádat o kontakt na nejbližšího prodejce.
3. Přístroj nikdy nepoužívejte, pokud středící podložka nebude správně nasazena na podstavec. Vita-Mix® Corporation (dále jen „Vita-Mix“) zaručuje původnímu koncovému uživateli přístroje zakoupeného v USA (nutný doklad o koupi), že tento komerční mixér Vita-Mix (dále jen „zařízení“) je bez vad materiálu a zpracování po dobu záruční lhůty vztahující se na zařízení, jak je popsáno zde a za podmínek uvedených níže.

**Podstavec s motorem**

Vita-Mix zaručuje původnímu koncovému uživateli, že:

- Pokud se podstavec s motorem porouchá ve lhůtě třiceti (30) dnů od data nákupu, Vita-Mix tento podstavec s motorem zdarma vymění.
- Pokud se podstavec s motorem porouchá po uplynutí lhůty třiceti (30) dnů, ale před uplynutím jednoho roku od data nákupu v důsledku vady materiálu nebo zpracování, společnost Vita-Mix uhradí náklady na všechny díly a práci nezbytnou k opravě podstavce s motorem.
- Pokud se podstavec s motorem porouchá po uplynutí lhůty jednoho roku, ale před uplynutím tří (3) let od data nákupu v důsledku vady materiálu nebo zpracování, společnost Vita-Mix uhradí náklady na všechny díly, které jsou nezbytné k opravě podstavce.

**Nádoba, víčko, sestava čepelí, zásuvka pohonu a protihlukový kryt**

(pokud se používá)

Na nádobu, víčko, sestavu čepelí, zásuvku pohonu a protihlukový kryt Vita-Mix (pokud se používá) se poskytuje záruka na vady materiálu a zpracování po dobu jednoho roku od data nákupu.

**Podmínky**

- Zde uvedené záruky jsou poskytovány pouze původnímu koncovému uživateli a nejsou převoditelné. Chcete-li uplatnit reklamaci, je vyžadován doklad o koupi.
- Tato záruka je výhradním nárokem kupujícího a zakládá výhradní odpovědnost společnosti Vita-Mix a nevztahuje se na běžné opotřebení, zneužívání, nesprávné používání, nedbalé používání, úpravy podstavce nebo nádoby (či protihlukového krytu), vystavení extrémním podmínkám a platí pouze tehdy, jestliže je zařízení používáno v souladu s příloženou informační brožurou (k dispozici rovněž na [www.vitamix.com/foodservice](http://www.vitamix.com/foodservice)).
- Případná nesprávná instalace nebo ventilace u zařízení zabudovaného do linky nebo vložení zařízení do protihlukového krytu, který není vyroben společností Vita-Mix, způsobí neplatnost této záruky.
- Tato záruka je neplatná v případě, že opravy zařízení provádí někdo jiný než společnost Vita-mix nebo autorizované servisní středisko Vita-Mix. Společnost Vita-Mix nenese odpovědnost za náklady jakékoli neautorizované opravy.
- Výhradní povinností společnosti Vita-Mix podle této záruky je oprava nebo výměna dílu nebo dílů dle výlučného uvážení společnosti Vita-Mix.

**Společnost Vita-Mix v žádném případě, ať už na základě smlouvy, pojistného plnění, záruky, občanskoprávního deliktu (včetně nedbalosti), objektivní odpovědnosti či jinak, nenese odpovědnost za žádné zvláštní, nepřímé, náhodné nebo následné škody, včetně mimo jiné ztrát zisku nebo příjmu. Výše uvedená omezená záruka je vaším výhradním nárokem a vy a společnost Vita-Mix se tímto výslovně zříkáte veškerých dalších záruk a podmínek, výslovných nebo předpokládaných, zákonných nebo jiných, včetně předpokládané záruky obchodovatelnosti a předpokládané záruky vhodnosti pro určitý účel, aniž by byla dotčena obecnost výše uvedeného, a vy a společnost Vita-Mix tímto výslovně vylučujete, v rozsahu povoleném zákonem, aplikací legislativy týkající se prodeje zboží a úmluvy OSN o smlouvách o mezinárodním prodeji zboží, dle vhodnosti.**

V některých jurisdikcích není možno omezovat předpokládané záruky nebo náhrady zvláštních, náhodných či následných škod.

Žádný zaměstnanec společnosti Vita-Mix ani žádná jiná osoba není oprávněna k jakékoli další doplňkové záruce ani změně záruk obsažených v tomto dokumentu. Pokud jste zařízení zakoupili mimo USA, kontaktujte ohledně informací o záruce svého autorizovaného distributora Vita-Mix nebo volejte mezinárodní divizi Vita-Mix na čísle +1 440 782 2450 nebo pošlete e-mail na adresu international@vitamix.com a požádejte o kontakt na nejbližšího prodejce.

V případě, že váš mixér Vita-Mix potřebuje servis nebo opravu, na které se vztahují ustanovení této záruky, obraťte se o pomoc na společnost Vita-Mix. Co se týče přístrojů zakoupených v USA, volejte technickou podporu Vita-Mix: 800 886 5235 Pokud jste zařízení zakoupili mimo kontinentální USA, kontaktujte svého autorizovaného prodejce Vita-Mix nebo se obraťte na mezinárodní oddělení Vita-Mix International Division na čísle +1 440 782 2450 nebo pošlete e-mail na adresu international@vitamix.com a požádejte o kontakt na nejbližšího prodejce.

Zákazník nese odpovědnost za náklady na přepravu do záručního servisu.

**Na koho se obrátit v případě záručního servisu a oprav**

Na koho se obrátit v případě záručního servisu a oprav V případě, že váš mixér Vita-Mix potřebuje servis nebo opravu, na které se vztahují ustanovení této záruky, obraťte se o pomoc na společnost Vita-Mix, autorizované servisní středisko nebo místního distributora.

- Máte-li zařízení zakoupená a umístěná v USA a Kanadě, volejte komerční zákaznický servis Vitamix na čísle: 800-437-4654.
- Pokud jste zařízení zakoupili mimo kontinentální USA: Kontaktujte svého autorizovaného prodejce Vitamix nebo se obraťte na mezinárodní oddělení Vitamix International Division na čísle +1 (440- ) 782 2450 nebo pošlete e-mail na adresu international@vitamix.com a požádejte o kontakt na nejbližšího prodejce.

Budete požádáni o předložení dokladu o koupi zařízení. Pokud tým dálkové technické podpory nedokáže problém se zařízením vyřešit na dálku, zařízení bude potřebovat servis. Tým vám pomůže najít buď autorizované servisní středisko, nebo zařídí zaslání zařízení zpět společnosti Vita-Mix.

**Jak odeslat zařízení do servisu Vita-Mix**

- A. Před odesláním si obstarajte návratové reklamační číslo. Bez souhlasu společnosti Vitamix nevracejte ani neposílejte zařízení. Společnost Vitamix v žádném případě nenese odpovědnost za náklady jakékoli neautorizované opravy. Na vnější straně krabice se zařízením musí být viditelně umístěno návratové reklamační číslo („RA“). Jakékoli zařízení, které je odesláno do společnosti Vitamix bez předchozího povolení nebo schválení, bude vráceno na adresu odesílatele tak „jak je“, bez opravy.
- B. Vracené položky správně zabalte. Položky odeslané společnosti Vitamix musí být zaslány v původním nebo dostatečném balení.

## Pokyny k používání přednastavených programových tlačítek

Niže je uvedena základní konfigurace šesti přednastavených tlačítek pro model The Quiet One®. Tyto programy s čísly 1 až 6 jsou mixovací cykly určené pro nejčastěji připravované nápoje. Výběrem jednoho z přednastavených programů v závislosti na viskozitě připravovaného nápoje spustíte celý cyklus zařízení. Přístroj se po dokončení cyklu zastaví. Cyklus se liší podle rychlosti a délky. Přednastavené volby vašeho zařízení se mohou lišit podle verze programu nebo kvůli různým receptům. Lišit se mohou i vaše výsledky.

**TLAČÍTKO 1: Univerzální / Smoothie** – mixuje smoothies a řídké nápoje skládající se ze šťávy a ledu s krémovou konzistencí. (:18)

**TLAČÍTKO 2: Dvojitě smoothie** – mixuje podobné nápoje jako u tlačítka 1, ale ve větších objemech. (:18)

**TLAČÍTKO 3: Mražená káva a džusy** – mixuje lehké kávové nápoje s krémovou konzistencí. (:18)

**TLAČÍTKO 4: Zmrzlinové nápoje** – mixuje nápoje obsahující zmrzlinu s hustou koktejlovou konzistencí. (:28)

**TLAČÍTKO 5: Dvojitě a obtížně míchatelné zmrzlinové nápoje.** (:20)

**TLAČÍTKO 6: Husté obtížně míchatelné smoothie** – mixuje tuhé zmražené ovoce a pevné ingredience a vytváří husté, ale konzistentní smoothie. (:28)

## Tipy pro mixování

1. Do nádoby nejprve dejte kapaliny a měkké potraviny, až nakonec přidejte pevné složky a led. I když to není pro zpracování nutné, můžete potraviny rozřezat nebo rozlomit na menší kousky a přesněji tak odměřit ingredience. Doporučuje se používat rozmrazené nebo částečně rozmrazené ovoce.
2. Platí obecné pravidlo, že v mixéru The Quiet One® nepotřebujete v porovnání s jinými mixéry na přípravu mražených nápojů tolik ledu. Jestliže vaše směs zamrzá, zkuste snížit množství ledu.
3. Postavte nádobu na podstavec s motorem a vyrovnejte ji se středící podložkou připevněnou k podstavci. **(Před umístováním nádoby musí motor úplně stát.)** Nádoby nejsou určeny pro tvrdé, suché materiály. Nezapínejte zařízení, je-li nádoba prázdná.
4. Používejte jen takové víčko, které při mixování dobře sedí.
5. Zapojte přístroj do nejbližší zásuvky (je-li odpojen). Zapněte jej hlavním vypínačem. Vyberte vhodné programové nastavení stisknutím některého z přednastavených tlačítek 1 až 6. Zařízení začne okamžitě procházet cykly k vybranému programu a po dokončení programu se vypne. **(POZNÁMKA: Každé tlačítko má jinou přednastavenou kombinaci rychlosti a délky mixování.)**
6. Po stisknutí některého z tlačítek přednastaveného programu se zařízení automaticky spustí a vypne. Po stisknutí dalšího tlačítka přednastaveného programu zařízení zastaví cyklus mixování.
7. Po dokončení cyklu se mixér zastaví. **Vyčkejte, až se čepele úplně zastaví a sejměte víčko a/nebo nádobu z podstavce s motorem.**
8. Vyměňte nádobu, nalijte nápoj, ozdobte jej a podávejte.
9. Pokud se zařízení nepoužívá, vypněte je.

## Tipy k údržbě

- **Nikdy nebouchajte nádobou o rovný povrch, abyste z ní vyklepili ingredience.** Sejměte nádobu z podstavce a gumovou špachtlí odstraňte pevnou směs ze dna nádoby .
- **Netřeste ani nechraštěte nádobou, pokud se používá.**
- **Nesundávejte nádobu, pokud se zařízení úplně nezastavilo.**
- **Nezapínejte motor, pokud nádoba není na svém místě.**

## DŮLEŽITÁ UPOZORNĚNÍ!

- Kontrolujte denně čepele, zda nejsou uvolněné, poškrábané nebo nějaká součást nechybí. Pokud najdete něco, co je uvolněné, poškrábané nebo chybí, soustavu čepelí před použitím vyměňte. Neutahujte šroub se šestihrannou hlavou (na vrchu soustavy čepelí). Je-li volný, okamžitě soustavu čepelí vyměňte.
- Pokyny v tomto návodu k použití a ošetřování nemohou zahrnovat všechny možné podmínky a situace, které mohou nastat. Při používání a údržbě jakéhokoli spotřebiče je vždy nutné používat zdravý rozum a opatrnost.
- Jestliže tepelná ochrana vypne motor, prověřte své techniky zpracování a pokyny. Vaše směs je možná příliš hustá nebo je v ní mnoho materiálu. Zkuste přidat více tekutin a požádejte o radu zákaznický servis Vitamix® nebo svého místního distributora Vitamix.

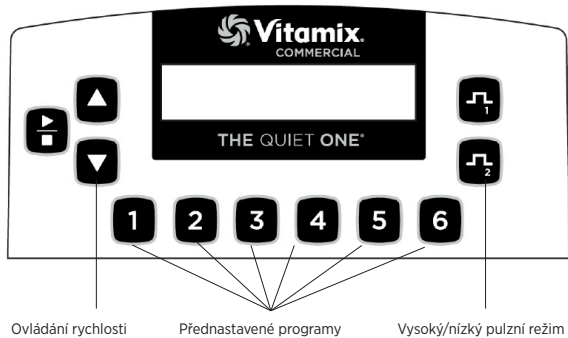

**Hlavní vypínač:** Hlavní vypínač, který se nachází na zadní straně podstavce s motorem, ovládá napájení zařízení. Je-li zařízení připojeno k přívodu energie, zapněte jej a mixér je připraven mixovat. Vypněte jej na noc nebo pokud bude zařízení bez dozoru.

**Tlačítko Start/Stop:** Jedním stisknutím tlačítka Start/(▶)/Stop(■) spustíte zařízení a běh čepele. Dalším stisknutím tlačítka Start/Stop zastavíte zařízení a čepele.

**Tlačítka rychlosti:** Stisknutím tlačítka ▲ postupně zvyšujete rychlost čepele v přírůstcích po 1 % až do 100 %. Stisknutím tlačítka ▼ postupně snižujete rychlost čepele v přírůstcích po 1 % až do 100 %. Rychlost se používá k nastavení rychlosti mixování tlačítek Pulse a tlačítka Start/Stop.

**Tlačítka přednastavených programů:** Tato tlačítka s čísly 1 až 6 označují předprogramované mixovací cykly určené pro nejčastěji připravované nápoje. Výběrem jednoho z šesti přednastavených programů v závislosti na viskozitě připravovaného nápoje spustíte celý cyklus zařízení. Přístroj se po dokončení cyklu zastaví. Cyklus se liší podle rychlosti a délky. Každé tlačítko lze individuálně přeprogramovat podle vlastních receptů nebo podle některého z 34 dostupných receptů. Vaše výsledky se mohou v závislosti na rozdílech v receptech lišit.

**Displej:** Tato oblast zobrazuje různá provozní hlášení podle stisknutí konkrétního tlačítka. Je-li zařízení připojeno k přívodu energie, zobrazí se hlášení „Ready“.

## DŮLEŽITÁ UPOZORNĚNÍ!

**Tlačítko Start/Stop:** Stisknutím jednoho z přednastavených programových tlačítek, když motor běží, se zařízení zastaví.

**Tlačítko rychlosti:** Tato nastavení se resetují, pokud je vypnuto napájení.

**Tlačítka pulzního režimu:** Pulzní režim umožňuje rychlé zvýšení nebo snížení rychlosti čepele při mixování nebo dochucování nápoje. Stisknutím  $\text{—}\text{L}$  zvýšíte rychlost motoru v rozsahu 51 % – 100 %. Stisknutím  $\text{—}\text{L}$  snížíte rychlost motoru v rozsahu 50 % – 7 %. Po dobu, kdy je stisknuto tlačítko Pulse, běžící program se potlačí. Po uvolnění bude původní program pokračovat ve svém cyklu.

- Rychlost režimu Pulse High ( $\text{—}\text{L}$ ) a Low ( $\text{—}\text{L}$ ) se nastavuje pomocí tlačítek Speed. Chcete-li tuto rychlost nastavit, stiskněte a podržte tlačítko Pulse a současně stiskněte tlačítko Speed ▲ nebo ▼, dokud není dosaženo rychlosti motoru. Rychlost pulzního režimu zůstane na tomto nastavení, dokud se znovu nezmění pomocí tlačítek Speed.

**Vlastní ovládací prvky:** Po aktivaci hlavního vypínače na zadní straně podstavce s motorem a současném stisknutí tlačítka 2 se zpřístupní ovládací panel.

- Jakmile se zařízení zapne, displej bude cyklicky přecházet mezi třemi zobrazeními. První oznamuje aktuální verzi programu. Druhé oznamuje program, který je spuštěn v počítači. Třetí bude oznamovat teplotu motoru (NORM, WARM, HOT) a celkový počet hodin provozu, včetně výroby a testování. Tuto dobu nelze vymazat. Jakmile je dosaženo tohoto zobrazení, je možné uvolnit tlačítko 2.

- Když stisknete tlačítko 2 do 12 sekund, budete procházet nabídkami nastavení.
- Po prvním stisknutí se zobrazí časovač. Zaznamenává se celková doba provozu v hodinách, minutách a sekundách; včetně výroby a testování. Tuto dobu nelze vymazat.

- Po druhém stisknutí se zobrazí název programu pod přednastavenými tlačítky. Jestliže používáte nastavení Advance®, zobrazí se „VITA-MIX ADVANCE PROGRAM.“

- Po třetím stisknutí se zobrazí možnost resetování přednastavených tlačítek na původní tovární nastavení.

VITA-MIX CORP  
VERSION #201

VITA-MIX ADVANCE  
PROGRAM #201

TEMP	COUNT	TOTAL
NORM	25	100

TIMER	HR:	MIN:	SS
	0:	10:	33

1 CHCETE-LI PŘEPSTAT  
STAVAJÍCÍ PROGRAM

## PROGRAMOVÁNÍ

Model The Quiet One® má předprogramovaný program Advance®, který je optimalizován pro nádobu Advance®. Program lze upravit pomocí ovládacího panelu, programovacího čipu nebo programovací softwarové sady od společnosti Vitamix®. Další informace získáte u distributora nebo zákaznického servisu.

### Programování přednastavených tlačítek

- Zapnutím vypínače na zadní straně podstavce s motorem současně se stisknutím tlačítka High Pulse získáte přístup k 34 uloženým programům. Na displeji se zobrazí „BUTTON SET UP“
- Stisknutím tlačítka Speed ▲ nebo ▼ procházejte čísla „Recipe“ (receptů), až dosáhnete požadovaného čísla.
- Stiskněte přednastavené tlačítko, které chcete programovat pro zvolený recept.

**Například: Chcete-li programové tlačítko 1 s receptem č. 17:**

- Po zpřístupnění uložených programů, jak je popsáno v kroku 1, se na displeji zobrazí „BUTTON SETUP.“
- Stiskněte tlačítko Speed a držte je, ▲ až se na displeji zobrazí „Recipe 17.“
- Stisknutím tlačítka 1 použijete recept 17.
- Pokračujte buď v programování dalších pěti tlačítek, nebo stisknutím tlačítka High Pulse programování ukončete a dále mixujte.

BUTTON SET UP  
RECIPE 1

BUTTON SET UP  
RECIPE 17

BUTTON SET UP  
RECIPE 17----->1

READY

## Programování zařízení s vlastním čipem

1. Zapněte přístroj.
2. Vyměte nádobu a otočte přístroj dozadu, abyste viděli programovací port.
3. Jakkmile je zadní strana otočena čelem k vám, vložte vlastní naprogramovaný čip (nápisem „THIS SIDE FACING TO THE FRONT OF THE MACHINE“ doleva) do portu umístěného na pravé straně zařízení naproti hlavnímu vypínači. Jemně zatlačte, až čip zapadne do portu. Na displeji se zobrazí „NEW MODULE.“
4. Během 10 sekund se přeprogramuje šest přednastavených tlačítek a na displeji se zobrazí „Saved“ a „Ready“.
5. Vyměte programovací čip, vraťte jej do původního balení a uložte na bezpečné, snadno přístupné místo.
6. Stisknutím jednoho z přednastavených tlačítek zobrazíte název programu/nápoje na displeji.

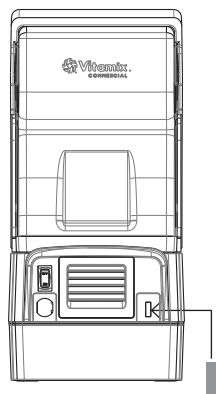

Vlastní naprogramovaný čip

## Resetování přednastavených tlačítek na původní tovární nastavení

1. Zapnutím vypínače na zadní straně podstavce s motorem a stisknutím tlačítka 2 získáte přístup k vlastním ovládacím prvkům.
2. Jakkmile se zařízení zapne, displej bude cyklicky přecházet mezi třemi zobrazeními, pak se zastaví na displeji stavu motoru. Když stisknete tlačítko 2 do 12 sekund, budete procházet nabídkami nastavení.
3. Procházejte nabídkami pomocí tlačítka 2. Na obrazovce se zobrazí „1 TO OVERWRITE CURRENT PROGRAM“. Stisknutím tlačítka 1 obnovíte původní tovární nastavení.

## DŮLEŽITÁ UPOZORNĚNÍ!

**Programovací čip:** Pokud provedete výše uvedené programovací kroky a vlastní nastavení se neprojeví u prvního mixovacího cyklu, otočte čip o 180° (naopak) a zkuste to znovu.

## Možnosti receptů

Seřazeno podle čísla receptu (#) a typu nápoje:

#	TYP NÁPOJE	POPIS	DOBA BĚHU
1	General Purpose/ Smoothie	Zrychlení na 60 % po dobu 18 sekund	:18
2	Double Smoothie	Zrychlení na MED (45 %) na 6 sekund, pak (58 %) na 8 sekund, pak HIGH (85 %) na 4 sekundy	:18
3	Frozen Coffee & Juices	Zrychlení na LOW (25 %) na 4 sekundy, pak na MED (60 %) na 14 sekund	:18
4	Ice Cream Drinks	Zrychlení na MED (55 %) na 6 sekund, pak LOW (25 %) na 7 sekund, pak (12 %) na 16 sekund	:28
5	Double & Hard to Blend Ice Cream Drinks	Zrychlení na MED (51 %) na 10 sekund, pak zrychlení na HIGH (85 %) na 10 sekund	:20
6	Thick Hard-To-Blend	Zrychlení na LOW (25 %) na 7 sekund, pak postupné zrychlení na HIGH (82 %) na 21 sekund	:28
7	Medium Smoothie	Postupné zrychlení na HIGH (100 %)	:20
8	Hard to Blend Smoothie	Postupné zrychlení na HIGH (100 %)	:25
9	Thick Smoothie	Zrychlení na MED (50 %) na 15 sekund, pak zrychlení na HIGH (100 %) na 20 sekund	:35

#	TYP NÁPOJE	POPIS	DOBA BĚHU
10	Mix, Light Juice	Běží při rychlosti LOW (10 %)	:04
11	Heavy Smoothie	Běží na MED-HIGH (75 %), zrychlení, zpomalení, pak na HIGH (100 %)	:40
12	Hard to Blend Smoothie	Běží při LOW (7 %) na 25 sekund, rychlé zrychlení na HIGH (100 %), pak snížení na LOW (7 %) a rychle zpět na HIGH (100 %)	:40
13	Regular Iced Coffee	Rychlé zrychlení na HIGH (100 %)	:09
14	Double Iced Coffee	Rychlé zrychlení na HIGH (100 %)	:13
15	Hustá káva	Zrychlení na MED (55 %), postupné zpomalení na LOW (7 %), pak rychle na HIGH (100 %)	:30
16	Více káv	Zrychlení na LOW (25 %), postupné zpomalení na MED (50 %), pak na HIGH (100 %)	:25
17	Více káv 2	Zrychlení na LOW (25 %), postupné zrychlení na MED (50 %), pak na HIGH (100 %)	:30
18	Malá káva	Postupné zrychlení na MED-HIGH (75 %)	:14
19	1-2 koktejlové nápoje	Zrychlení na HIGH (90 %)	:13
20	3-4 koktejlové nápoje	Zrychlení na MED (45 %), pak zrychlení na HIGH (100 %)	:25
21	Dětský hrnek	Zahájení na MED (55 %), pak snížení na LOW (7 %), pak na HIGH (100 %)	:30
22	Barový shake	Postupné zrychlení na HIGH (100 %)	:25
23	Barový speciál	Zrychlení na MED (58 %), zpomalení na LOW (22 %), pak postupné zrychlení na HIGH (100 %)	:35
24	Utility Blend	Zrychlení na MED (40 %), pak postupné zrychlení na MED-HIGH (75 %)	:25
25	1 koktejl	Zrychlení na MED (50 %), zpomalení na LOW (25 %), pak postupné zpomalení na LOW (15 %)	:20
26	2 koktejly	Zrychlení na MED (50 %), zpomalení na LOW (25 %), pak postupné zpomalení na LOW (17 %)	:30
27	3 koktejly	Zrychlení na HIGH (100 %), zpomalení na LOW (25 %), pak zpomalení na LOW (15 %)	:20
28	Zmrzlinový nápoj	Zrychlení na MED-LOW (35 %), pak přechod na MED-HIGH (75 %)	:15
29	Malý koktejl	Zrychlení na MED (58 %), pak zpomalení na LOW (25 %)	:10
30	Obtížně míchatelný koktejl	Zrychlení na MED-HIGH (80 %), zpomalení na MED (51 %), pak postupné zrychlení na HIGH (15 %)	:25
31	Obecný program 1	Zrychlení na HIGH (100 %)	:25
32	Obecný program 2	Pomalé zrychlení na HIGH (100 %)	:45
33	Obecný program 3	Rychlé zrychlení na MED (40 %), zpomalení na LOW (15 %), pak na HIGH (15 %)	:24
34	Obecný program 3	Rychlé zrychlení na MED (45 %), postupné zrychlení na MED-HIGH (75 %)	:35

## Kryt dvířek

1. Otevřete kryt zvednutím rukojeti. Opatrně rozevřete strany dvířek kolem kulatých závěsů a vyjměte je.
2. Chcete-li kryt dvířek znovu nainstalovat, opatrně rozevřete strany dvířek a umístěte kulaté výřezy závěsů přes kulaté závěsy.

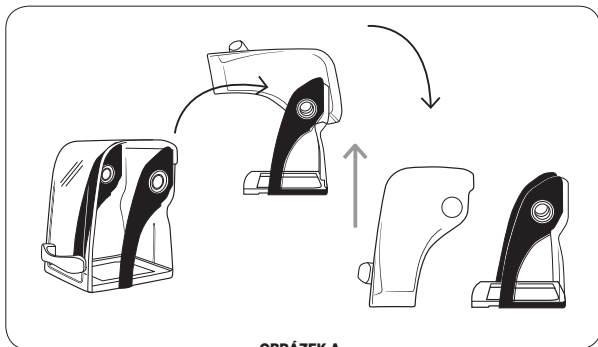

OBRÁZEK A

## DŮLEŽITÁ UPOZORNĚNÍ!

### Nádobý:

- V zařízení The Quiet One® se má používat nádoba Vitamix® o objemu 48 uncí / 1,4 l Advance® (3stranná nádoba). Standardní nádoba o objemu 64 uncí / 2 l se nevejde na kompaktní kryt používaný v zařízení The Quiet One®. Více informací získáte v zákaznickém servisu Vitamix na čísle 800-886-5235 nebo u svého distributora.
- Mimo USA a Kanadu může mít vaše zařízení jinou konfiguraci pro nádobu.

## Odejmутí otočného uzavíracího krytu

**Poznámka:** Otočný uzavírací kryt je navržen tak, aby jej bylo možno odejmout bez nástrojů. Neotáčejte krytem silou pomocí nástrojů a jiných předmětů. Tlačte na rám krytu, nikoli na plastový materiál, aby nedošlo k jeho poškození. Kryt sejměte tak, že zatlačíte na dva body a uvolníte jej ze západek na desce s motorem.

### Odejmутí otočného uzavíracího protihlukového krytu:

1. Odstraňte dvířka kompaktního krytu, aby se neočekávaně nezavřela. Zvednutím rukojeti otevřete kryt. Opatrně rozevřete strany dvířek kolem kulatých závěsů a vyjměte je.
2. Zdvihněte přední stranu středící podložky a vysuňte ji z podstavce s motorem. Zdvihněte ji a vytáhněte ji nahoru ze zásuvky pohonu. (Viz obrázek A).
3. Uchopte spodní rám krytu oběma rukama, jak je znázorněno na (viz obrázek B).



OBRÁZEK A



OBRÁZEK B

4. Stejným tlakem a v jednom směru ukazováčkem levé ruky tlačte na zadní stranu krytu, a současně tlačte pravým palcem tak, abyste odemkli a otočili kryt ze středové polohy proti směru hodinových ručiček (viz obrázek C).
5. Bude-li třeba, stále tlačte na tyto dva body, až se kryt uvolní a bude jej možno oddělit od podstavce s motorem (viz obrázek D).
6. Uvolněný kryt zvedněte a vyjměte z podstavce mixéru (viz obrázek E).

**Poznámka:** Na obrázku E je příklad podstavce s motorem s vyjmutým otočným uzavíracím kompaktním krytem.



OBRÁZEK C



OBRÁZEK D



OBRÁZEK E

## Instalace otočného uzavíracího kompaktního krytu

1. Nasadte otočný uzavírací kompaktní kryt na horní stranu podstavce mixéru. Zarovnejte čtyři západky na desce adaptéru motoru s otvory na kompaktním krytu. (Viz obrázek A).
2. Otočte kompaktní kryt ve směru hodinových ručiček na podstavci s motorem a uzamkněte jej. (Viz obrázek B).



OBRÁZEK A



OBRÁZEK B



3. Vyrovnajte kolejnice na středici podložce s drážkami mezi kompaktním krytem a adaptérem motoru na podstavci (viz obrázek C).

4. Umístěte středici podložku na podstavec s motorem a správně ji vyrovnejte. (Viz obrázek D).

**Poznámka:** Během provozu se MUSÍ používat středici podložka na podstavci s motorem, aby otočný uzavírací kompaktní kryt zůstal na svém místě. **NEPOUŽÍVEJTE zařízení bez středici podložky.**

5. Zatlačte na středici podložku odzadu od podstavce s motorem směrem dopředu a posuňte ji na příslušné místo na podstavci s motorem. Přitom zkontrolujte, zda se středici podložka nachází zcela pod zásuvkou pohonu. (Viz obrázek E).



OBRÁZEK C



OBRÁZEK D



OBRÁZEK E

6. Chcete-li kryt dvířek znovu nainstalovat, opatrně rozevřete strany dvířek a umístěte kulaté výřezy závěsů přes kulaté závěsy. (Viz obrázky F a G).



OBRÁZEK F



OBRÁZEK G

## Často kladené otázky k otočnému uzavíracímu kompaktnímu krytu

**OT:** Můj starý mixér má jiný typ protihlukového krytu. Mohu použít nový otočný uzavírací kryt?

**OD:** Pokud má váš mixér adaptér motoru se západkami, můžete **použít otočný uzavírací kryt.**

**OT:** Mám nový mixér s otočným uzavíracím krytem, mohu v tomto zařízení použít svůj starý magnetický kryt?

**OD:** Ne, starší mixéry měly v podstavci magnety, které držely kryt na místě, nové otočné uzavírací podstavce s motorem nemají magnety.

**OT:** Můj mixér s otočným uzavíráním nemá izolační těsnění, potřebuji jej?

**OD:** Ne, izolační těsnění není nutné s novým otočným uzavíracím krytem.

**OT:** Mám nový mixér s otočným uzavíracím adaptérem motoru s izolačním těsněním a magnetickým krytem, mohu přejít na nový design otočného uzavírání?

**OD:** Ano, můžete použít oba typy tohoto krytu.

**OT:** Mám několik starších jednotek s magnetickými protihlukovými kryty. Koupil jsem nový mixér, který má otočný uzavírací kryt. Rád bych u všech svých mixérů změnil design otočného uzavírání.

**OD:** Vitamix v současné době neumožňuje přechod starého podstavce s motorem na design otočného uzavírání.

**OT:** Měl jsem svůj mixér v opravě a když se vrátil, měl desku s motorem s otočným uzavíráním. Mohu stále používat magnetický kryt a izolační těsnění?

**OD:** Ano, stále můžete používat svůj magnetický kryt nebo můžete přejít na nový otočný uzavírací kryt a nepoužívat izolační těsnění.

## Dvoudílné víčko (obrázek A)

Nádoba o objemu 48 uncí / 1,4 l Advance®

Dvoudílné víčko se snadno čistí a nasazuje, sundává a utěšňuje.

- Chcete-li vyjmout úplně zavřené víčko, zvedněte dvě západky a vytáhněte jej nahoru a ven.
- Středici krytku upevníte nebo uvolníte otočením.
- Chcete-li zabezpečit krytku víčka, otočte ji tak, aby jedna západka zapadla mezi zářezy na horní straně gumového víčka.

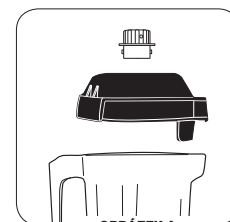

OBRÁZEK A

## Jednodílné víčko (obrázek B)

Nádoba o objemu 48 uncí / 1,4 l Advance®

Jednodílné víčko se snadno čistí a nasazuje, sundává a utěšňuje.

- Na toto víčko neexistuje krytka.
- Ingredience lze přidat otvorem nahoře.

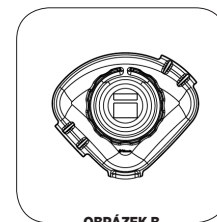

OBRÁZEK B

## Sestava čepelí

**Sestava míchacích čepelí:** Sestava míchacích čepelí je vyrobena z precizně tvrzené nerezové oceli s dvojité těsněnými ocelovými kulovými ložisky, která zajišťují maximální odolnost. Robustní čepel doslova způsobí explozi molekul potravin a ledu v nádobě, a tím napomáhá efektivnější homogenizaci každé dávky. Čepele se nemusí vyjmout kvůli běžnému čištění.

**Hnací drážky:** Zasouvají se do zásuvky pohonu na podstavci s motorem a otáčejí čepelemi. **Poznámka:** Při snímání a nasazování nádoby, zatímco se zásuvka pohonu stále otáčí, se strhávají „zuby“ hnací drážky. **(Tato část se NEODNÍMÁ.)**

**Pojistná matice:** Musí být utažená.

**DŮLEŽITÁ UPOZORNĚNÍ!**

**Čistící prostředky:** K čištění nepoužívejte abrazivní čisticí prostředky nebo koncentrované bělidlo. Nepoužívejte žádný z těchto čisticích prostředků: mycí prostředky do myčky, čisticí prostředky na troubu, drátěnku nebo jiné abrazivní prostředky

**Kryt:** Neumývejte kryt dvířek, rukojeť ani zadní kryt v myčce. Doporučuje se neodnímat rukojeť během čištění. Pokud už budete demontovat rukojeť od krytu, neutahujte ji příliš, až ji budete znovu připojovat ke krytu. Může dojít k poškození.

**Nádoba:** Směsi, tekutiny ani jídlo nesmí v nádobě vyschnout. Po použití opláchněte. Suchý produkt se může nalepit na čepel a narušit/roztrhat těsnění ložisek při novém spuštění. Nedávejte nádobu do mrazáku. Extrémně nízká teplota v kombinaci s horkými ingrediencemi a/nebo okamžitým rychlým otáčením čepele může vést k prasknutí nádoby. Použití v mikrovlnné troubě a automatické myčce se nedoporučuje.

**Souprava čepelí:** Míchací čepele nenamáčejte.

\* Jestliže čistíte ovládací prvky nebo elektrické části, odpojte mixér z napájení a látkou nebo houbou odstraňte vodu.

\*\* Doporučený dezinfekční roztok: 1,5 čajové lžičky / 7,4 ml komerčního nebo domácího bělidla v 1,9 l / 2 qt. vody.

**Podstavec s motorem/Ovládací panel:** Odpojte napájecí kabel a opatrně očistěte vnější povrch látkou, kterou navlhčíte ve slabém roztoku teplé vody\* a neabrazivního čisticího prostředku nebo neabrazivního tekutého čisticího spreje. Dejte pozor, abyste nepoškrábali či neodřeli displej na ovládacím panelu. **Neponořujte podstavec s motorem do vody či jiné tekutiny.** Osušte měkkým suchým hadříkem.

**Víčko:** Umyjte v teplé mýdlové vodě. Opláchněte do čista pod tekoucí vodou a osušte.

**Kryt dvířek:** Kryt lze vyjmout a vyčistit pod tekoucí vodou s použitím měkkého hadříku. Otřete dosucha a vraťte zpět na podstavec.

**Středicí podložka nádoby:** Vyjměte středicí podložku. Umyjte podložku v teplé mýdlové vodě. Opláchněte do čista pod tekoucí vodou a osušte. Před použitím znovu sestavte. Vyjměte protihlukový kryt. Středicí podložka musí na podstavci s motorem ležet rovně.

**Nádoba:** Nádoba Advance® je odolná proti působení chemikálií. Doporučuje se však ruční mytí, aby vydržela co nejdéle.

**Čištění:** Všechny části nádoby umyjte v teplé mýdlové vodě. Opláchněte a osušte. Nenamáčejte čepele.\*\*











**Dezinfekce:** Po odstranění všech pevných zbytků naplňte nádobu do ¾ dezinfekčním roztokem.\*\*\* Vraťte nádobu na podstavec s motorem a napevno umístěte dvoudílné víčko. Zapněte zařízení a nechte je běžet při velké rychlosti na 30 sekund. Vypněte zařízení a nechte směs odstát po dobu dalších 1 ½ minut. Vylijte obsah. Vraťte nádobu na podstavec s motorem a nechte zařízení běžet naprázdno po dobu dalších 5 sekund. Po dezinfekci nevyplachujte. Nechte nádobu vyschnout.

<b>Problémy:</b>	<b>Možné kroky:</b>
<ul style="list-style-type: none"> <li>• Velký hluk z oblasti čepelí v nádobě mixéru</li> <li>• Čepele v nádobě se neotáčí</li> <li>• Zvýšené vibrace</li> <li>• Prosakování z dolní části nádoby</li> </ul>	<p><b>a.</b> Zlomená nebo opotřebená zásuvka pohonu. Výměna (položka #891). Pokyny jsou přiloženy k dílu.</p> <p><b>b.</b> Zkontrolujte, zda čepele nejsou uvolněné, poškozené nebo poškrábané a vyměňte je.</p> <p><b>c.</b> Utáhněte pojistnou matici otočením klíče na pojistné matice ve směru hodinových ručiček až nadoraz.</p>
<ul style="list-style-type: none"> <li>• Hlasitý skřípavý zvuk z motoru mixéru</li> </ul>	<p>Poškozená ložiska motoru, zařízení se musí opravit.</p>
<ul style="list-style-type: none"> <li>• Zařízení neběží</li> <li>• Na displeji se nezobrazuje „Ready“</li> </ul>	<p><b>a.</b> Pořádně zkontrolujte, zda je napájecí šňůra pevně zasunuta do zásuvky.</p> <p><b>b.</b> Podívejte se, zda je hlavní vypínač v zapnuté poloze.</p> <p><b>c.</b> Restartujte elektroniku vypnutím a zapnutím hlavního vypínače.</p>
<ul style="list-style-type: none"> <li>• Na displeji je zobrazeno „SHUT DOWN SEE MANUAL“</li> </ul>	<p>Nechejte zařízení hodinu vychladnout, poté je restartujte.</p>
<ul style="list-style-type: none"> <li>• Na displeji se zobrazeno „MOTOR LOCKED PROGRAM TERMINATED“</li> </ul>	<p>Nechejte zařízení hodinu vychladnout, poté je restartujte.</p>
<ul style="list-style-type: none"> <li>• Zařízení běží nepravidelně</li> <li>• Na displeji se po stisknutí tlačítka zobrazí „NO PROGRAM“</li> <li>• Stisknutí tlačítka zahájí špatný program</li> <li>• Zařízení se spustí samo</li> <li>• Konkrétní tlačítko programu je vadné</li> <li>• Zařízení nefunguje po prvním pokusu</li> <li>• Zařízení funguje, ale na displeji se nic nezobrazí</li> <li>• Tlačítka programu spustí mixér se stejnou rychlostí</li> </ul>	<p><b>a.</b> Vypnutím a zapnutím zařízení resetujte programování.</p> <p><b>b.</b> Zkuste připojit zařízení do nové zásuvky.</p>
<ul style="list-style-type: none"> <li>• Na displeji se zobrazí „CORRUPT DATA“</li> </ul>	<p>Volejte technickou podporu Vitamix.</p>
<ul style="list-style-type: none"> <li>• Zařízení se zastaví uprostřed míchacího cyklu a resetuje se; na displeji se zobrazí „VITAMIX GENERAL PROGRAM“, pak „READY“</li> </ul>	<p><b>a.</b> Připojte přístroj do vlastní vyhrazené zásuvky.</p>



# The Quiet One® Blending Station

## SIMBOLURI

	Avertisment		Atenție
	Nu atingeți NICIODATĂ piesele aflate în mișcare. Țineți mâinile și ustensilele în afara recipientului		Utilizați cu capacul și dopul capacului așezate în poziție
	Pericol de electrocutare.		Citiți și înțelegeți manualul de utilizare
	Temperatură înaltă la amestecarea lichidelor fierbinți		Nu scufundați aparatul în apă
	NU introduceți obiecte în recipient în timp ce blenderul este în funcțiune		Pomit/Oprit
	Scoateți din priză atunci când nu este în uz, înainte de curățare, când schimbați accesoriile sau când atingeți piesele care se mișcă în timp ce blenderul este în uz		

### Dimensiuni:

- 18.0 in. / 45,7 cm înălțime cu capacul închis
- 24.5 in. / 62,2 cm înălțime cu capacul deschis
- Adâncime: 10.7 in. / 27,2 cm cu mâner
- Lățime: 8.5 in. / 21,6 cm

## INFORMAȚII DE RECICLARE

Acest produs a fost livrat de la un producător care respectă mediul.

Acest produs poate conține substanțe care ar putea fi dăunătoare pentru mediu, dacă sunt eliminate în locuri (depozite de deșeuri) care nu sunt adecvate conform legislației.

Simbolul "coș de gunoi tăiat" este plasat pe acest produs pentru a vă încuraja să reciclați ori de câte ori este posibil.

Fiți responsabili față de mediul înconjurător și reciclați acest produs la unitatea locală de reciclare la sfârșitul duratei sale de viață.



Region	Installation	VM#	Rating
US/Canada	TQO On-Counter	VM0145	120V, 50-60 Hz, 15 Amps
Europe/China	TQO On-Counter	VM0149	220-240V, 50-60 Hz, 1300-1550 Watts
Taiwan	TQO On-Counter	VM0145B	110V, 50-60 Hz, 1450 Watts

Pentru a vedea linia completă de produse Vitamix, vizitați [vitamix.com](http://vitamix.com).

**Vita-Mix® Corporation**  
**Commercial Division**

8615 Usher Road, Cleveland, Ohio 44138 U.S.A.  
Tel (SUA și Canada): 1.800.437.4654  
Tel (internațional): 1.440.782.2450  
Serviciul tehnic: 1.800.886.5235  
Email: [commercial@vitamix.com](mailto:commercial@vitamix.com)  
[commercialts@vitamix.com](mailto:commercialts@vitamix.com)

## ▲ AVERTISMENT

**Pentru a evita rănirea.**

Citiți și înțelegeți manualul de instrucțiuni înainte de a utiliza acest aparat.  
Trebuie respectate măsurile de siguranță de bază, inclusiv următoarele.



## ▲ AVERTISMENT

**Pericol de electrocutare.**

Utilizați NUMAI prize cu împământare.

**NU** îndepărtați împământarea.

**NU** utilizați un adaptor.

**NU** utilizați cabluri prelungitoare.

**Nerespectarea instrucțiunilor poate provoca moartea sau electrocutarea.**

**CITIȚI TOATE INSTRUCȚIUNILE, MĂSURILE DE SIGURANȚĂ ȘI AVERTISMENTELE ÎNAINTE DE A FOLOSI BLENDERUL.**

1. Citiți toate instrucțiunile.
2. Pentru a proteja împotriva riscului de electrocutare, nu așezați baza cu motor în apă sau în alte lichide.
3. Acest aparat nu este destinat utilizării de către persoane (inclusiv copii) cu capacități fizice, senzoriale sau mentale reduse sau lipsă de experiență și cunoștințe, cu excepția cazului în care sunt supravegheați sau instruiți cu privire la utilizarea aparatului de către o persoană responsabilă de siguranța acestora.
4. Copiii trebuie să fie supravegheați pentru a vă asigura că nu se joacă cu aparatul.
5. Scoateți cablul de alimentare din priză de perete atunci când aparatul Vitamix® nu este utilizat, înainte de dezasamblare, la montarea sau scoaterea componentelor și înainte de curățare, cu excepția spălării recipientului.
6. Nu intrați niciodată în contact cu piesele în mișcare, în special cu lamele.
7. Dacă cablul de alimentare este deteriorat, acesta trebuie înlocuit de producător, de reprezentantul de service sau de persoane calificate în mod similar, pentru a evita pericolul.
8. Nu utilizați niciun aparat care funcționează defectuos, are un cablu sau un ștecher deteriorat, a căzut sau a fost deteriorat în orice mod. Dacă ați achiziționat aparatul în S.U.A., sunați la **asistența tehnică Vitamix, 800-886-5235** pentru examinare, reparare, posibil înlocuire sau reglare electrică sau mecanică. Dacă l-ați achiziționat în afara S.U.A., contactați distribuitorul local autorizat Vitamix, sau contactați Vitamix International Division la +1.440.782.2450 sau prin e-mail: [international@vitamix.com](mailto:international@vitamix.com) pentru a afla un distribuitor apropiat.
9. Nu utilizați atașamente care nu sunt recomandate sau vândute de Vitamix. Acest lucru va anula garanția. **Transformarea sau modificarea acestui produs în orice formă nu este recomandată, deoarece poate provoca vătămări corporale.**
10. **Nu utilizați în aer liber.**
11. Nu lăsați cablul de alimentare să atingă suprafețe fierbinți sau să stea peste marginea mesei sau a blatului de bucătărie.
12. Aveți grijă dacă turnați lichid fierbinte în blender, deoarece acesta poate fi expulzat din aparat din cauza aburului.
13. Nu așezați aparatul pe sau în apropierea unui arzător cu gaz sau electric fierbinte, într-un cuptor încălzit și nu permiteți ca aparatul să atingă suprafețe fierbinți. Sursele externe de căldură pot deteriora aparatul.
14. Țineți mâinile și ustensilele în afara recipientului în timpul funcționării motorului pentru a reduce riscul de rănire corporală gravă și/ sau deteriorarea aparatului Vitamix. Poate fi folosită o spatulă de cauciuc, dar numai atunci când aparatul Vitamix nu funcționează.
15. **AVERTISMENT: lamele sunt ascuțite. Manevrați cu grijă.**
  - Nu încercați să scoateți lamele în timp ce recipientul se află pe baza motorului.
  - Nu utilizați cu lamele desfăcute, cu creștături sau deteriorate – înlocuiți imediat.
  - Pentru a reduce riscul de vătămare corporală, nu așezați niciodată ansamblul de lame pe baza cu motor fără recipientul Vitamix atașat corect.
  - Trebuie să aveți grijă la manevrarea lamelor ascuțite de tăiere, golirea vasului și pe durata curățării
16. Capacitatea maximă este echivalentă cu unciile enumerate (litri enumerați) pe recipient, adică 48 oz. / 1,4 L și este semnificativ mai mică în cazul amestecurilor groase.

**17. Utilizați întotdeauna aparatul Vitamix cu capacul fixat și securizat corespunzător.**

- 18.** Suprafața ferestrei de afișare se va zgâria în cazul contactului cu un burete de vase abraziv sau cu un obiect ascuțit. Utilizați o cârpă moale pentru a șterge suprafața panoului de control.
- 19.** Aparatul nu poate fi curățat cu jet de apă.
- 20.** Se recomandă ca pentru o instalație de 120 V, să aveți cel puțin o priză de 20 amperi per aparat, disponibilă la o distanță maximă de 6 ft / 1,8 m de Vitamix. Unitățile de 220 V și 100 V necesită o linie dedicată. **Consultați un electrician pentru cerințele electrice corespunzătoare.**
- 21. ATENȚIE:** Opriti sau scoateți din priză aparatul înainte de a atinge părțile mobile. Închideți comutatorul de alimentare pe timp de noapte sau ori de câte ori aparatul va rămâne nesupravegheat.
- 22.** Acest aparat este destinat utilizării în aplicații casnice și similare, cum ar fi:
- spațiile de bucătărie ale angajaților din magazine, birouri și alte medii de lucru;
  - ferme;
  - clienți în hoteluri, moteluri și alte medii de tip rezidențial;
  - pensiuni.

**Păstrați aceste instrucțiuni de siguranță**

- Cablul de alimentare al blenderului Vitamix din SUA este echipat cu un conector cu trei pini (împământare) care se potrivește cu o priză de perete standard cu trei pini (figura A). **Acest cablu variază în țările din afara SUA.**
- Nu tăiați și nu scoateți al treilea pin (împământare) de la ștecher sau cablu de alimentare.
- Consultați electricianul dacă nu sunteți sigur că priza de perete este legată la pământ prin intermediul cablajului clădirii.

**⚠ AVERTISMENT!**

- Nu lăsați blenderul nesupravegheat în timpul funcționării.
- Opriti sau scoateți din priză aparatul înainte de a atinge părțile mobile. Închideți comutatorul de alimentare pe timp de noapte sau ori de câte ori aparatul va rămâne nesupravegheat.
- Dacă observați o modificare a sunetului aparatului sau dacă un obiect dur sau străin vine în contact cu lamele, nu serviți băutura. Inspectați ansamblul de lame să nu existe piese pierdute, ciobite sau lipsă. Dacă există piese desfăcute, lipsă sau ciobite, înlocuiți cu un ansamblu de lame nou.
- Atunci când procesați lichide fierbinți:
  - NU expuneți recipientul la temperaturi peste 210° F (99° C).
  - NU expuneți recipientul la lichide fierbinți sau ingrediente peste 210° F (99° C).
- Aveți grijă. Aburii sau stropii scăpați pot provoca arsuri. Nu porniți niciodată la cea mai mare viteză atunci când amestecați ingrediente fierbinți.

**⚠ AVERTISMENT!**

**Adaptoarele cu trei pini nu trebuie utilizate în Canada.**



FIGURA A

**NOTE IMPORTANTE!**

**INSTRUCȚIUNILE DIN ACEST MANUAL DE UTILIZARE ȘI ÎNGRIJIRE NU POT ACOPERI TOATE CONDIȚIILE ȘI SITUAȚIILE PÓSIBILE CARE POT APĂREA. TREBUIE PROCEDAT CŪ ATENȚIE ȘI BUN SIMȚ LA UTILIZAREA ȘI ÎNTREȚINEREA ORICĂRUI APARAT.**

**GARANȚIE LIMITATĂ**

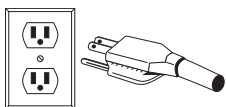
Pentru a maximiza durata de viață și a menține aparatul Vitamix® în stare bună de funcționare, este important să urmați câteva sfaturi simple de întreținere:

1. Verificați periodic racordul de acționare la uzură, fisuri sau blocări vizibile la racord. În cazul în care se constată o deteriorare, înlocuiți racordul de acționare cu racordul de acționare suplimentar inclus în blender. Pentru a achiziționa racorduri de acționare suplimentare, contactați Vitamix la numărul 1-800-437-4654 (1-800-4DRINK4) pentru a afla un distribuitor apropiat de dvs. Pentru clienții din afara S.U.A., contactați distribuitorul dvs. Vitamix autorizat sau contactați Vitamix International Division la +1.440.782.2450 sau trimiteți un e-mail la [international@vitamix.com](mailto:international@vitamix.com) pentru a afla un distribuitor apropiat de dvs.
2. Rotiți manual ansamblul care susține lamele pentru a vă asigura că se rotește fără probleme sau că nu se rotește prea liber. Dacă lama se rotește greu sau prea liber, contactați Vitamix la 1-800-437-4654 (1-800-4DRINK4) pentru informații privind garanția sau un distribuitor apropiat de dvs. Pentru clienții din afara S.U.A., contactați distribuitorul dvs. Vitamix autorizat sau contactați International Division la +1.440.782.2450 sau trimiteți un e-mail la [international@vitamix.com](mailto:international@vitamix.com) pentru a afla un distribuitor apropiat de dvs.
3. Nu utilizați aparatul fără suportul de centrare bine așezat pe bază. Vita-Mix® Corporation (denumită în continuare "Vita-Mix") garantează utilizatorului final original al aparatului achiziționat în SUA (este nevoie de dovada cumpărării), că acest blender comercial Vita-Mix (denumit în continuare "echipament") nu prezintă defecte de material și fabricație pentru perioadele de garanție aplicabile echipamentului, așa cum este descris aici și sub rezerva condițiilor prezentate mai jos.

**Baza cu motor**

Vita-Mix garantează utilizatorului original final faptul că:

- Dacă baza cu motor se defectează în decurs de treizeci (30) de zile de la data achiziționării, Vita-Mix va înlocui gratuit baza cu motor.
- Dacă baza cu motor se defectează după treizeci (30) de zile, dar în decurs de un an de la data cumpărării, datorită unui defect de material sau de manoperă, Vita-Mix își asumă costul tuturor pieselor și manoperei necesare pentru repararea bazei cu motor.
- Dacă baza cu motor se defectează după un an, dar în decurs de trei (3) ani de la data cumpărării, datorită unui defect de material sau de manoperă, Vita-Mix își asumă costul pieselor necesare pentru repararea bazei.

**Recipient, capac, ansamblu de lame, racord de acționare și incinta de sunet (în caz că există)**

Recipientul, capacul, ansamblul de lame, racordul de acționare și în cazul în care este inclusă o incintă de sunet produsă de Vita-Mix, sunt garantate împotriva defectelor de material și de fabricație timp de un an de la data achiziționării.

**Condiții**

- Garanțiile conținute aici sunt valabile numai pentru utilizatorul final original și nu sunt transferabile. Pentru a invoca acordarea garanției, este necesară dovada de achiziție.
- Această garanție este singura despăgubire a cumpărătorului și stabilește singurele obligații ale Vita-Mix și nu acoperă uzura normală, abuzul, folosirea incorectă, utilizarea neglijentă, modificarea bazei sau a recipientului (sau a incintei de sunet), expunerea la condiții extreme și este valabilă numai dacă echipamentul este utilizat în conformitate cu broșura de instrucțiuni (care poate fi accesată și la [www.vitamix.com/foodservice](http://www.vitamix.com/foodservice)).
- Dacă este cazul, instalarea sau ventilarea necorespunzătoare în cazul modelului de echipament încastrat în blatul de bucătărie sau așezarea echipamentului într-o incintă de sunet care nu este fabricată de Vita-Mix va anula această garanție.
- Această garanție devine nulă în cazul în care reparațiile la echipament sunt efectuate de către altcineva decât Vita-Mix sau un centru de service autorizat Vita-Mix. Vitamix nu va fi responsabil pentru costurile reparațiilor neautorizate.
- Singura obligație a Vita-Mix în cadrul acestei garanții este de a repara sau de a înlocui piesa sau piesele în garanție, așa cum se stabilește exclusiv de către Vita-Mix.

**În niciun caz, indiferent dacă este vorba de contract, despăgubire, garanție, prejudiciu (inclusiv neglijență), răspundere strictă sau altfel, Vita-Mix nu va răspunde pentru niciun fel de daune speciale, indirecte, accidentale sau pe cale de consecință, de niciun fel, incluzând, fără a se limita la, pierderea de profituri sau venituri. Garanția limitată de mai sus este soluția dvs. exclusivă iar dvs. și Vita-Mix respingeți în mod expres toate celelalte garanții sau condiții exprese sau implicite, reglementare sau de altă natură, inclusiv orice garanție implicită de vandabilitate și orice garanție de potrivire pentru un anumit scop și, fără a limita generalitatea celor de mai sus, dvs. și Vita-Mix excludeți în mod expres, în măsura permisă de lege, aplicarea oricărei legislații privind vânzarea de bunuri și a Convenției Națiunilor Unite privind contractele de vânzare internațională a mărfurilor, după cum este aplicabil.**

Unele jurisdicții nu permit o limitare a garanțiilor implicite sau a unor daune speciale, incidentale sau pe cale de consecință.

Niciun angajat al Vita-Mix sau orice altă persoană nu este autorizată să ofere nicio garanție în plus sau să modifice garanțiile oferite aici. Pentru detalii privind garanția aparatelor achiziționate în afara S.U.A., contactați distribuitorul dvs. Vita-mix autorizat sau contactați Vita-mix International Division la +1.440.782.2450 sau trimiteți un e-mail la [international@vitamix.com](mailto:international@vitamix.com) pentru a afla un distribuitor apropiat.

În cazul în care blenderul Vita-mix necesită service sau reparații acoperite de termenii acestei garanții, vă rugăm să contactați Vita-Mix Corporation pentru asistență în garanție. Pentru aparate achiziționate în S.U.A., sunați la suportul tehnic Vitamix: 800-886-5235. În cazul achiziționării în afara S.U.A. continentală, contactați distribuitorul dvs. Vita-mix autorizat sau sunați la Vita-mix International Division la +1.440.782.2450 sau trimiteți un e-mail la [international@vitamix.com](mailto:international@vitamix.com) pentru a afla un distribuitor apropiat.

Clientul este responsabil pentru costurile legate de transportul echipamentului pentru service în garanție.

**Cum să beneficiați de garanție și de reparații**

Pe cine să contactați pentru service și reparații în garanție. În cazul în care blenderul Vitamix necesită service sau reparații acoperite de termenii acestei garanții, vă rugăm să contactați Vita-Mix Corporation, un centru de service autorizat sau un distribuitor local pentru asistență în garanție.

- Pentru echipamente achiziționate și aflate în S.U.A. și Canada, sunați la serviciul comercial pentru clienți Vitamix la: 800-437-4654.
- Pentru echipamente achiziționate în afara S.U.A. continentală, contactați distribuitorul dvs. Vitamix autorizat sau contactați Vitamix International Division la +1 (440) 782.2450 sau trimiteți un e-mail la [international@vitamix.com](mailto:international@vitamix.com) pentru a afla un distribuitor apropiat.

Vi se va cere să furnizați dovada cumpărării echipamentelor. Dacă echipa de asistență tehnică la distanță nu poate repara echipamentele de la distanță, va fi nevoie de lucrări de service la echipamente. Echipa vă va ajuta fie să localizați un centru de service autorizat, fie să aranjați expedierea înapoi la Vitamix a echipamentelor.

**Cum să trimiteți echipamentul la Vitamix pentru service**

- A. Obțineți un număr de autorizare a returnării înainte de expediere. Nu returnați și nu trimiteți echipamentul fără aprobarea de la Vitamix. Sub nicio formă Vitamix nu va răspunde pentru costurile reparațiilor neautorizate. Toate returnările de echipamente trebuie să aibă numărul clar de autorizare (Return Authorization Number - "RA") marcat în mod clar pe partea exterioară a cutiei. Orice echipament care este trimis la Vitamix fără autorizare sau aprobare prealabilă va fi returnat la adresa expeditorului "ca atare", fără reparație.
- B. Ambalați în mod corespunzător articolul returnat. Orice articol trimis la Vitamix trebuie ambalat în ambalajul original sau unul corespunzător.



## Instrucțiuni pentru utilizarea butoanelor programelor predefinite

Mai jos sunt enumerate setările de bază ale butoanelor predefinite pentru The Quiet One®. Aceste programe, numerotate de la 1 la 6, reprezintă cicluri de amestecare destinate preparării celor mai obișnuite băuturi. În funcție de vâscozitatea băuturii preparate, selectarea unuia dintre programele predefinite va face ca aparatul să ruleze un ciclu complet. Aparatul se va opri singur la terminarea ciclului. Viteza și lungimea ciclurilor variază. Opțiunile predefinite ale aparatului pot diferi datorită revizuirii programelor sau datorită diferitelor rețete, astfel încât și rezultatele pot să difere.

**BUTONUL 1: Uz general / Smoothie** – amestecă smoothie-uri și băuturi lejere constând din suc și gheață până la o consistență cremoasă. (:18)

**BUTONUL 2: Smoothie dublu** – amestecă băuturi similare celor de la butonul 1, dar în volume mai mari. (:18)

**BUTONUL 3: Cafea și sucuri înghețate** – amestecă băuturi cu cafea lejere până la o consistență cremoasă. (:18)

**BUTONUL 4: Băuturi cu înghețată** – amestecă băuturi conținând înghețată tare până la o consistență groasă de coctail. (:28)

**BUTONUL 5: Băuturi cu înghețată duble și greu de amestecat.** (:20)

**BUTONUL 6: Smoothie gros, greu de amestecat** – amestecă fructe groase, congelate și ingrediente tari până la obținerea unui smoothie gros, consistent. (:28)

## Sfaturi de amestecare

1. Puneți mai întâi lichidele și alimentele moi în recipient, articolele solide și gheața la urmă. Deși nu este necesar pentru procesare, poate doriți să tăiați sau să rupeți alimentele în bucăți mai mici pentru o măsurare mai precisă a ingredientelor. Se recomandă fructe dezghețate sau parțial dezghețate.
2. Ca o regulă generală, în comparație cu alte blendere, nu aveți nevoie de multă gheață pentru a prepara o băutură la fel de înghețată în The Quiet One®. Dacă rețeta dvs. înghețată, încercați să reduceți cantitatea de gheață.
3. Așezați recipientul pe baza cu motor prin alinierea sa peste suportul de centrare ancorat pe bază. **(Motorul trebuie oprit complet înainte de poziționarea recipientului.)** Recipientele nu trebuie utilizate pentru materiale tari, uscate. Evitați utilizarea aparatului cu recipientul gol.
4. Utilizați întotdeauna un capac bine atașat atunci când amestecați.
5. Introduceți aparatul în cea mai apropiată priză (dacă nu este deja). Apăsăți comutatorul Pornit/Oprit pe Pornit. Selectați setarea programată dorită prin apăsarea oricăruia din butoanele predefinite de la 1 la 6. Aparatul va începe imediat să parcurgă programul selectat și se oprește la terminarea programului. **(NOTĂ: fiecare buton are o combinație preselectată diferită de viteză și durată a amestecării.)**
6. După apăsarea unuia dintre cele șase butoane predefinite, aparatul va porni și se va opri automat. La apăsarea altui buton presetat, aparatul va opri ciclul de amestecare.
7. La terminarea ciclului, blenderul se oprește. **Așteptați până când lamele se opresc de tot înainte de a scoate capacul și/sau recipientul de pe baza cu motor.**
8. Scoateți recipientul, turnați, decorați și serviți băutura.
9. Apăsăți comutatorul Pornit/Oprit pe oprit atunci când aparatul nu este în uz.

## Sfaturi de întreținere

- **Nu loviți niciodată recipientul de o suprafață pentru a scoate ingredientele** Luați recipientul de pe bază și utilizați o spatulă de cauciuc pentru a îndepărta amestecurile groase din partea de jos a recipientului.
- **Nu scuturați niciodată și nu loviți un recipient în timpul utilizării.**
- **Nu scoateți niciodată recipientul înainte ca aparatul să se oprească complet.**
- **Nu porniți niciodată motorul înainte ca recipientul să fie în poziție.**

## NOTE IMPORTANTE!

- Verificați zilnic lamele să nu existe piese pierdute, ciobite sau lipsă. Dacă găsiți ceva slăbit, ciobit sau lipsă, înlocuiți ansamblul de lame înainte de utilizare. Nu strângeți șurubul cu cap hexagonal (în partea de sus a ansamblului de lame). În cazul slăbirii, înlocuiți imediat ansamblul cu lame.
- Instrucțiunile din acest manual de utilizare și îngrijire nu pot acoperi toate condițiile și situațiile posibile care pot apărea. Trebuie procedat cu atenție și bun simț la utilizarea și întreținerea oricărui aparat.
- Când dispozitivul de protecție termică oprește motorul, consultați tehnicile de procesare și instrucțiunile. Rețetele dvs. pot fi prea groase sau au prea mult material în ele. Luați în considerare adăugarea mai multor lichide și consultați serviciul pentru clienți Vitamix® sau distribuitorul local Vitamix pentru asistență suplimentară.

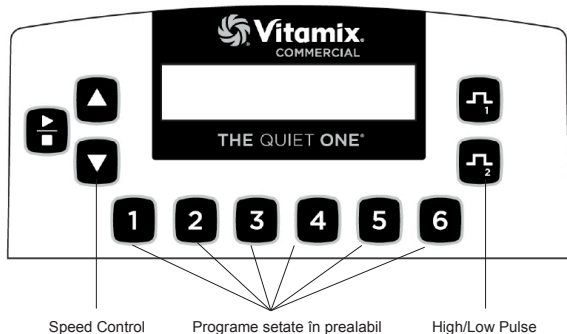

**Comutatorul de alimentare Pornit/Oprit:** aflat în partea din spate a bazei cu motor, comutatorul Pornit/Oprit controlează alimentarea aparatului. Atunci când este introdus în priză, comutați pe Pornit pentru a pregăti aparatul pentru amestecare. Opiți comutatorul de alimentare noaptea sau ori de câte ori aparatul este lăsat nesupravegheat.

**Butonul Start/Stop:** apăsarea pe Start( )/Stop( ) dată duce la pornirea și funcționarea aparatului și rotirea lamei. Apăsăți butonul Start/Stop din nou pentru a opri aparatul și lama.

**Butoanele pentru viteză:** Apăsăți ▲ butonul pentru a mări gradual viteza lamei în pași de 1%, până la 100%. Apăsăți ▼ butonul pentru a reduce gradual viteza lamei în pași de 1%, până la 7%. Viteza este utilizată pentru a seta viteza de amestecare a butoanelor Impuls și a butonului Start/Stop.

**Butoanele pentru programe predefinite:** aceste butoane, numerotate de la 1 la 6, reprezintă cicluri de amestecare programate în prealabil, destinate preparării celor mai obișnuite băuturi. În funcție de vâscozitatea băuturii pe care o creați, apăsarea unuia din cele șase butoane pentru programe predefinite va duce la funcționarea aparatului un ciclu întreg. Aparatul se va opri singur la terminarea ciclului. Viteza și lungimea ciclurilor variază. Fiecare buton poate fi programat la orice rețetă prin programare personalizată sau prin reprogramarea oricăreia dintre cele 34 de rețete disponibile. Datorită diferenței dintre rețete, rezultatele pot varia.

**Fereastra de afișare:** această zonă, în funcție de butonul apăsat, afișează o varietate de mesaje de funcționare. Atunci când aparatul este alimentat, apare un mesaj „Ready”.

## NOTE IMPORTANTE!

**Butonul Start/Stop:** apăsarea unuia dintre butoanele pentru programele predefinite, în timp ce motorul funcționează, va opri aparatul.

**Butonul Speed:** aceste setări se vor reseta dacă alimentarea este întreruptă.

**Butoanele Pulse:** impulsul permite o creștere sau o reducere rapidă a vitezei lamei la amestecarea sau reîmprospătarea unei băuturi. Apăsăți  $\frac{1}{2}$  pentru a crește viteza motorului la viteze în intervalul 51%-100%. Apăsăți  $\frac{1}{2}$  pentru a reduce viteza motorului în intervalul 50%-7%. Butonul Pulse va anula programul în funcțiune atâta timp cât este apăsat. La eliberare, programul original își continuă ciclul.

- Viteza pentru Pulse High ( $\frac{1}{2}$ ) și Low ( $\frac{1}{2}$ ) este setată prin utilizarea butoanelor Speed. Pentru a seta, în timp ce țineți apăsat butonul Pulse, apăsăți butonul Speed ▲ sau ▼ până când se atinge viteza dorită a motorului. Viteza pentru impuls va rămâne la această setare până când este modificată din nou cu butoanele Speed.

**Comenzi pentru utilizator:** panoul de control este accesibil prin activarea comutatorului de alimentare aflat în partea din spate a bazei cu motor prin apăsarea butonului 2.

- Odată ce aparatul pornește, afișajul va trece prin trei ecrane. Primul indică versiunea curentă a programului. Al doilea indică programul care rulează la aparat. Al treilea va indica temperatura motorului (NORM, WARM,

HOT - normal, cald, fierbinte) și numărul total de ore de funcționare, inclusiv producția și testarea. Acest timp nu poate fi eliminat. După atingerea acestui ecran, butonul 2 poate fi eliberat.

- Apăsăți butonul 2 în interval de 12 secunde pentru a derula setările de meniu.

- Prima apăsare va dezvălii cronometrul. Funcționarea totală este înregistrată în ore, minute și secunde; inclusiv producția și testarea. Acest timp nu poate fi eliminat.

- A doua apăsare va dezvălii numele programului care controlează butoanele predefinite. Dacă utilizați setările Advance®, va apărea “VITA-MIX ADVANCE PROGRAM.”

- A treia apăsare va dezvălii o opțiune pentru resetarea butoanelor predefinite la setările originale din fabrică.

VITA-MIX CORP  
VERSIUNEA #201

VITA-MIX ADVANCE  
PROGRAM #201

TEMP	COUNT	TOTAL
NORM	25	100

TIMER	HR:	MIN:	SS
	0:	10:	33

1 TO OVERWRITE  
CURRENT PROGRAM

## PROGRAMARE

The Quiet One® este programat în prealabil cu un program Advance® optimizat pentru recipientul Advance®. Programul poate fi personalizat cu ajutorul panoului de control, al unui cip de programare sau al unui kit software de programare disponibil de la Vitamix®. Contactați distribuitorul sau serviciul pentru clienți pentru mai multe informații.

### Programarea butoanelor predefinite

- Accesați cele 34 de programe memorate prin activarea comutatorului de alimentare din spatele bazei cu motor, în timp ce apăsați butonul High Pulse. Afișajul va indica „BUTTON SET UP”
- Apăsăți butoanele Speed ▲ sau ▼ pentru a parcurge numerele pentru „Recipe” până când ajungeți la cea dorită.
- Apăsăți butonul predefinit pe care doriți să îl programați pentru rețeta selectată.

**De exemplu: dacă doriți să programați butonul 1 cu rețeta nr. 17:**

- După accesarea programelor memorate conform descrierii de la pasul 1, pe fereastra de afișare va apărea „BUTTON SETUP”.
- Apăsăți butonul pentru viteză ▲ până când ecranul afișează "Rețeta 17."
- Apăsăți butonul 1 pentru a aplica rețeta 17.
- Continuați programarea celorlalte cinci butoane sau apăsați butonul High Pulse pentru a ieși și a continua amestecarea.

BUTTON SET UP  
REȚETA 1

BUTTON SET UP  
REȚETA 17

BUTTON SET UP  
REȚETA 17----->1

READY

## Programarea aparatului cu un cip personalizat

1. Porniți aparatul.
2. Scoateți recipientul și rotiți aparatul în spate, astfel încât să puteți vedea portul de programare.
3. Cu partea din spate a aparatului îndreptată spre dvs., introduceți cipul de programare (cu cuvintele, „THIS SIDE FACING TO THE FRONT OF THE MACHINE” la stânga) în orificiul din dreapta aparatului, în partea opusă a comutatorului On/Off. Împingeți încet până când cipul se cuplează în orificiu. Pe fereastra de afișare va apărea „NEW MODULE.”
4. În termen de 10 secunde, cele șase butoane predefinite vor fi reprogramate și se va afișa „Saved” și apoi „Ready”.
5. Scoateți cipul de programare, puneți-l la loc în pachetul original și păstrați-l într-un loc sigur și accesibil.
6. Apăsăți unul din cele șase butoane predefinite pentru a afișa, în fereastra de afișare, numele programului/băuturii.

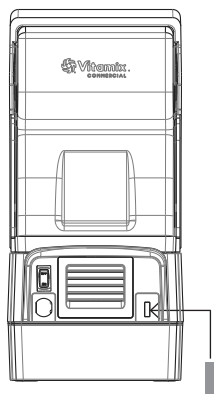

Cip de programare personalizată

## Resetarea butoanelor predefinite la setările originale din fabrică

1. Accesați comenzile pentru utilizator prin activarea comutatorului de alimentare din spatele bazei cu motor în timp ce apăsați butonul 2.
2. Odată ce aparatul pornește, va trece prin trei ecrane și apoi se oprește pe ecranul de stare a motorului. Apăsăți butonul 2 din nou, în interval de 12 secunde, pentru a derula setările de meniu.
3. Derulați utilizând butonul 2. Ecranul va afișa „1 TO OVERWRITE CURRENT PROGRAM”. Apăsăți butonul 1 pentru a reveni la setările originale din fabrică.

## NOTE IMPORTANTE!

**Cipul de programare:** dacă se întreprind pașii de programare de mai sus și programarea personalizată nu apare la primul ciclu de amestecare, rotiți cipul la 180 (dintr-o parte în alta) și încercați din nou.

**Opțiuni pentru rețete** Aranjare după numărul de rețetă (#) și tipul de băutură:

#	TIPUL DE BĂUTURĂ	DESCRIERE	TIMPUL DE FUNCȚIONARE
1	Uz general/ Smoothie	Crește până la 60% timp de 18 secunde	:18
2	Smoothie dublu	Crește până la MED (45%) timp de 6 secunde, apoi până la (58%) timp de 8 secunde, apoi până la HIGH (85%) timp de 4 secunde	:18
3	Cafea și sucuri înghețate	Crește până la LOW (25%) timp de 4 secunde, apoi până la MED (60%) timp de 14 secunde	:18
4	Băuturi cu înghețată	Crește până la MED (55%) timp de 5 secunde, apoi până la LOW (25%) timp de 7 secunde, apoi până la (12%) timp de 16 secunde	:28
5	Băuturi cu înghețată duble și greu de amestecat	Crește până la MED (51%) timp de 10 secunde, apoi crește până la HIGH (85%) timp de 10 secunde	:20
6	Thick Hard-To-Blend	Crește până la LOW (15%) timp de 7 secunde, apoi crește treptat până la HIGH (82%) timp de 21 de secunde	:28
7	Smoothie mediu	Crește treptat până la HIGH (100%)	:20

#	TIPUL DE BĂUTURĂ	DESCRIERE	TIMPUL DE FUNCȚIONARE
8	Smoothie greu de amestecat	Crește treptat până la HIGH (100%)	:25
9	Smoothie gros	Crește până la MED (50%) timp de 15 secunde, apoi crește până la HIGH (100%) timp de 20 de secunde	:35
10	Mix, Light Juice	Funcționează pe LOW (10%)	:04
11	Smoothie greu	Funcționează pe MED-HIGH (75%), crește, înapoi în jos, apoi crește până la HIGH (100%)	:40
12	Smoothie greu de amestecat	Funcționează pe LOW (7%) timp de 25 de secunde, crește rapid până la HIGH (100%), apoi scade la LOW (7%) și rapid înapoi la HIGH (100%)	:40
13	Cafea cu gheață obișnuită	Crește rapid până la HIGH (100%)	:09
14	Cafea cu gheață dublă	Crește rapid până la HIGH (100%)	:13
15	Thick Coffee	Crește până la MED (55%), apoi scade treptat până la LOW (7%), apoi crește rapid până la HIGH (100%)	:30
16	Mai multe cafele	Crește până la LOW (25%), crește treptat până la MED (50%), apoi crește până la HIGH (100%)	:25
17	Mai multe cafele 2	Crește până la LOW (25%), crește treptat până la MED (50%), apoi crește până la HIGH (100%)	:30
18	Cafea mică	Crește treptat până la MED-HIGH (75%)	:14
19	1-2 Drink Cocktail	Crește până la HIGH (90%)	:13
20	3-4 Drink Cocktail	Crește până la MED (45%), apoi crește până la HIGH (100%)	:25
21	Kids Cup	Începe la MED (55%), apoi scade treptat până la LOW (7%), apoi la HIGH (100%)	:30
22	Bar Shake	Crește treptat până la HIGH (100%)	:25
23	Bar Special	Crește până la MED (58%), scade până la LOW (22%), apoi crește treptat până la HIGH (100%)	:35
24	Utility Blend	Crește până la MED (40%), apoi crește treptat până la MED-HIGH (75%)	:25
25	1 Shake	Crește până la MED (50%), scade până la LOW (25%), apoi scade treptat până la LOW (15%)	:20
26	2 Shake	Crește până la MED (50%), scade până la LOW (25%), apoi scade treptat până la LOW (17%)	:30
27	3 Shake	Crește până la HIGH (100%), scade până la LOW (25%), apoi scade până la LOW (15%)	:20
28	Băutură cu înghețată	Crește până la MED-LOW (35%), apoi crește până la MED-HIGH (75%)	:15
29	Small Shake	Crește până la MED (58%), apoi scade până la LOW (25%)	:10
30	Hard to Blend Shake	Crește până la MED-HIGH (80%), scade până la MED (51%), apoi crește treptat până la HIGH (100%)	:25
31	Program general 1	Crește până la HIGH (100%)	:25
32	Program general 2	Crește încet până la HIGH (100%)	:45
33	Program general 3	Crește rapid până la MED (40%), scade până la LOW (15%), apoi crește până la HIGH (90%)	:24
34	Program general 4	Crește rapid până la MED (45%), apoi crește treptat până la MED-HIGH (75%)	:35

**Ușa de acoperire**

1. Ridicați mânerul pentru a deschide capacul. Întindeți ușor părțile laterale ale ușii peste balamalele rotunde și scoateți.
2. Pentru a reinstala ușa de acoperire, întindeți ușor părțile laterale ale ușii și așezați decupajele pentru balamalele ușii peste balamalele rotunde.



FIGURA A

**NOTE IMPORTANTE!****Recipiente:**

•Aparatele The Quiet One® sunt optimizate pentru utilizarea cu recipientul Vitamix® 48 oz. / 1,4 L Advance® (recipient cu 3 fețe). Recipientul standard de 64 oz. / 2,0 L nu va încăpea în capacul compact utilizat la The Quiet One®. Contactați serviciul pentru clienți Vitamix la 800-886-5235 sau contactați distribuitorul pentru mai multe informații.

•În afara Statelor Unite și a Canadei, aparatul dvs. poate să aibă o configurație diferită a recipientului.

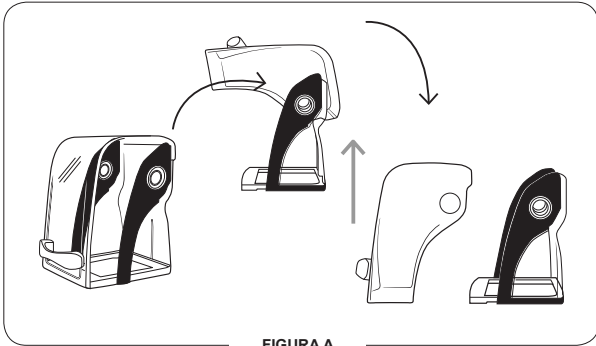
**Scoaterea capacului compact cu blocare prin răsucire**

**Notă:** capacul cu blocare prin răsucire este proiectat astfel încât să poată fi scos fără utilizarea de unelte. NU forțați rotirea capacului cu unelte sau alte obiecte. Evitați deteriorarea capacului, aplicați presiune la cadrul capacului, nu la materialul plastic transparent. Pentru a scoate capacul, se va aplica presiune la două puncte pentru a decupla capacul de la clemele de blocare de pe placa motorului.

**Pentru a scoate incinta de sunet cu blocare prin răsucire:**

1. Scoateți ușa de acoperire compactă pentru a preveni închiderea în mod neașteptat. Ridicați mânerul pentru a deschide capacul. Întindeți ușor părțile laterale ale ușii peste balamalele rotunde și scoateți.
2. Ridicați de partea din față a suportului de centrare și îndepărtați-vă de baza cu motor. Ridicați-l și scoateți-l de pe racordul de acționare. (Vedeți figura A).
3. Prindeți cadrul inferior al capacului cu două mâini așa cum se arată în (Vedeți figura B).



FIGURA A



FIGURA B

4. Cu o presiune egală și dintr-o singură mișcare, utilizați degetul arătător al mâinii stângi pentru a aplica presiune în partea din spate a cadrului capacului, în timp ce aplicați simultan presiune cu degetul mare drept pentru a debloca și răsuci capacul departe de centru în sens antiorar (vedeți figura C).



FIGURA C

5. Dacă este necesar, continuați să aplicați presiune în aceste două puncte până când capacul este liber și poate fi separat de baza cu motor (vedeți figura D).
6. După decuplare, îndepărtați prin ridicare capacul de pe baza blenderului (vedeți figura D).

**Notă:** vedeți figura E pentru un exemplu de bază cu motor cu capacul compact cu blocare prin răsucire scos.



FIGURA D



FIGURA E

**Instalarea capacului compact cu blocare prin răsucire**

1. Puneți capacul compact cu blocare prin răsucire deasupra bazei blenderului. Aliniați cele patru proeminente de blocare de pe placa adaptorului de motor cu deschiderile de pe capacul compact. (Vedeți figura A).
2. Răsuciți capacul compact în sens orar pe baza cu motor pentru a-l bloca în poziție. (Vedeți figura B).



FIGURA A



FIGURA B

3. Aliniați ghidajele de șină de pe suportul de centrare cu locașurile dintre capacul compact și adaptorul motorului de pe baza cu motor (vedeți figura C).



FIGURA C

4. Puneți suportul de centrare în poziție pe baza cu motor în aliniamentul corespunzător. (Vedeți figura D).

**Notă:** suportul de centrare TREBUIE utilizat la baza cu motor pe durata utilizării pentru a păstra în poziție capacul compact cu blocare prin răsucire. **NU utilizați aparatul fără suportul de centrare.**

5. Din partea din spate a bazei cu motor mergând spre partea din față, apăsați pe suportul de centrare pentru a-l împinge în poziție pe baza cu motor, asigurându-vă că suportul de centrare este așezat în întregime sub racordul de antrenare. (Vedeți figura E).



FIGURA D



FIGURA E

6. Pentru a reinstala ușa de acoperire, întindeți ușor părțile laterale ale ușii și așezați decupajele pentru balamalele ușii peste balamalele rotunde. (Vedeți figurile F și G).



FIGURA F



FIGURA G

## Întrebări frecvente despre capacul compact cu blocare prin răsucire

**Î:** Blenderul meu are un capac acustic de tip diferit. Pot utiliza noul capac cu blocare prin răsucire?

**R:** Dacă blenderul dvs. are un design cu adaptor de motor cu clemă de blocare, puteți **utiliza un capac cu blocare prin răsucire.**

**Î:** Am un blender nou cu un capac cu blocare prin răsucire, pot utiliza capacul meu vechi de tip magnetic la acest aparat?

**R:** Nu, blenderele mai vechi aveau magneți în baza blenderului, care țineau capacul în poziție. Noile baze cu motor cu blocare prin răsucire nu au magneți.

**Î:** Blenderul meu cu blocare prin răsucire nu are o garnitură de izolare. Am nevoie de una?

**R:** Nu, la noul capac cu blocare prin răsucire nu este necesară garnitura de izolare.

**Î:** Am un blender cu o placă adaptoare pentru motor cu blocare prin răsucire, o garnitură de izolare și un capac de tip magnetic, pot trece la noul model cu blocare prin răsucire?

**A:** Da, puteți folosi oricare tip de capac la acest model.

**Î:** Am câteva aparate mai vechi cu capace acustice magnetice. Am cumpărat un blender nou și are capacul cu blocare prin răsucire. Aș dori să trec toate blenderele mele la modelul cu blocare prin răsucire.

**A:** În prezent, Vitamix nu oferă un pachet de modernizare pentru convertirea bazei dvs. de motor vechi într-un model cu blocare prin răsucire.

**Î:** Blenderul meu a fost la reparație și la returnare am observat că are o placă de motor cu blocare prin răsucire. Mai pot folosi capacul meu magnetic și garnitura de izolare?

**R:** Da, puteți utiliza în continuare capacul acustic de tip magnetic sau puteți trece la noul capac acustic cu blocare prin răsucire și puteți elimina garnitura de izolare.

## Capacul din două bucăți (figura A)

Recipient Advance® de 48 oz. / 1,4 L

Capacul din două bucăți este ușor de curățat, de așezat, de scos și de etanșat.

- Pentru a scoate un capac complet închis, ridicați cele două clemă și trageți în sus pentru a scoate.
- Răsușiți dopul capacului central pentru fixare sau scoatere.
- Pentru a fixa dopul pentru capac, rotiți-l astfel încât o clemă să se blocheze între creștăturile de pe capacul de cauciuc.



FIGURA A

## Capacul dintr-o singură bucată

(figura B)

Recipient Advance® de 48 oz. / 1,4 L

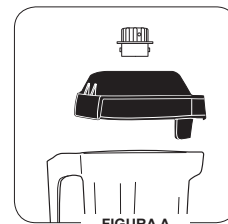
Capacul dintr-o singură bucată este ușor de curățat, de așezat, de scos și de etanșat.

- Nu există dop la acest tip de capac.
- Ingredientele pot fi adăugate prin orificiul de sus.



FIGURA B

## Ansamblul de lame

**Ansamblul agitatorului lamei:** ansamblul lamei include o lamă din oțel inoxidabil durificată cu precizie, cu rulmenți din oțel dublu sigilați, pentru durabilitate maximă. Ansamblul robust al lamei literalmente explodează moleculele de alimente și gheață în recipient, permițând omogenizarea mai eficientă a fiecărui lot. Lamele nu trebuie să fie scoase pentru curățarea normală.

**Canelura de acționare:** se introduce în racordul de acționare de la baza cu motor pentru a roti lama. **Notă:** scoaterea și punerea la loc a recipientului în timp ce racordul de acționare încă se mai rotește duce la desprinderea „dinților” canelurii de acționare. **(Această componentă NU este detașabilă.)**

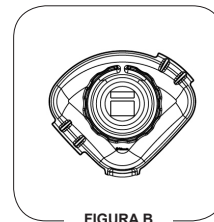
**Piulița de fixare:** Trebuie să fie strânsă.

**NOTE IMPORTANTE!**

**Produse de curățare:** nu utilizați agenți de curățare abrazivi sau substanțe de înălbire concentrate când curățați. Nu utilizați nici unul dintre următoarele produse de curățare: detergenți pentru spălarea automată a veselei, detergenți pentru cuptoare, bureți de sârmă sau alte cârpe abrazive.

**Capacul:** nu spălați ușa de acoperire, mânerul sau capacul spate în mașina de spălat vase. Se recomandă ca mânerul să nu fie dezasamblat pe durata curățării. Totuși, dacă alegeți să dezasamblați mânerul de la capac, asigurați-vă că nu îl strângeți prea mult când îl fixați din nou pe capac. Acest lucru va provoca daune.

**Recipientul:** Nu permiteți uscarea în recipient a amestecurilor, lichidelor sau produselor alimentare. Clătiți după utilizare. Produsele uscate se pot bloca în jurul lamei și pot slăbi/rupe etanșarea lagărelor la repomire. Nu așezați recipientele în congelator. Temperatura extrem de scăzută combinată cu ingrediente fierbinți și/sau acțiunea rapidă imediată a lamei poate sparge recipientul. Nu se recomandă utilizarea la microunde și spălarea în mașini automate de spălat vase.

**Ansamblul lamei:** Nu înmuiiați ansamblul agitatorului lamei.

\* Scoateți din priză blenderul și scurgeți excesul de apă din cârpă sau burete atunci când curățați în jurul comenzilor sau a componentelor electrice.

\*\* Soluție de igienizare recomandată: 7,4 ml înălbitor pentru instituții sau gospodării în 1,9 L de apă.

**Baza cu motor/Panoul de control:** scoateți din priză cablul de alimentare și spălați ușor suprafața exterioară cu o cârpă moale din bumbac umezită într-o soluție ușoară de apă caldă\* și detergent neabraziv sau cu agent de curățare neabraziv pentru lichide. Aveți grijă să nu zgâriați sau să nu frecăți fereastra de afișare de pe panoul de control.

**Nu introduceți niciodată baza cu motor în apă sau în alt lichid.** Uscați cu o cârpă moale din bumbac.

**Capacul:** spălați cu apă caldă și săpun. Clătiți cu apă curată și uscați.

**Ușa de acoperire:** capacul poate fi scos și curățat prin spălarea cu apă de la robinet și o cârpă moale. Ștergeți și puneți înapoi pe bază.

**Suportul de centrare a recipientului:** scoateți suportul de centrare. Spălați suportul în apă caldă și săpun. Clătiți cu apă curată și uscați. Reasamblați înainte de utilizare. Puneți la loc incinta de sunet. Suportul de centrare trebuie să fie plat pe baza cu motor.

**Recipientul:** recipientul Advance® a fost proiectat pentru a rezista la substanțe chimice. Totuși, pentru o durată maximă de viață a recipientului, se recomandă spălarea manuală.

**Pentru a curăța:** spălați toate componentele recipientului în apă caldă cu săpun. Clătiți și scurgeți. Nu înmuiiați ansamblul cu lame.\*\*

**Pentru igienizare:** după scoaterea tuturor resturilor solide, umpleți recipientul la 3/4 cu un amestec de soluție de igienizare.\*\*\* Puneți la loc recipientul pe baza cu motor și poziționați ferm capacul din două bucăți. Porniți aparatul la o viteză mare timp de 30 de secunde. Opritiți aparatul și lăsați amestecul să stea în recipient încă 1 1/2 minute. Goliți conținutul. Puneți la loc recipientul pe baza cu motor și lăsați aparatul să funcționeze gol încă 5 secunde. Nu clătiți după igienizare. Lăsați recipientul să se usuce la aer.











<b>Probleme:</b> <ul style="list-style-type: none"> <li>• Zgomot puternic din zona lamelor recipientului blenderului</li> <li>• Lamele recipientului nu se rotesc</li> <li>• Vibrații mărite</li> <li>• Scurgere în partea de jos a recipientului</li> </ul>	<b>Acțiuni posibile:</b> <ol style="list-style-type: none"> <li>a. Racord de acționare defect sau uzat. Înlocuiți (articolul nr. 891). Instrucțiunile sunt incluse cu piesa.</li> <li>b. Verificați ansamblul cu lame să nu existe piese desfăcute, deteriorate sau cu creștături și înlocuiți dacă este cazul.</li> <li>c. Strângeți piulița de fixare cu cheia pentru piulițe de fixare prin mișcarea în sens orar până când este strânsă.</li> </ol>
<ul style="list-style-type: none"> <li>• Zgomot puternic de zdrobire de la motorul blenderului</li> </ul>	Lagăre de motor deteriorate, aparatul poate avea nevoie de reparații.
<ul style="list-style-type: none"> <li>• Aparatul nu va funcționa</li> <li>• Pe fereastra de afișare nu apare "Pregătit"</li> </ul>	<ol style="list-style-type: none"> <li>a. Verificați încă o dată pentru a vă asigura de introducerea corespunzătoare a cablului de alimentare în priza de alimentare .</li> <li>b. Verificați comutatorul Pornit/Oprit pentru a vă asigura că este pe poziția Pornit.</li> <li>c. Puneți comutatorul Pornit/Oprit pe poziția Oprit, apoi pe Pornit, pentru a reinițializa componentele electronice.</li> </ol>
<ul style="list-style-type: none"> <li>• Pe fereastra de afișare apare „SHUT DOWN SEE MANUAL”</li> </ul>	Lăsați aparatul să se răcească o oră, apoi reporniți-l.
<ul style="list-style-type: none"> <li>• Pe fereastra de afișare apare „MOTOR LOCKED PROGRAM TERMINATED”</li> </ul>	Lăsați aparatul să se răcească o oră, apoi reporniți-l.
<ul style="list-style-type: none"> <li>• Mașina funcționează neregulat</li> <li>• La apăsarea unui buton se afișează „NO PROGRAM”</li> <li>• Butonul apăsat pornește un program greșit</li> <li>• Aparatul pornește singur</li> <li>• Un buton specific pentru un program este defect</li> <li>• Aparatul nu funcționează la prima încercare</li> <li>• Aparatul funcționează, dar pe ecran nu sunt afișate informații</li> <li>• Butoanele programelor determină funcționarea blenderului la aceeași viteză</li> </ul>	<ol style="list-style-type: none"> <li>a. Opriți aparatul și apoi porniți-l din nou pentru a reseta programarea.</li> <li>b. Încercați să conectați aparatul la o altă priză.</li> </ol>
<ul style="list-style-type: none"> <li>• Pe fereastra de afișare apare „CORRUPT DATA”</li> </ul>	Sunați la asistența tehnică Vitamix.
<ul style="list-style-type: none"> <li>• Aparatul se oprește în timpul ciclului de amestecare și se resetează; pe fereastra de afișare apare „VITAMIX GENERAL PROGRAM” și apoi „READY”</li> </ul>	<ol style="list-style-type: none"> <li>a. Conectați aparatul la priza dedicată.</li> </ol>





# The Quiet One® Blending Station

## СИМБОЛИ

	Предупредување		Внимание
	НИКОГАШ не допирајте делови што се движат. Не ставајте раце и прибор во садот		Ракувајте со него кога капакот и затката за капакот се ставени на место
	Опасност од струен удар		Прочитајте и разберете го упатството за употреба
	Висока температура кога се блендираат врели течности.		Не потопувајте
	НЕ ставајте предмети во садот додека го користите блендерот	I/O	Вклучи/Исклучи
	Извадете го кабелот од штекер кога не се употребува, пред чистење, менување додатоци или доближување до делови што се движат кога работи блендерот		

### Димензии:

- 18,0 инчи / 45,7 cm висок кога капакот е затворен
- 24,5 инчи / 62,2 cm висок кога капакот е отворен
- Длабочина: 10,7 инчи / 27,2 cm со рачката
- Ширина: 8,5 инчи / 21,6 cm

## ИНФОРМАЦИИ ЗА РЕЦИКЛИРАЊЕ

Производот го испорачува производител што се грижи за животната средина.

Производот може да содржи супстанции што може да бидат опасни за животната средина ако се изложени на или во места (депонии) што не се соодветни според законодавството.

Симболот со 'прецртана корпа отпадоци со тркала' е поставен на производот за да се поттикне свеста за рециклирање секогаш кога е возможно.

Бидете одговорни во еколошка смисла и рециклирајте го производот во фабриката за рециклирање во ваша близина откако ќе му помине работниот век.



Region	Installation	VM#	Rating
US/Canada	TQO On-Counter	VM0145	120V, 50-60 Hz, 15 Amps
Europe/China	TQO On-Counter	VM0149	220-240V, 50-60 Hz, 1300-1550 Watts
Taiwan	TQO On-Counter	VM0145B	110V, 50-60 Hz, 1450 Watts

За да ја видите комплетната палета на производи на Vitamix, посетете ја [vitamix.com](http://vitamix.com).

**Vita-Mix® Corporation**  
Комерцијален оддел

8615 Usher Road, Cleveland, Ohio 44138 САД  
Тел. (САД и Канада): 1.800.437.4654  
Тел. (меѓународен): 1.440.782.2450  
Техничка служба: 1.800.886.5235  
E-пошта: [commercial@vitamix.com](mailto:commercial@vitamix.com)  
[commercialts@vitamix.com](mailto:commercialts@vitamix.com)

## ⚠ ПРЕДУПРЕДУВАЊЕ

**За избегнување повреда.**

Прочитајте го и разберете го упатството за користење пред употреба на машината. Треба да се следат основните мерки на претпазливост, вклучувајќи ги следниве.



## ⚠ ПРЕДУПРЕДУВАЊЕ

**Опасност од струен удар.**

Употребувајте САМО приземјени штекери.

**НЕ** отстранувајте ја врската за заземјување.

**НЕ** користете адаптер.

**НЕ** употребувајте продолжен кабел.

**Неследењето на упатствата може да предизвика смрт или електричен шок.**

**ПРОЧИТАЈТЕ ГИ СИТЕ УПАТСТВА, МЕРКИ ЗА ЗАШТИТА И ПРЕДУПРЕДУВАЊА ПРЕД ДА РАКУВАТЕ СО БЛЕНДЕРОТ.**

1. Прочитајте ги сите упатства.
2. За заштита од ризик од струен удар, не ставајте ја основата на моторот во вода или во друга течност.
3. Овој уред не е наменет да го употребуваат лица (вклучувајќи деца) со намалени физички, сетилни или ментални способности или недоволно искуство и знаење, доколку не се под надзор или не им се дадени упатства во врска со употребата на уредот од страна на лице одговорно за нивната сигурност.
4. Децата треба да бидат под надзор за да се осигури дека не си играат со уредот.
5. Откачете го кабелот за напојување од штекерот во ѕидот кога машината Vitamix® не е во употреба, пред расклопување, кога ставате или вадите делови и пред чистење, освен пред миење на садот.
6. Секогаш избегнувајте контакт со деловите што се движат, особено сечилата.
7. Ако испорачаниот кабел е оштетен, мора да го замени производителот, негов агент за сервисирање или лица со слични квалификации со цел да се избегне ризик.
8. Не ракувајте со ниедна машина што има дефект, оштетен кабел или приклучок, има паднато или е оштетена на кој било начин. Ако опремата ви е купена во САД, јавете се во **Службата за техничка поддршка на Vitamix, 800-886-5235** за проверка, поправка, можна замена или електрично или механичко приспособување. Ако ви е купена надвор од САД, контактирајте со локалниот овластен продавач на Vitamix или контактирајте со Меѓународниот оддел на Vitamix на +1.440.782.2450 или по е-пошта: international@vitamix.com за да го најдете најблискиот продавач.
9. Не користете додатоци што не се препорачани или не ги продава Vitamix. Тоа ќе доведе до поништување на гаранцијата. **Не се препорачува видеоизменување или модифицирање на овој производ во каква било форма, бидејќи може да дојде до телесна повреда.**
10. **Не употребувајте го на отворено.**
11. Внимавајте кабелот за напојување да не дојде во контакт со жешки површини или да не виси над раб на маса или пулт.
12. Внимавајте ако во блендерот се истури жешка течност, бидејќи може да се исфрли од уредот поради ненадејно парење.
13. Немојте да ја поставувате машината на или во близина на жежок гас или електрично решо, во загреана рерна или да дозволите машината да дојде во контакт со жешки површини. Надворешни извори на топлина може да ја оштетат машината.
14. Не ставајте ги рацете и приборот во садот додека работи моторот да се спречи ризикот од сериозни телесни повреди и/или оштетување на машината Vitamix. Може да се користи гумена шпакла, но само кога машината Vitamix не работи.
15. **ПРЕДУПРЕДУВАЊЕ: Сечилата се остри. Да се ракува внимателно.**
  - Никогаш не обидувајте се да ги извадите сечилата додека садот е поставен на основата на моторот.
  - Не ракувајте со разлабавени, изгребани или оштетени сечила – веднаш заменете ги.
  - За да го намалите ризикот од повреда, никогаш не ставајте сет сечила на основата на моторот ако Vitamix не е правилно прицврстен.

- Треба да се внимава кога се ракува со острите сечила, кога се празни бокалот или во текот на чистењето
16. Максималниот капацитет е еквивалентен на литрите (унците) наведени на садот, т.е. 1,4 литри / 48 унци, и е значително помал кај густии смеси.
  17. **Секогаш ракувајте со машината Vitamix кога капакот е на своето место и безбедно прицврстен.**
  18. Контакт со крпа за рибане или остар предмет на делот со просирен прозорец може да предизвика гребене. Користете мека крпа за да ја избришете областа на контролната табла.
  19. Машината не може да се исчисти со млаз вода.
  20. Се препорачува за инсталација од 120 V да имате најмалку еден штекер од 20 ампер за секоја машина, достапен со 1,8 метри / 6 стапки од Vitamix. За единиците од 220 V и 100 V е потребна посебна линија. **Консултирајте се со електричар за соодветните потреби во врска со електриката.**
  21. **ОПОМЕНА:** Исклучете го напојувањето со ел. енергија или извадете го кабелот на машината од штекерот пред да ги допирате деловите што се движат. Исклучете го приклучокот за напојување со ел. енергија ноќе или секогаш кога ја оставате машината без надзор.
  22. Овој уред е наменет за употреба во домаќинствата и за слична примена, како на пример:
    - куќи за персоналот во продавници, канцеларии и други работни средини;
    - куќи на фарми;
    - од страна на клиенти во хотели, мотели и други објекти од резиденцијален тип;
    - објекти од типот ноќевање со појадок.

### Чувајте го ова упатство за безбедност

- Американскиот кабел на блендерот Vitamix е опремен со приклучок со три запци (со врска за заземјување) што влегува во стандарден сиден штекер со три отвори. (Слика А). **Кабелот ќе се разликува за земјите надвор од САД.**
- Немојте да го сечете или отстранувате третиот (заземјен) запец од приклучокот или кабелот за напојување.
- Консултирајте се со електричарот ако не сте сигурни ако штекерот во сидот е заземјен преку жиците на објектот.

### **⚠ ПРЕДУПРЕДУВАЊЕ!**

- Не го оставајте блендерот без надзор додека е во употреба.
- Исклучете го напојувањето со ел. енергија или извадете го кабелот на машината од штекерот пред да ги допирате деловите што се движат. Исклучувајте го приклучокот за напојување со ел. енергија ноќе или секогаш кога ја оставате машината без надзор.
- Ако забележите промена во звукот на машината или ако тврдо туѓо тело дојде во допир со сечилата, не го послужувајте напитокот. Проверете дали во лежиштето на сечила има одлабавени или оштетени делови и дали некој дел недостасува. Ако има одлабавени или оштетени делови или делови што недостасуваат, заменете го лежиштето на сечила со ново.
- Кога обработувате топли течности:
  - НЕ го изложувајте садот на температури повисоки од 210°F (99°C).
  - НЕ го изложувајте садот на жешки течности или состојки со температура од над 210°F (99°C).
- Бидете внимателни. Парата која излегува или прскањето може да ве изгори. Никогаш не започнувајте со најголема брзина кога блендирате жешки состојки.

### **⚠ ПРЕДУПРЕДУВАЊЕ!**

**Адаптери со три запци не смеат да се користат во Канада.**

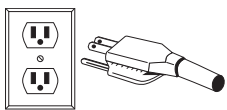

СЛИКА А

### **ВАЖНИ ЗАБЕЛЕШКИ!**

**УПАТСТВОТА ШТО СЕ НАВЕДЕНИ ВО ОВОЈ ПРИРАЧНИК ЗА УПОТРЕБА И ЧУВАЊЕ НЕ МОЖЕ ДА ГИ ПОКРИЈАТ СИТЕ МОЖНИ УСЛОВИ И СИТУАЦИИ ШТО МОЖЕ ДА НАСТАНАТ. ПРИ РАКУВАЊЕ И ОДРЖУВАЊЕ НА КОЈ БИЛО УРЕД МОРА ДА СЕ ПРИСТАПУВА СО ЗДРАВ РАЗУМ И ПРЕТПАЗЛИВОСТ.**

**ОГРАНИЧЕНА ГАРАНЦИЈА**

Со цел да се доведе до максимум работниот век на производот VitaMix® и да се одржува во добра работна состојба, важно е да се придржувате кон неколку едноставни совети за одржување:

1. Повремено проверувајте ја погонската спојница за видливо абеење, пукнатини или скршени делови на спојницата. Ако се пронајде оштетување, заменете ја погонската спојница со дополнителната погонска спојница што се испорачува со блендерот. За купување уште резервни погонски спојници, обратете се во VitaMix на 1-800-437-4654 (1-800-4DRINK4) за да пронајдете продавач во ваша близина. За купувачите надвор од САД, обратете се кај овластениот дистрибутер на VitaMix или јавете се во Меѓународниот оддел на VitaMix на +1.440.782.2450 или по е-пошта [international@vitamix.com](mailto:international@vitamix.com) за да најдете дистрибутер во ваша близина.
2. Рачно ротирајте го лежиштето на сечилото за да се осигурате дека се врти непречено, но не и премногу слободно. Ако сечилото застанува или се врти премногу слободно, обратете се во VitaMix на 1-800-437-4654 (1-800-4DRINK4) за информации околу гаранцијата или за да пронајдете продавач во ваша близина. За купувачите надвор од САД, обратете се кај овластениот дистрибутер на VitaMix или јавете се во Меѓународниот оддел на VitaMix на +1.440.782.2450 или по е-пошта на [international@vitamix.com](mailto:international@vitamix.com) за да најдете дистрибутер во ваша близина.
3. Никогаш не ја пуштајте машината без соодветно да ја поставите подлогата за центрирање на основата. Vita-Mix® Corporation (во понатамошниот текст „Vita-Mix“) му гарантира на првиот краен корисник (за што е потребен доказ за купувањето) купен во САД, дека овој Vita-Mix блендер (во понатамошниот текст „Опремата“) нема дефекти во материјалот и изработката за гарантниот период за Опремата како што е опишано тука и според условите поставени подолу.

**Основа за моторот**

Vita-Mix му гарантира на првиот краен корисник дека:

- Ако основата за моторот се расипе во рок од триесет (30) дена од датумот на купување, Vita-Mix ќе ја замени основата за моторот без доплата.
- Ако основата за моторот се расипе по триесет (30) дена, а во рок од една година од датумот на купување, поради дефект во материјалот или изработката, Vita-Mix ќе ги преземе трошоците за сите делови и потребниот труд за поправка на основата за моторот.
- Ако основата за моторот се расипе по една година, а во рок од три (3) години од датумот на купување поради дефект во материјалот или изработката, Vita-Mix ќе ги преземе трошоците за деловите кои се смета дека се неопходни за да се поправи основата.

**Сад, капак, лежиште на сечила, погонска спојница и комплет за намалување на бучава**

(доколку е вклучен)

Садот, капакот, лежиштето на сечила, погонската спојница и, каде што е вклучен, комплетот за намалување на бучава произведен од Vita-Mix имаат едногодишна гаранција против дефекти во материјалот и изработката од датумот на купување.

**Услови**

- Гаранциите споменати тука се однесуваат само на првиот краен корисник и не се пренесуваат. За да се направи рекламирање, потребен е доказ за купување.
- Гаранцијата е единственото средство на купувачот и ги поставува единствените обврски на Vita-Mix и не покрива вообичаено абеење, несоодветна, неправилна, невнимателна употреба, промени во основата на садот (или во комплетот за намалување на бучава) или изложување на екстремни услови и е валидна само ако Опремата се користи во согласност со дадените упатства за употреба (кои може да се најдат и на [www.vitamix.com/foodservice](http://www.vitamix.com/foodservice)).
- Доколку е применливо, неправилна инсталација или вентилација на кутијата на вградливиот модел на Опремата или ставање на опремата во комплет за намалување на бучава кој не е произведен од Vita-Mix ќе ја поништи гаранцијата.
- Гаранцијата се поништува ако се извршат поправки врз Опремата од некој друг освен Vita-Mix или овластен Центар за услуги на Vita-Mix. Vita-Mix нема да ги преземе трошоците за неовластени поправки.
- Единствената обврска на Vita-Mix под оваа гаранција е да го поправи или замени делот или деловите кои се под гаранција како што е утврдено исклучиво од Vita-Mix.

**Во никој случај, без разлика дали е врз основа на договор, обесштетување, гаранција, неизвршување (вклучувајќи и небрежност), строга одговорност или поинаку, Vita-Mix нема да биде одговорен за какви било специјални, индиректни, случајни или последични штети вклучувајќи, без ограничување, губење профит или приход. Горенаведената ограничена гаранција е единственото помошно средство и вие и Vita-Mix изречно се одрекувате од какви било други гаранции или услови, јасно или имплицитно искажани, правно или поинаку, вклучувајќи каква било имплицитна гаранција за продажниот квалитет и каква било имплицитна гаранција за соодветствување со одредена цел, и, без ограничување на севкупноста на наведеното, вие и Vita-Mix изречно ја исклучувате, до мера дозволена со закон, примената на каква било легислатива за продажба на стоки и Конвенцијата на Обединетите Нации за договорите за меѓународна продажба на стоки, како што е применливо.**

Некои правосудни системи не дозволуваат ограничување на имплицитни гаранции или на специјални, случајни или последични штети.

Ниту еден вработен на Vita-Mix или кое било друго лице нема дозвола да дава гаранции како додаток или дополнување на гаранциите дадени во текстот. За детали околу гаранцијата за уреди купени надвор од САД, обратете се кај овластениот дистрибутер на Vita-Mix или контактирајте со Меѓународниот оддел на Vita-Mix на +1.440.782.2450 или по е-пошта на [international@vitamix.com](mailto:international@vitamix.com) за да пронајдете дистрибутер во ваша близина.

Во случај да е потребно сервисирање или поправка на блендерот Vita-Mix, опфатено со условите на оваа гаранција, обратете се кај Vita-Mix Corporation за помош во врска со гаранцијата. За машини купени во САД, јавете се во Службата за техничка поддршка на Vita-Mix на: 800-886-5235. Ако купувањето е надвор од континенталниот дел на САД, обратете се кај овластениот дистрибутер на Vita-Mix или контактирајте со Меѓународниот оддел на Vita-Mix на +1.440.782.2450 или по е-пошта на [international@vitamix.com](mailto:international@vitamix.com) за да пронајдете дистрибутер во ваша близина.

Клиентот ги презема трошоците за превоз за сервисирање под гаранција.

**Како да се добие покритие и поправка под гаранција**

Со кого да се контактира за сервисирање и поправки опфатени со гаранцијата. Во случај да е потребно сервисирање или поправка на блендерот VitaMix под условите опфатени во оваа гаранција, обратете се кај Vita-Mix Corporation, овластен сервисен центар или локален дистрибутер за помош во врска со гаранцијата.

- За Опрема купена во САД и Канада и која се наоѓа во САД и Канада, јавете се во Комерцијалната служба за корисници на VitaMix на: 800-437-4654.
- За опрема купена надвор од континенталниот дел на САД, обратете се кај овластениот дистрибутер на VitaMix или контактирајте со Меѓународниот оддел на VitaMix на +1.440.782.2450 или по е-пошта на [international@vitamix.com](mailto:international@vitamix.com) за да пронајдете дистрибутер во ваша близина.

Ќе ви побараат да обезбедите доказ за купување на опремата. Ако тимот за далечинска техничка поддршка не може да го реши проблемот со опремата од далечина, опремата ќе треба да се сервисира. Тимот ќе ви помогне или да лоцирате овластен сервисен центар или да организирате испраќање на опремата кај VitaMix.

**Како да се испрати Опремата кај VitaMix за сервисирање**

- A. Земете Број на дозвола за враќање пред испраќањето. Не враќајте или испраќајте Опрема без одобрение од VitaMix. VitaMix нема да ги преземе трошоците за какви било неовластени поправки под ниеден услов. Секоја вратена Опрема мора да го има Бројот на дозвола за враќање ("RA") јасно означен на надворешната страна на кутијата. Секоја Опрема која е испратена до VitaMix без претходна дозвола или одобрение ќе биде вратена на адресата на испраќачот „каква што е“ без поправка.
- B. Соодветно пакување на предметот што се враќа. Секој предмет испратен до VitaMix мора да биде испратен во оригиналното или доволно добро пакување.

## Упатства за користење на копчињата за однапред поставени програми

Следуваат основните поставки на шесте копчиња за однапред поставени програми за The Quiet One®. Овие програми, означени со броеви од 1 до 6 се циклуси на блендирање дизајнирани за напитеците кои најчесто се подготвуваат. Во зависност од нивото на вискозност на напитокот што го креирате, со избирање на една од однапред поставените програми, машината ќе работи за време на цел циклус. Машината сама ќе запре кога циклусот ќе биде комплетиран. Циклусите се разликуваат во брзина и времетраење. Опциите за однапред поставени програми на машината може да бидат различни како последица на ревизија на програмите или поради различните рецепти, резултатите може исто така да бидат различни.

**КОПЧЕ 1: Општа намена / Smoothie** – блендира smoothies и нисковискозни пијалоци кои се состојат од сок и мраз во кремаста конзистенција. (:18)

**КОПЧЕ 2: Дупло Smoothie** – блендира слични пијалаци како оние со копчето 1 но во поголема количина. (:18)

**КОПЧЕ 3: Замрзнато кафе и сокови** – блендира лесни напитеци со кафе до кремаста конзистенција. (:18)

**КОПЧЕ 4: Напитеци со сладолед** – блендира пијалоци кои содржат тврд сладолед до густа конзистенција на милкшејк. (:28)

**КОПЧЕ 5: Двојни и напитеци со сладолед кои тешко се блендираат.** (:20)

**КОПЧЕ 6: Густо Smoothie тешко за блендирање** – блендира густо замрзнато овошје и тврди состојки за густо но конзистентно smoothie. (:28)

### Совети за блендирање

1. Прво ставајте ги течностите и меката храна во садот, а на крај тврдите состојки и мразот. Иако не е неопходно, може да ја пресечете или да ја искршите храната на помали парчиња за попрецизно мерење на состојките. Се препорачува омекнатото или делумно омекнатото овошје.
2. Како општо правило, во споредба со други блендери, со The Quiet One® не ви е потребно толку мраз за да направите исто замрзнат напиток. Ако пијалакот од рецептот замрзне, пробајте да ја намалите количината на мраз.
3. Наместете го садот на основата за моторот со тоа што ќе го наместите над подлогата за центрирање прицврстена за основата. **(Моторот мора да биде целосно запрен пред да го поставите садот.)** Садовите не се наменети за тврди, суви материјали. Одбегнувајте да ја пуштате машината кога садот е празен.
4. Секогаш користете капак кој е безбедно прикачен додека блендирате.
5. Вклучете ја машината во најблискиот електричен приклучок (ако е исклучена). Притиснете го прекинувачот On/Off на on. Изберете ја посакуваната програмирана поставка притискајќи кое било од копчињата за однапред поставени програми од 1 до 6. Машината веднаш ќе започне со циклусот на избраната програма и ќе се исклучи кога програмата ќе биде комплетирана. **(ЗАБЕЛЕШКА: Секое копче има различна однапред избрана комбинација на брзина и времетраење на блендирањето.)**
6. Откако ќе притиснете едно од шесте копчиња за однапред поставени програми, машината ќе започне да работи и автоматски ќе престане. Со притискање на друго копче за однапред поставени програми, машината ќе престане со циклусот на блендирање.
7. Кога циклусот е завршен, блендерот запира. **Почекајте додека сечилата целосно запрат пред да го отстраните капакот и/или садот од основата за моторот.**
8. Отстранете го садот, сипете го, украсете го и послужете го пијалакот.
9. Притиснете го прекинувачот за струја On/Off (Вклучи/Исклучи) кога уредот не се користи.

### Совети за одржување

- **Никогаш не го удирајте садот од некаква површина за да ги тргнете состојките.** Отстранете го садот од основата и употребете гумена шпакла за да отстраните густи мешавини од дното на садот.
- **Никогаш не го протресувајте или не тропајте врз садот додека е во употреба.**
- **Никогаш не го отстранувајте садот пред машината целосно да запре.**
- **Никогаш не го вклучувајте моторот пред да го наместите садот.**

## ВАЖНИ ЗАБЕЛЕШКИ!

- Секојдневно проверувајте дали во сечилата има одлабавени, оштетени или делови што недостасуваат. Ако најдете нешто што е одлабавено, оштетено или дека нешто недостасува, заменете го лежиштето за сечила пред употреба. Не ја стегајте шестоаголната навртка (над лежиштето за сечила). Ако е одлабавена, веднаш заменете го лежиштето за сечила.
- Упатствата што се наведени во овој Прирачник за употреба и чување не може да ги покријат сите можни услови и ситуации што може да настанат. При ракување и одржување на кој било уред мора да се пристапува со здрав разум и претпазливост.
- Кога термалниот осигурувач ќе го исклучи моторот, проверете ги техниките на обработка и упатствата. Рецептот може да биде премногу густ или да содржи премногу материјал. Размислете за додавање повеќе течност и консултирајте се со Службата за корисници на Vitamix® или со локалниот дистрибутер на Vitamix за дополнителна помош.



Контрола на брзината

Однапред поставени програми

Брзо/Бавно пулсирање

**Прекинувач за ел. енергија On/Off (Вклучи/Исклучи):** Лоциран на задната страна на основата за моторот, прекинувачот On/Off (Вклучи/Исклучи) го контролира напојувањето на машината. Кога кабелот е вклучен во штекер, притиснете го прекинувачот на позицијата On (Вклучи) за да ја подготвите машината за блендирање. Исклучувајте го прекинувачот навечер или секогаш кога ја оставате машината без надзор.

**Копче Start/Stop (Старт/Стоп)** Притискањето на Start (▶)/Stop (■) еднаш ја вклучува машината која почнува да работи и го врти сечилото. Притиснете го копчето Start/Stop уште еднаш за да ги запрете машината и сечилото.

**Копчиња за брзина:** Притиснете го ▲ копчето за постепено зголемување на брзината на сечилото од 1%, до 100%. Притиснете го ▼ копчето за постепено намалување на брзината на сечилото од 1%, до 7%. Брзина се користи за да се постави брзината на блендирање на копчињата за Пулсирање и на копчето Start/Stop (Старт/Стоп).

**Копчиња за однапред поставени програми:** Овие копчиња, означени со броеви од 1 до 6 се однапред програмирани циклуси на блендирање дизајнирани за најчесто подготвуваните напитки. Во зависност од нивото на вискозност на напитокот што го креирате, со притискање на едно од шесте копчиња за однапред поставени програми машината ќе работи за време на цел циклус. Машината сама ќе запре кога циклусот е комплетиран. Циклусите се разликуваат во брзина и времетраење. Секое копче може да биде репрограмирано на кој било рецепт преку програмирање по желба или преку репрограмирање на кој било од 34-те достапни рецепти. Поради различноста на рецептите, резултатите може да бидат различни.

**Прозорче за приказ (дисплеј):** Овој дел, во зависност од тоа кое копче е притиснато, прикажува различни пораки за работење. Пораката „Ready“ („Подготвено“) се појавува кога машината е вклучена на напојување.

## ВАЖНИ ЗАБЕЛЕШКИ!

**Копче Start/Stop (Старт/Стоп):** Со притискање на едно од копчињата за однапред поставени програми додека моторот работи, машината запира.

**Копче за брзина:** Овие поставки ќе се ресетираат ако напојувањето со ел. енергија се исклучи.

**Копчиња за пулсирање:** Со пулсирањето брзо се зголемува или се намалува брзината на сечилото кога се блендира или кога се освежува пијалак. Притиснете ┘ за да го забрзате моторот со брзини кои се движат во опсег од 51%-100%. Притиснете ┘ за да ја намалите брзината на моторот до опсег од 50%-7%. Со копчето за пулсирање се заменува тековната програма, сè додека е тоа притиснато. Откако ќе го отпуштите, оригиналната програма продолжува со циклусот.

- Високата брзина на пулсирањето (┘) и ниската (┘) брзина на пулсирањето се поставуваат со користење на копчињата за брзина (Speed). За да ги поставите, додека притискате и држите на копче за пулсирање, притиснете на копчето за Брзина (Speed) ▲ или ▼ копчето додека не се постигне посакуваната брзина на моторот. Брзината на пулсирањето ќе остане на оваа поставка додека не се промени повторно со копчињата за брзина (Speed).

**Контроли на сопственикот:** Контролната табла е достапна со активирање на приклучокот за напојување лоциран на задната страна на основата за моторот додека го притискате копчето 2.

- Откако уредот ќе се вклучи, на дисплејот ќе ротираат три екрани. Првиот ја покажува верзијата на тековната програма. Вториот покажува со која програма работи машината. Третиот ќе ги покаже температурата на моторот (NORM (нормална), WARM (топла), HOT (жешка)) и вкупниот број часови на работење, вклучувајќи производство и тестирање.

Ова време не може да се избрише. Кога ќе се дојде до овој екран, копчето 2 може да се отпушти.

- Притиснете го копчето 2 во рок од 12 секунди за да прелистувате низ поставките на менито.

- Со првото притискање ќе се покаже тајмерот. Вкупното работење се бележи во часови, минути и секунди, вклучувајќи и производство и тестирање. Ова време не може да се избрише.

- Со второто притискање ќе се покаже називот на програмата со која се контролираат копчињата за однапред поставени програми. Ако ги користите Напредните® поставки ќе пишува „VITA-MIX ADVANCE PROGRAM.“ („НАПРЕДНА ПРОГРАМА VITA-MIX.“)

- Со третото притискање ќе се појави опција за ресетирање на копчињата за однапред поставени програми на оригиналните фабрички поставки.

## ПРОГРАМИРАЊЕ

The Quiet One® е однапред програмиран со програмата Advance® која е оптимална за садот Advance®. Програмата може да се приспособи преку контролната табла или со чип за програмирање или со програмски софтвер сет достапен кај Vitamix®. Обратете се кај дистрибутерот или во службата за корисници за повеќе информации.

## Програмирање на копчињата за однапред поставени програми

- Пристапете до 34те зачувани програми со активирање на прекинувачот за напојување лоциран на задната страна на основата за моторот додека го притискате копчето High Pulse (Брзо пулсирање). На дисплејот ќе пишува „BUTTON SET UP“ („ПОСТАВУВАЊЕ НА КОПЧИЊАТА“)
- Притиснете го копчето Speed (Брзина) ▲ или ▼ копчињата за да прелистувате низ броевите со рецепти („Recipe“) додека не дојдете до оној кој го сакате.
- Притиснете го копчето за однапред поставена програма што сакате да го програмирате за одбраниот рецепт.

**На пример: Ако сакате да го програмирате копчето 1 за рецептот #17:**

- Откако ќе пристапите до зачуваните програми како што е опишано во чекор 1, на прозорчето за приказ ќе пишува „BUTTON SETUP.“ („ПОСТАВУВАЊЕ НА КОПЧИЊАТА“)
- Притискајте го копчето Speed (Брзина) ▲ додека на екранот не се појави „Recipe 17.“ („Рецепт 17.“)
- Притиснете го копчето 1 за да го примените Рецептот 17.
- Или продолжете со програмирање на другите пет копчиња или притиснете го копчето High Pulse (Брзо пулсирање) за да излезете и да продолжите со блендирање.

VITA-MIX CORP  
ВЕРЗИЈА #201VITA-MIX ADVANCE  
ПРОГРАМА #201ТЕМПЕРАТУРА БРОЈ ВКУПНО  
НОРМАЛНА 25 100ТАЈМЕР Ч: МИН: СЕК  
0: 10: 331 ЗА ДА ЈА ПРОМЕНИТЕ  
ТЕКОВНАТА ПРОГРАМАПОСТАВУВАЊЕ НА КОПЧИЊАТА  
РЕЦЕПТ 1ПОСТАВУВАЊЕ НА КОПЧИЊАТА  
РЕЦЕПТ 17ПОСТАВУВАЊЕ НА КОПЧИЊАТА  
РЕЦЕПТ 17----->1

ПОДГОТВЕНО

## Програмирање на машината со Приспособен чип

1. Вклучете ја машината.
2. Отстранете го садот и свртете ја машината со задниот дел за да може да го видите портот за програмирање.
3. Со задниот дел од машината свртен кон вас, вметнете го чипот кој е соодветно програмиран (со зборовите „THIS SIDE FACING TO THE FRONT OF THE MACHINE“ („ОБАА СТРАНА КОН ПРЕДНИОТ ДЕЛ НА МАШИНАТА“ налево) во портот лоциран на десната страна на машината наспроти прекинувачот On/Off (Вклучи/Исклучи). Нежно потурнете за чипот да се внесе во портот. Тогаш на дисплејот ќе пишува „NEW MODULE.“ („Нов модул“)
4. Во рок од 10 секунди, шесте копчиња за однапред поставени програми ќе се репрограмираат и на прозорчето на дисплејот ќе пишува „Saved“ („Зачувано“) а потоа „Ready.“ („Подготвено“)
5. Отстранете го чипот за програмирање, вратете го во оригиналното пакување и чувајте го на безбедно место до кое лесно имате пристап.
6. Притиснете едно од шесте копчиња за однапред поставени програми за на прозорчето на дисплејот да се покаже називот на програмата/пијалакот.

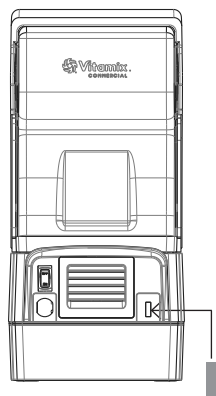

Чип приспособен и програмиран според потребите на корисникот

## Ресетирање на копчињата за однапред поставени програми на оригиналните фабрички поставки

1. Пристапете до Контролите на корисникот со активирање на прекинувачот за напојување лоциран на задната страна на основата за моторот додека го притискате копчето 2.
2. Кога уредот ќе се вклучи, ќе прикаже три екрани и ќе застане на екранот за статус на моторот. Повторно притиснете го копчето 2, во рок од 12 секунди, за да прелистувате низ поставките на мениот.
3. Прелистувајте со копчето 2. На екранот ќе пишува „1 TO OVERWRITE CURRENT PROGRAM“ („1 ЗА ДА ЈА ПРОМЕНИТЕ ТЕКОВНАТА ПРОГРАМА“). Притиснете го копчето 1 за ресетирање на оригиналните фабрички поставки.

## ВАЖНИ ЗАБЕЛЕШКИ!

**Чип за програмирање:** Ако се преземат горенаведените чекори за програмирање и програмирањето според потребите на корисникот не се појави во првиот циклус на блендирање, заврете го чипот 180° (од едната на другата страна) и обидете се повторно.

## Опции за рецепти

Подредени по број на рецепт (#) и вид на пијалак:

#	ВИД НА ПИЈАЛАК	ОПИС	ВРЕМЕ НА РАБОТЕЊЕ
1	Општа намена/ Smoothie	Ја зголемува брзината до 60% за 18 секунди	:18
2	Двојно Smoothie	Ја зголемува брзината до СРЕДНО ниво (45%) на 6 секунди, потоа до (58%) на 8 секунди, потоа до ВИСОКО ниво (85%) на 4 секунди	:18
3	Замрзнато кафе и сокови	Ја зголемува брзината до НИСКО ниво (25%) на 4 секунди потоа до СРЕДНО ниво (60%) на 14 секунди	:18
4	Напитоци со сладолед	Ја зголемува брзината до СРЕДНО ниво (55%) на 5 секунди, потоа НИСКО (25%) на 7 секунди, потоа (12%) на 16 секунди	:28
5	Двојни и напитки со сладолед кои тешко се блендираат	Ја зголемува брзината до СРЕДНО ниво (51%) на 10 секунди, потоа забрзува до ВИСОКО ниво (85%) на 10 секунди	:20
6	Густи и тешки за блендирање	Забрзува до НИСКА брзина (15%) на 7 секунди, потоа постепено забрзува до ВИСОКА брзина (82%) на 21 секунда	:28
7	Средно Smoothie	Постепено забрзува до ВИСОКО ниво (100%)	:20
8	Smoothie кое тешко се блендира	Постепено забрзува до ВИСОКО ниво (100%)	:25
9	Густо Smoothie	Забрзува до СРЕДНА брзина (50%) на 15 секунди, потоа забрзува до ВИСОКА брзина (100%) на 20 секунди	:35

#	ВИД НА ПИЈАЛАК	ОПИС	ВРЕМЕ НА РАБОТЕЊЕ
10	Мешање, редок сок	Работи на НИСКА брзина (10%)	:04
11	Густо Smoothie	Работи на СРЕДНО-ВИСОКА брзина (75%), забрзува, повторно намалува, а потоа забрзува до ВИСОКА брзина (100%)	:40
12	Smoothie кое тешко се блендира	Работи на НИСКА брзина (7%) 25 секунди, брзо забрзува до ВИСОКА брзина (100%), а потоа се забавува до НИСКА брзина (7%), и брзо повторно до ВИСОКА (100%)	:40
13	Обично ладно кафе	Брзо забрзува до ВИСОКА брзина (100%)	:09
14	Двојно ладно кафе	Брзо забрзува до ВИСОКА брзина (100%)	:13
15	Густо кафе	Забрзува до СРЕДНА брзина (55%), постепено забавува до НИСКА (7%), а потоа брзо до ВИСОКА (100%)	:30
16	Повеќе кафиња	Забрзува до НИСКА брзина (25%), постепено забрзува до СРЕДНА (50%), а потоа до ВИСОКА (100%)	:25
17	Повеќе кафиња 2	Забрзува до НИСКА брзина (25%), постепено забрзува до СРЕДНА (50%), потоа до висока (100%)	:30
18	Мало кафе	Постепено забрзува до СРЕДНО-ВИСОКА брзина (75%)	:14
19	Коктел од 1-2 пијалаци	Забрзува до ВИСОКА брзина (90%)	:13
20	Коктел од 3-4 пијалаци	Забрзува до СРЕДНА брзина (45%), потоа забрзува до ВИСОКА (100%)	:25
21	Чаша за деца	Започнува со СРЕДНА брзина (55%), потоа забавува до НИСКА (7%), потоа до ВИСОКА (100%)	:30
22	Барски шејк	Постепено постигнува ВИСОКА брзина (100%)	:25
23	Барски специјалитет	Забрзува до СРЕДНА брзина (58%), забавува до НИСКА (22%), потоа постепено постигнува ВИСОКА брзина (100%)	:35
24	Функционална мешавина	Забрзува до СРЕДНА брзина (40%), потоа постепено се зголемува до СРЕДНО-ВИСОКА (75%)	:25
25	1 Шејк	Забрзува до СРЕДНА брзина (50%), забавува до НИСКА (25%), потоа постепено забавува до НИСКА (15%)	:20
26	2 Шејк	Забрзува до СРЕДНА брзина (50%), забавува до НИСКА (25%), потоа постепено се забавува до НИСКА (17%)	:30
27	3 Шејк	Забрзува до ВИСОКА брзина (100%), забавува до НИСКА (25%), потоа се забавува до НИСКА (15%)	:20
28	Напиток со сладолед	Забрзува до СРЕДНО-НИСКА брзина (35%), потоа забрзува до СРЕДНО-ВИСОКА (75%)	:15
29	Мал шејк	Забрзува до СРЕДНА брзина (58%), потоа забавува до НИСКА (25%)	:10
30	Шејк кој тешко се блендира	Забрзува до СРЕДНО-ВИСОКА брзина (80%), забавува до СРЕДНА (51%), потоа постепено се зголемува до ВИСОКА (100%)	:25
31	Општа програма 1	Забрзува до ВИСОКА брзина (100%)	:25
32	Општа програма 2	Полека забрзува до ВИСОКА брзина (100%)	:45
33	Општа програма 3	Брзо забрзува до СРЕДНА брзина (40%), забавува до НИСКА (15%), потоа се зголемува до ВИСОКА (90%)	:24
34	Општа програма 4	Брзо забрзува до СРЕДНА брзина (45%), потоа постепено се зголемува до СРЕДНО-ВИСОКА (75%)	:35

## Вратничка на поклопката

1. Подигнете ја рачката за да ја отворите поклопката. Нежно раширете ги страните на вратничката над заоблените шарки и отстранете ја.
2. За повторно да ја наместите вратничката на поклопката, нежно раширете ги страните на вратничката и ставете ги спојките врз заоблените шарки.

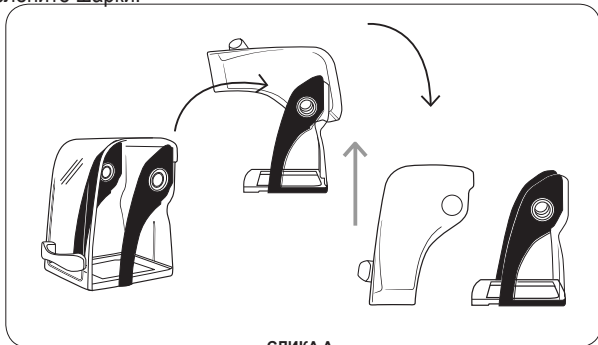

СЛИКА А

## ВАЖНИ ЗАБЕЛЕШКИ!

### Садови:

- Машините The Quiet One® се оптимални за употреба со Vitamix® од 48 унци / Сад Advance® од 1,4 L (сад со 3 страни). Садот од 64 унци / Стандарден сад од 2,0 L нема да одговара на компактната поклопка која се користи со The Quiet One®. Обратете се кај службата за корисници на Vitamix на 800-886-5235 кај дистрибутерот за повеќе информации.
- Надвор од САД и Канада, машината може да има различна конфигурација на садот.

## Отстранување на компактната поклопка која се прицврстува со вртење

**Забелешка:** Поклопката која се прицврстува со вртење е дизајнирана за да се отстранува без да се употребат алати. НЕМОЈТЕ присилно да ја вртите поклопката со алати или други предмети. За да избегнете оштетување на поклопката, притиснете врз рамката на поклопката, не врз прозирниот пластичен материјал. За да ја отстраните поклопката, треба да се притисне на две места за да се ослободи поклопката од јазичињата што ја држат прицврстена за плочата на моторот.

### За да се отстрани комплетот за намалување на бучава кој се прицврстува со вртење:

1. Отстранете ја вратничката на компактната поклопка за да не се затвори неочекувано. Подигнете ја рачката за да ја отворите поклопката. Нежно раширете ги страните на вратничката над заоблените шарки и отстранете ја.
2. Подигнете на предната страна на подлогата за центрирање и одвојте ја од основата на моторот. Подигнете ја над погонската спојница за да ја отстраните. (Види Слика А).
3. Фатете ја долната рамка на поклопката со двете раце како што е покажано на (Види Слика Б).



СЛИКА А



СЛИКА Б

4. Со еднаков притисок и со едно движење, употребете го показалецот на левата рака за да притиснете на задната страна на рамката на поклопката додека во исто време притискате со десниот палец за да го отклучите и да ја извадите поклопката од центарот со вртење во насока обратна од насоката на стрелките на часовникот (Види Слика В).



СЛИКА В

5. Доколку е тоа потребно, продолжете со притискање на овие две места додека поклопката не се ослободи и може да биде одвоена од основата на моторот (Види Слика Г).
6. Откако ќе се оддели, подигнете ја поклопката нагоре и ставете ја настрана од основата на блендерот (Види Слика Г).



СЛИКА Г

**Забелешка:** Видете ја Слика Д за пример од основата на моторот со отстранета компактна поклопка која се прицврстува со вртење.



СЛИКА Д

## Инсталација на Компактната поклопка која се прицврстува со вртење

1. Ставете ја компактната поклопка која се прицврстува со вртење над основата на блендерот. Порамнете ги четирите јазичиња за прицврстување на плочата за адаптерот на моторот со отворите на компактната поклопка. (Види Слика А)
2. Свртете ја компактната поклопка во насока на стрелките на часовникот на основата на моторот за да ја прицврстите на место. (Види Слика Б).



СЛИКА А



СЛИКА Б



3. Порамнете ги шините за насочување на подлогата за центрирање со прорезите меѓу компактната поклопка и адаптерот за моторот на основата на моторот (Види Слика В).

4. Поставете ја подлогата за центрирање на место на основата на моторот, соодветно порамнета. (Види Слика Г).

**Забелешка:** Подлогата за центрирање МОРА да е на основата на моторот за време на употреба за да се зачува компактната поклопка која се прицврстува со вртење на место. **НЕ ја користете машината без подлогата за центрирање.**

5. Од задната страна на основата на моторот, одејќи нанапред, притиснете на подлогата за центрирање за да ја поставите во позиција на основата на моторот, и осигурајте се дека подлогата за центрирање е целосно сместена под погонската спојница. (Види Слика Д).

6. За повторно да ја наместите вратничката на поклопката, нежно раширете ги страните на вратничката и ставете ги спојките врз заоблените шарки. (Види Слика Ѓ и Е).



СЛИКА В



СЛИКА Г



СЛИКА Д



СЛИКА Ѓ



СЛИКА Е

## Често поставувани прашања во врска со Компактната поклопка која се прицврстува со вртење

**П:** Мојот блендер има различен вид звучна поклопка. Може ли да ја користам новата која се прицврстува со вртење?

**О:** Ако блендерот е дизајниран со адаптер за моторот со јазиче за прицврстување меѓеда **користите поклопка која се прицврстува со вртење.**

**П:**Имам нов блендер со поклопка која се прицврстува со вртење, може ли да ја користам старата магнетна поклопка на оваа машина?

**О:** Не, старите блендери имаа магнети во основата на блендерот кои ја држеа поклопката на место. Новите основи за моторот кои се прицврстуваат со вртење немаат магнети.

**П:** Мојот блендер кој се прицврстува со вртење нема заптивка за изолација. Дали таква ми е потребна?

**О:** Не, со новата поклопка која се прицврстува со вртење, заптивката за изолација не е потребна.

**П:** Имам блендер со плоча со адаптер за мотор што се прицврстува со вртење, заптивка за изолација и магнетна поклопка, може ли да се префрлам на новиот дизајн за прицврстување со вртење?

**О:** Да, може да користите каква било поклопка на овој дизајн.

**П:** Имам неколку други постари уреди со магнетни звучни поклопки. Купив нов блендер и тој ја има поклопката што се зацврстува со вртење. Би сакал/а да ги префрлам сите блендери на дизајнот со прицврстување со вртење.

**О:** Vitamix во моментот не нуди пакет за надградба со кој би можеле да ја претворите старата основа на моторот во дизајнот со зацврстување со вртење.

**П:** Мојот блендер беше на поправка и сега има плоча за моторот со прицврстување со вртење. Може ли сè уште да ја користам магнетната поклопка и заптивката за изолација?

**О:** Да, сè уште може да ја користите магнетната поклопка или може да ја надградите со нова звучна поклопка со прицврстување со вртење и да ја отфрлите заптивката за изолација.

## Дводелен капак (Слика А)

48 унци / Сад Advance® од 1,4 L

Дводелниот капак лесно се чисти и лесно се става, се вади и запечатува.

- За да отстраните целосно запечатен капак, подигнете ги двете јазичиња и повлечете нагоре и нанадвор.
- Свртете ја централната затка на капакот за да го потстегнете или да го отстраните.
- За безбедно да ја прицврстите затката на капакот, ротирајте ја така што едно јазиче ќе се прицврсти меѓу прорезите на гумениот капак.

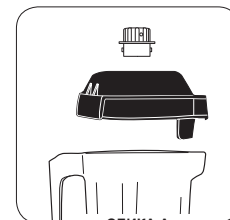

СЛИКА А

## Едноделен капак (Слика Б)

48 унци / Сад Advance® од 1,4 L

Едноделниот капак лесно се чисти и лесно се става, се вади и запечатува.

- Нема затка за овој капак.
- Може да се додаваат состојки преку влезот на горната страна.

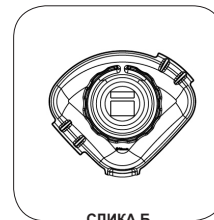

СЛИКА Б

## Сет сечила

**Лежиште на придвижувачот на сечила:** Во лежиштето на сечила има и прецизно стврднато сечило од не'рѓосувачки челик со вградено лежиште на двојно запечатени челични топчиња за максимална издржливост. Нерамно лежиште на сечила буквално ги експлодира молекулите на храна и мраз во садот, со тоа помагајќи секоја смеса да се хомогенизира поефективно. Сечилата не треба да се отстранат за нормално чистење.

**Погонски спој со жлебови:** Се става во погонската спојница на основата на моторот за да го врти сечилото. **Забелешка:** Ако го отстраните или замените садот додека погонската спојница сè уште ротира, ќе ги соголите „забите“ на погонскиот спој со жлебови. **(Овој дел НЕ се отстранува.)**

**Завртка со држач:** Мора да биде зацврстена.

**ВАЖНИ ЗАБЕЛЕШКИ!**

**Средства за чистење:** Не употребувајте абразивни средства или концентрирано белило при чистење. Не употребувајте ниеден од следниве производи за чистење: детергенти за автоматски машини за миење садови, средства за чистење на рерна, челична волна или други абразивни перничииња.

**Поклопка:** Немојте да ги миете вратничката на поклопката, рачката и задната поклопка во машина за миење садови. Се препорачува рачката да не се расклопува при чистење. Сепак, ако ја одвоите рачката од поклопката, осигурајте се дека нема премногу да ја стегнете кога повторно ќе ја прикачете на поклопката. Со тоа би се предизвикала штета.

**Сад:** Не дозволувајте мешавини, течности или прехранбени продукти да се исушат во садот. Исплакнете го по употреба. Исушените состојки може да се залепат околу сечилото и да го ослабат/откинат дихтунгот на лежиштето кога повторно ќе се вклучи. Не ги ставајте садовите во замрзнувач. Екстремно ниски температури во комбинација со жешки состојки и/или непосредна брза активност на сечилото може да го испука садот. Не се препорачува ставање во микробранова печка и во автоматски машини за миење садови.

**Лежиште на сечилата:** Не го потопувајте лежиштето на придвижувачот на сечилата.

\* Секогаш исклучувајте го кабелот на блендерот од штекер и исцедете го вишокот вода со крпа или сунѓер кога ги чистите контролните копчиња или кој било друг електричен дел.

\*\* Препорачано решение за дезинфекција: 1.5 лажички / 7,4 ml индустриско белило или белило за во домаќинството во 2 qt / 1,9 L вода.

**Основа на моторот/Контролна табла:** Исклучете го кабелот за напојување и нежно измијте ја надворешната површина со влажна мека памучна крпа, навлажнета со благ раствор од топла вода\* и неабразивен детергент или неабразивен течен спреј за чистење. Внимавајте да не ги изгребете прозорчето за приказ (дисплејот) или контролната табла. **Никогаш не ја потопувајте основата на моторот во вода или во друга течност.** Исушете со мека памучна крпа.

**Капак:** Измијте го во топла, сапунеста вода. Убаво иплакнете под млаз вода и исушете го.

**Вратничка на поклопката:** Поклопката може да се извади и да се исчисти под млаз вода и да се измие со мека крпа. Избришете за да ја исушите и повторно ставете ја на основата.

**Подлога за центрирање на садот:** Извадете ја подлогата за центрирање. Измијте ја во топла, сапунеста вода. Исплакнете под млаз вода и исушете ја. Повторно склопете ја пред да ја употребите. Наместете го комплетот за намалување на бучава. Подлогата за центрирање треба да стои рамно на основата на моторот.

**Сад:** Садот Advance® е дизајниран да биде отпорен на хемикалии. Сепак, за максимален животен век на садот, се препорачува рачно миење.

**За чистење:** Измијте ги сите делови од садот во топла сапунеста вода. Исплакнете и исцедете ги. Не го потопувајте лежиштето на сечила.\*\*

**За дезинфицирање:** Откако сите цврсти остатоци ќе се отстранат, наполнете го садот 3/4 со мешавина од раствор за дезинфицирање.\*\*\* Вратете го садот на основата на моторот и цврсто наместете го дводелниот капак. Пуштете ја машината на висока брзина на 30 секунди. Исклучете ја машината и оставете ја мешавината да стои во садот уште 1 1/2 минути. Истурете ја содржината. Вратете го садот на основата на моторот и пуштете ја машината да работи празна уште 5 секунди. Не плакнете после дезинфицирање. Оставете го садот да се исуши на воздух.

<b>Проблеми:</b>	<b>Можни дејства:</b>
<ul style="list-style-type: none"> <li>Гласна бучава од делот со сечила на садот на блендерот</li> <li>Сечилата не вртат</li> <li>Зголемени вибрации</li> <li>Истекување од дното на садот</li> </ul>	<p><b>a.</b> Расипана или избабена погонска спојница. Заменете го (Предмет #891). Упатствата се вклучени со делот.</p> <p><b>b.</b> Проверете го лежиштето на сечила за одлабавени, оштетени или изгребани компоненти и заменете ги.</p> <p><b>c.</b> Стегајте ја завртката со држач со клучот за завртка со држач во насока на стрелките на часовникот сè додека добро не се прицврсти.</p>
<ul style="list-style-type: none"> <li>Гласна бучава на гребење од моторот на блендерот</li> </ul>	Оштетено лежиште на моторот, можеби треба машината да се поправи.
<ul style="list-style-type: none"> <li>Машината не почнува да работи</li> <li>На прозорчето за приказ (дисплејот) не пишува „Ready“ („Подготвено“)</li> </ul>	<p><b>a.</b> Проверете уште еднаш за да се осигурате дека кабелот за напојување е цврсто наместен во штекерот.</p> <p><b>b.</b> Проверете дали прекинувачот On/Off (Вклучи/Исклучи) е на позицијата on (вклучи).</p> <p><b>c.</b> Наместете го прекинувачот On/Off (Вклучи/Исклучи) на off (исклучи), потоа на on (вклучи), за да се ресетира електрониката.</p>
<ul style="list-style-type: none"> <li>На прозорчето за приказ пишува „SHUT DOWN SEE MANUAL“ („ЗА ИСКЛУЧУВАЊЕ ВИДЕТЕ ВО УПАТСТВОТО“)</li> </ul>	Оставете ја машината да се излади еден час, рестартирајте.
<ul style="list-style-type: none"> <li>На прозорчето за приказ пишува „MOTOR LOCKED PROGRAM TERMINATED“ („МОТОРОТ Е ЗАКЛУЧЕН ПРОГРАМАТА Е ЗАВРШЕНА“)</li> </ul>	Оставете ја машината да се излади еден час, рестартирајте.
<ul style="list-style-type: none"> <li>Машината работи несоодветно</li> <li>Се прикажува „NO PROGRAM“ („НЕМА ПРОГРАМА“) кога ќе се притисне некое копче</li> <li>Притиснатото копче започнува погрешна програма</li> <li>Машината почнува да работи сама</li> <li>Некое копче за конкретна програма е неисправно</li> <li>Машината не работи кога за првпат се испробува</li> <li>Машината работи, но на екранот не се прикажуваат никакви информации</li> <li>Копчињата за програми го пуштаат блендерот на иста брзина</li> </ul>	<p><b>a.</b> Исклучете ја машината и повторно вклучете ја за да го ресетирате програмирањето.</p> <p><b>b.</b> Пробајте со приклучување на машината во друг приклучок.</p>
<ul style="list-style-type: none"> <li>На прозорчето за приказ (дисплејот) пишува „CORRUPT DATA“ („НЕБЕРОДОСТОЈНИ ПОДАТОЦИ“)</li> </ul>	Јавете се во Службата за техничка поддршка на Vitamix.
<ul style="list-style-type: none"> <li>Машината запира сред циклусот на блендирање и се ресетира; на прозорчето за приказ (дисплејот) пишува „VITAMIX GENERAL PROGRAM“ („ОПШТА ПРОГРАМА НА VITAMIX“) а потоа „READY“ („ПОДГОТВЕНО“)</li> </ul>	<b>a.</b> Вклучете ја машината во штекерот наменет за неа.



# The Quiet One® Blending Station

## SYMBOLE

	Ostrzeżenie		Przeestroga
	NIGDY nie dotykać części będących w ruchu. Nie umieszczaj dłoni ani żadnych przyrządów w dzbanie		Używać z zamocowaną pokrywką i zaślepką pokrywki
	Ryzyko porażenia prądem elektrycznym		Przeczytać ze zrozumieniem instrukcję obsługi
	Wysoka temperatura podczas mieszania gorących płynów		Nie zanurzać urządzenia w płynie
	NIE należy wkładać przedmiotów do dzbanka, gdy blender jest w użyciu	I/O	Wł./Wył.
	Wyjąć wtyczkę z gniazdka, kiedy urządzenie nie jest używane, przed czyszczeniem, wymianą akcesoriów lub kiedy pojawia się konieczność zbliżenia się do ruchomych elementów blendera		

### Wymiary:

- Wysokość z zamkniętą pokrywką: 45,7 cm
- Wysokość z otwartą pokrywką: 62,2 cm
- Głębokość z uchwytem: 27,2 cm
- Szerokość: 21,6 cm

## INFORMACJE DOTYCZĄCE RECYKLINGU

Produkt pochodzi od producenta świadomego kwestii ochrony środowiska.

Produkt może zawierać substancje, które mogą być szkodliwe dla środowiska w przypadku utylizacji w miejscach (składowiskach) nieodpowiednich w świetle przepisów prawa.

Aby zachęcić do recyklingu, na produkcie znajduje się symbol przekreślonego kosza na śmieci.

Prosimy o odpowiedzialność za środowisko i recykling zużytego produktu w zakładzie recyklingu.



Region	Installation	VM#	Rating
US/Canada	TQO On-Counter	VM0145	120V, 50-60 Hz, 15 Amps
Europe/China	TQO On-Counter	VM0149	220-240V, 50-60 Hz, 1300-1550 Watts
Taiwan	TQO On-Counter	VM0145B	110V, 50-60 Hz, 1450 Watts

### Vita-Mix® Corporation Dział handlowy

8615 Usher Road, Cleveland, Ohio 44138, USA  
 Tel. (połączenia w USA i Kanadzie): +1 800 437 4654  
 Tel. (połączenia międzynarodowe): +1 440 782 2450  
 Serwis techniczny: +1 800 886 5235  
 E-mail: commercial@vitamix.com  
 commercialts@vitamix.com

Pełna linia produktów Vitamix  
 jest przedstawiona na stronie [vitamix.com](http://vitamix.com).

**⚠ OSTRZEŻENIE****Aby uniknąć obrażeń.**

Przed użyciem tego urządzenia należy zapoznać się z instrukcją obsługi. Należy przestrzegać podstawowych zasad bezpieczeństwa, w tym przedstawionych poniżej.

**⚠ OSTRZEŻENIE****Ryzyko porażenia prądem elektrycznym.**

Podłączać WYŁĄCZNIE do gniazdek zasilających z uziemieniem.

**NIE** usuwać uziemienia.

**NIE** stosować adapterów.

**NIE** stosować przedłużacza.

**Niezastosowanie się do instrukcji może spowodować śmierć lub porażenie prądem.**

**PRZED URUCHOMIENIEM BLENDERA NALEŻY ZAPOZNAĆ SIĘ ZE WSZYSTKIMI INSTRUKCJAMI I OSTRZEŻENIAMI.**

1. Należy przeczytać wszystkie instrukcje.
2. Aby zabezpieczyć się przed ryzykiem porażenia prądem elektrycznym, nie należy umieszczać podstawy z silnikiem w wodzie ani innej cieczy.
3. Urządzenie to nie jest przeznaczone do użytku przez osoby (w tym dzieci) o obniżonych zdolnościach fizycznych, sensorycznych lub umysłowych albo bez doświadczenia i wiedzy, chyba że korzystają z urządzenia pod nadzorem osoby odpowiedzialnej za ich bezpieczeństwo.
4. Należy dopilnować, aby dzieci nie bawiły się urządzeniem.
5. Wyjąć przewód zasilający z gniazda ściennego, gdy urządzenie Vitamix® nie jest używane, przed demontażem, przy zakładaniu lub zdejmowaniu części oraz przed czyszczeniem części innych niż dzban.
6. Pod żadnym pozorem nie dotykać części będących w ruchu, zwłaszcza ostrzy.
7. Jeżeli przewód zasilający jest uszkodzony, musi zostać wymieniony przez producenta, jego agenta serwisowego lub osobę o podobnych kwalifikacjach, co pozwoli uniknąć zagrożeń.
8. Nie należy używać żadnych urządzeń, które działają wadliwie, mają uszkodzony przewód lub wtyczkę, zostały upuszczone lub są w jakikolwiek sposób uszkodzone. Jeżeli sprzęt został zakupiony w USA, należy skontaktować się z **działem pomocy technicznej Vitamix, dostępnym pod numerem telefonu 800-886-5235**, w celu zgłoszenia konieczności sprawdzenia, naprawy, ewentualnej wymiany albo regulacji elektrycznej lub mechanicznej. Jeżeli sprzęt został zakupiony poza terytorium USA, należy skontaktować się z lokalnym autoryzowanym dystrybutorem produktów Vitamix lub z oddziałem Vitamix International, dostępnym pod numerem +1 440 782 2450, albo wysłać wiadomość do lokalnego dystrybutora na adres [international@vitamix.com](mailto:international@vitamix.com).
9. Nie korzystać z nasadek innych niż zalecane lub sprzedawane przez firmę Vitamix. Takie postępowanie spowoduje unieważnienie gwarancji. **Nie zaleca się jakiegokolwiek zmieniania lub modyfikowania tego produktu, ponieważ grozi to obrażeniami ciała.**
10. **Nie używać na zewnątrz pomieszczeń.**
11. Przewód zasilający nie może dotykać gorących powierzchni ani zwiisać nad krawędzią stołu lub blatu.
12. Zachować ostrożność podczas wlewania gorącego płynu do blendera, ponieważ może on zostać wyrzucony przez urządzenie w wyniku gwałtownego parowania.
13. Nie umieszczać urządzenia w rozgrzanym piekarniku, na gorącym palniku gazowym lub elektrycznym ani w pobliżu takich miejsc. Urządzenie nie może dotykać gorących powierzchni. Zewnętrzne źródła ciepła mogą uszkodzić urządzenie.
14. Ręce i przybory należy trzymać z dala od wnętrza dzbanka podczas pracy silnika, aby uniknąć poważnych obrażeń ciała i/lub uszkodzenia urządzenia Vitamix. Można użyć gumowej łopatki, ale tylko wtedy, gdy urządzenie Vitamix nie jest uruchomione.
15. **OSTRZEŻENIE: Ostrza są ostre. Zachować ostrożność.**
  - Nigdy nie usuwać ostrzy, gdy dzban znajduje się na podstawie z silnikiem.
  - Nie używać luźnych, wyszczerbionych ani uszkodzonych ostrzy – należy je natychmiast wymienić.

- Aby zmniejszyć ryzyko obrażeń ciała, nigdy nie należy umieszczać ostrzy na podstawie z silnikiem, gdy dzban Vitamix nie jest odpowiednio zamocowany.
  - Należy zachować ostrożność podczas obchodzenia się z ostrymi ostrzami tnącymi, opróżniania miski i podczas czyszczenia.
16. Maksymalna pojemność odpowiada wartościom litrów wymienionym na dzbanie, tj. 1,4 l, i jest znacznie mniejsza w przypadku gęstych mieszanek.
  17. **Urządzenie Vitamix należy obsługiwać wyłącznie z założoną pokrywką i dokładnie zamocowanym dzbanem.**
  18. Obszar okna wyświetlacza może zostać zarysowany druciakiem lub ostrym przedmiotem. Do czyszczenia obszaru panelu sterowania należy używać miękkiej ściereczki.
  19. Urządzenia nie można czyścić pod strumieniem wody.
  20. Zaleca się, aby w przypadku instalacji o napięciu 120 V dysponować przynajmniej jednym gniazdem 20 A, dostępnym w odległości 1,8 m od urządzenia Vitamix. Inne wymagania dotyczą instalacji o napięciu 220 V i 100 V. **Należy skonsultować się z elektrykiem w celu uzyskania informacji na temat odpowiednich wymagań elektrycznych.**
  21. **PRZESTROGA:** Należy wyłączyć zasilanie lub odłączyć urządzenie od zasilania przed dotykiem ruchomych części. Należy wyłączyć przełącznik zasilania w nocy lub gdy urządzenie pozostaje bez nadzoru.
  22. Urządzenie jest przeznaczone do użytku domowego i podobnych zastosowań, takich jak:
    - obszary kuchenne personelu w sklepach, biurach i innych miejscach pracy;
    - gospodarstwa wiejskie;
    - przez klientów w hotelach, motelach i innych obiektach oferujących zakwaterowanie;
    - w obiektach świadczących zakwaterowanie ze śniadaniem (B&B).

### Zachować instrukcje bezpieczeństwa

- Przewód zasilający blendera firmy Vitamix w USA jest wyposażony w trójbolcową wtyczkę (z uziemieniem) pasującą do standardowych gniazd ściennych (rysunek A). **Przewód ten będzie się różnił w przypadku innych krajów.**
- Trzeciego (uziemiającego) bolca nie należy odcinać z wtyczki ani wyjmować z kabla zasilającego.
- W przypadku braku pewności, czy gniazdo ścienne jest uziemione przez okablowanie budynku, należy skonsultować się z elektrykiem.

### ⚠ OSTRZEŻENIE!

- Podczas użytkowania nie należy pozostawiać blendera bez nadzoru.
- Należy wyłączyć zasilanie lub odłączyć urządzenie od zasilania przed dotykiem ruchomych części. Należy wyłączyć przełącznik zasilania w nocy lub gdy urządzenie pozostaje bez nadzoru.
- Jeżeli zauważalna będzie zmiana w dźwięku wydawanym przez urządzenie lub jeżeli twardy lub obcy przedmiot wejdzie w kontakt z ostrzami, nie należy podawać napoju. Sprawdzić zespół ostrzy pod kątem luźnych, wyszczerbionych lub brakujących części. Jeżeli brakuje którejkolwiek z części lub dowolna z nich jest obłuzowana bądź wyszczerbiona, należy wymienić zespół ostrzy na nowy.
- Podczas przetwarzania gorących płynów:
  - NIE wystawiać dzbana na działanie temperatury wyższej niż 99°C.
  - NIE narażać dzbana na działanie gorących płynów lub składników o temperaturze wyższej niż 99°C.
- Zachować ostrożność. Ulatniająca się para lub rozpryski płynów mogą poparzyć. Nigdy nie należy zaczynać od największej prędkości podczas mieszania gorących składników.

### ⚠ OSTRZEŻENIE!

**Adaptory z trzema bolcami nie mogą być używane w Kanadzie.**

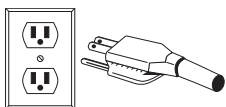

RYSUNEK A

### WAŻNE INFORMACJE!

WYTYCZNE ZAWARTE W NINIEJSZEJ INSTRUKCJI UŻYTKOWANIA I KONSERWACJI NIE OPISUJĄ WSZYSTKICH MOŻLIWYCH WARUNKÓW I SYTUACJI, KTÓRE MOGĄ WYSTĄPIĆ. NALEŻY ZACHOWAĆ ZDROWY ROZSĄDEK I OSTROŻNOŚĆ PODCZAS OBSŁUGI I KONSERWACJI JAKIEGOKOLWIEK URZĄDZENIA.

## OGRANICZONA GWARANCJA

Aby zmaksymalizować żywotność urządzenia Vitamix® i utrzymać produkt w dobrym stanie, ważne jest przestrzeganie kilku prostych wskazówek dotyczących konserwacji:

- Należy okresowo sprawdzać gniazdo napędu urządzenia pod kątem widocznego zużycia, pęknięć lub zniszczeń. W przypadku stwierdzenia uszkodzenia należy wymienić gniazdo. Dodatkowe gniazdo napędu jest dołączone do blendera. Aby zakupić dodatkowe gniazdo napędu, należy skontaktować się z Vitamix pod numerem 1-800-437-4654 (1-800-4DRINK4), aby zlokalizować najbliższego dystrybutora. W przypadku klientów spoza USA należy skontaktować się z autoryzowanym dystrybutorem Vitamix lub zadzwonić do międzynarodowego działu Vitamix International, dostępnego pod numerem +1 440 782 2450, albo wysłać wiadomość na adres [international@vitamix.com](mailto:international@vitamix.com) w celu skontaktowania się z najbliższym dystrybutorem.
- Należy ręcznie obrócić zespół ostrzy, aby upewnić się, że obracają się odpowiednio, ale nie zbyt swobodnie. Jeżeli ostrze się zacina lub obraca zbyt łatwo, należy skontaktować się z Vitamix pod numerem 1-800-437-4654 (1-800-4DRINK4), aby zlokalizować najbliższego dystrybutora. W przypadku klientów spoza USA należy skontaktować się z autoryzowanym dystrybutorem Vitamix lub zadzwonić do międzynarodowego działu Vitamix International, dostępnego pod numerem +1 440 782 2450, albo wysłać wiadomość na adres [international@vitamix.com](mailto:international@vitamix.com) w celu skontaktowania się z najbliższym dystrybutorem.
- Nigdy nie należy uruchamiać urządzenia bez prawidłowo umieszczonej podkładki centrującej na podstawie. Vita-Mix® Corporation (dalej jako „Vita-Mix”) gwarantuje pierwotnemu użytkownikowi końcowemu (wymagany dowód zakupu) sprzętu zakupionego w USA, że niniejszy blender komercyjny Vita-Mix (zwany dalej „urządzeniem”) jest wolny od wad materiałowych oraz fabrycznych na okres gwarancyjny mający zastosowanie do Urządzenia opisanego w niniejszym dokumencie i na warunkach określonych poniżej.

### Podstawa z silnikiem

Vita-Mix gwarantuje pierwotnemu użytkownikowi końcowemu, że:

- Jeżeli podstawa z silnikiem ulegnie awarii w ciągu trzydziestu (30) dni od daty zakupu, Vita-Mix wymieni podstawę bezpłatnie.
- Jeżeli podstawa z silnikiem ulegnie awarii po trzydziestu (30) dniach, ale w ciągu jednego roku od daty zakupu, z powodu wady materiałowej lub fabrycznej, Vita-Mix pokryje koszt wszystkich części i robocizny niezbędnych do naprawy podstawy.
- Jeżeli podstawa z silnikiem ulegnie awarii po roku, ale w ciągu trzech (3) lat od daty zakupu, z powodu wady materiałowej lub fabrycznej, Vita-Mix pokryje koszt części uznanych za niezbędne do naprawy podstawy.

### Dzban, pokrywka, zespół ostrzy, gniazdo napędu oraz osłona dźwiękowa (jeżeli jest w zestawie)

Dzban, pokrywka, zespół ostrzy, gniazdo napędu oraz osłona dźwiękowa firmy Vita-Mix (jeżeli znajduje się w zestawie) są objęte gwarancją na wady materiałowe i fabryczne przez jeden rok od daty zakupu.

### Warunki

- Gwarancje zawarte w niniejszym dokumencie dotyczą wyłącznie pierwotnego użytkownika końcowego i mają charakter niezbywalny. Aby złożyć wniosek gwarancyjny, wymagany jest dowód zakupu.
- Niniejsza gwarancja jest jedynym środkiem zaradczym kupującego i określa jedyne obowiązki Vita-Mix. Nie obejmuje normalnego zużycia, nadużywania, niewłaściwego użytkowania, zaniedbywania urządzenia, zmiany podstawy lub dzbanka (lub osłony dźwiękowej) ani narażania na ekstremalne warunki. Gwarancja jest ważna tylko wtedy, gdy urządzenie jest używane zgodnie z załączoną instrukcją obsługi (dostęp do niej można również uzyskać na stronie [www.vitamix.com/foodservice](http://www.vitamix.com/foodservice)).
- Niewłaściwa instalacja urządzenia lub wentylacja w przypadku modelu przeznaczonego do zabudowy albo umieszczenie urządzenia w osłonie dźwiękowej niewyprodukowanej przez Vita-Mix powoduje utratę gwarancji.
- Niniejsza gwarancja zostaje unieważniona w przypadku, gdy naprawa urządzenia zostanie wykonana przez inny podmiot niż Vita-Mix lub autoryzowane centrum serwisowe Vita-Mix. Vita-Mix nie ponosi odpowiedzialności za koszty związane z nieautoryzowanymi naprawami.
- Jedynym obowiązkiem Vita-Mix w ramach niniejszej gwarancji jest naprawa lub wymiana części objętych gwarancją według wyłącznego uznania Vita-Mix.

**Vita-Mix w żadnym przypadku nie ponosi odpowiedzialności za żadne szkody szczególne, pośrednie, przypadkowe lub wynikowe, w tym między innymi za utratę zysku lub przychodów, niezależnie od tego, czy szkody te wynikają z umowy, odszkodowania, gwarancji, czynu niedozwolonego (w tym zaniedbania), całkowitej odpowiedzialności czy jakiegokolwiek innego powodu. Powyższa ograniczona gwarancja jest wyłącznym środkiem zaradczym kupującego, a kupujący i Vita-Mix niniejszym zrzekają się wyraźnie wszelkich innych gwarancji lub warunków, wyraźnych lub dorozumianych, ustawowych lub innych, w tym dorozumianej gwarancji wartości handlowej i domniemanej gwarancji przydatności do określonego celu, oraz, nie ograniczając ogólności powyższego, kupujący i Vita-Mix niniejszym wyraźnie wyłączają, w zakresie dozwolonym przez prawo, stosowanie wszelkich przepisów dotyczących sprzedaży towarów oraz Konwencji Narodów Zjednoczonych o umowach międzynarodowej sprzedaży towarów, które mogą mieć zastosowanie.**

W niektórych jurysdykcjach nie zezwala się na ograniczenie domniemanych gwarancji ani szczególnych, przypadkowych lub wynikowych szkód.

Żaden pracownik firmy Vita-Mix ani żadna inna osoba nie ma upoważnienia do udzielania jakichkolwiek gwarancji w związku z niniejszymi gwarancjami ani do ich zmiany. Aby uzyskać szczegółowe informacje dotyczące gwarancji dla urządzeń zakupionych poza USA, należy skontaktować się z autoryzowanym dystrybutorem lub z działem międzynarodowym Vita-Mix, dostępnym pod numerem +1 440 782 2450, albo wysłać wiadomość na adres [international@vitamix.com](mailto:international@vitamix.com) w celu skontaktowania się z najbliższym dystrybutorem.

W przypadku gdy blender Vita-Mix wymaga serwisu lub naprawy objętej warunkami niniejszej gwarancji, należy skontaktować się z firmą Vita-Mix Corporation w celu uzyskania pomocy gwarancyjnej. W przypadku urządzeń zakupionych w USA należy skontaktować się z pomocą techniczną Vita-Mix, dostępną pod numerem 800-886-5235. W przypadku urządzeń zakupionych poza kontynentalną częścią USA należy skontaktować się z autoryzowanym dystrybutorem lub działem międzynarodowym Vita-Mix, dostępnym pod numerem +1 440 782 2450, albo wysłać wiadomość na adres [international@vitamix.com](mailto:international@vitamix.com) w celu skontaktowania się z najbliższym dystrybutorem.

Klient ponosi odpowiedzialność za koszty transportu w ramach usługi gwarancyjnej.

### Jak uzyskać naprawę w ramach reklamacji?

Z kim należy się skontaktować w sprawie naprawy gwarancyjnej? Jeżeli blender Vitamix wymaga serwisu lub naprawy objętej warunkami niniejszej gwarancji, należy skontaktować się z firmą Vita-Mix Corporation, autoryzowanym centrum serwisowym lub lokalnym dystrybutorem w celu uzyskania pomocy gwarancyjnej.

- W przypadku Urządzeń zakupionych i znajdujących się w USA i Kanadzie należy skontaktować się z działem obsługi klienta Vitamix Commercial pod numerem 800-437-4654.
- W przypadku urządzeń zakupionych poza kontynentalną częścią USA należy skontaktować się z autoryzowanym dystrybutorem lub działem międzynarodowym Vitamix, dostępnym pod numerem +1 440 782 2450, albo wysłać wiadomość na adres [international@vitamix.com](mailto:international@vitamix.com) w celu skontaktowania się z najbliższym dystrybutorem.

Wymagane będzie przedstawienie dowodu zakupu urządzenia. Jeżeli zespół pomocy technicznej nie zdoła zdalnie naprawić sprzętu, urządzenie będzie musiało zostać oddane do naprawy. Zespół pomoże zlokalizować autoryzowane centrum serwisowe lub zorganizować odesłanie sprzętu do Vitamix.

### Jak wysłać urządzenie do Vitamix w celach serwisowych?

- Przed wysyłką należy uzyskać numer autoryzacji zwrotu. Urządzenia nie należy wysłać bez zgody Vitamix. Vitamix w żadnym wypadku nie ponosi odpowiedzialności za koszty związane z nieautoryzowanymi naprawami. W przypadku wszystkich zwrotów przydzielony numer autoryzacji zwrotu („RA”) musi być czytelnie napisany na zewnętrznej stronie pudełka. Wszelkie urządzenia, które zostaną wysłane do Vitamix bez uprzedniej autoryzacji lub zgody, zostaną zwrócone na adres wysyłki bez naprawy.
- Należy prawidłowo zapakować zwracany produkt. Każdy przedmiot odsyłany do Vitamix musi być zapakowany w oryginalne lub wystarczające opakowanie.



## Instrukcja korzystania z przycisków wstępnie ustawionych programów

Poniżej przedstawiono podstawowe ustawienia sześciu wstępnie zaprogramowanych przycisków w modelu The Quiet One®. Programy te, ponumerowane od 1 do 6, to cykle blendowania przeznaczone do najczęściej przygotowywanych napojów. W zależności od lepkości przygotowywanego napoju wybór jednego ze wstępnie ustawionych programów spowoduje wykonanie pełnego cyklu pracy urządzenia. Urządzenie zatrzyma się samo po zakończeniu cyklu. Cykle różnią się prędkością i długością. Opcje ustawień wstępnych urządzenia mogą się różnić w zależności od wersji programu lub z powodu różnic w przepisach. Wyniki mogą być również odmienne.

**PRZYCISK 1: General Purpose / Smoothie** – miksuje smoothie i rzadkie napoje o kremowej konsystencji składające się z soku i lodu. (0:18)

**PRZYCISK 2: Double Smoothie** – miksuje napoje podobne do tych pod przyciskiem 1, ale w większych objętościach. (0:18)

**PRZYCISK 3: Frozen Coffee and Juices** – miksuje lekkie napoje kawowe o kremowej konsystencji. (0:18)

**PRZYCISK 4: Ice Cream Drinks** – miksuje napoje o gęstej konsystencji składające się z twardych lodów. (0:28)

**PRZYCISK 5: Double & Hard to Blend Ice Cream Drinks** – dwuwarstwowe i trudne do zmieszania napoje lodowe. (0:20)

**PRZYCISK 6: Thick Hard-To-Blend** – miksuje gęste i jednolite smoothie z grubych, zamrożonych owoców oraz twardych składników. (0:28)

## Porady dotyczące mieszania

1. W dzbanie należy najpierw umieścić płyny i miękkie składniki, a na końcu stałe elementy i lód. Chociaż nie jest to konieczne do obróbki, można pokroić lub przełamać produkty na mniejsze kawałki, aby uzyskać dokładniejszy pomiar składników. Zaleca się rozmrożone lub częściowo rozmrożone owoce.
2. Zasadniczo, w porównaniu z innymi blenderami, w przypadku The Quiet One® nie potrzeba aż tak dużej ilości lodu, aby uzyskać równie mrożony napój. Jeżeli napój zamarza, należy spróbować użyć mniejszej ilości lodu.
3. Ustawić dzban na podstawie z silnikiem, dopasowując go do podkładki centrującej przymocowanej do podstawy. **(Silnik musi być całkowicie zatrzymany przed montowaniem dzbanu).** Dzbanów nie należy używać do twardych, suchych materiałów. Należy unikać używania urządzenia, gdy dzban jest pusty.
4. Należy zawsze używać pokrywki. Podczas mieszania musi być ona bezpiecznie przymocowana do dzbanu.
5. Należy podłączyć urządzenie do najbliższego gniazdka (jeżeli jest odłączone). Przełącznik On/Off (Wł./Wył.) należy przestawić w pozycję On (Wł.). Wybrać odpowiedni program, naciskając dowolny z zaprogramowanych przycisków od 1 do 6. Urządzenie natychmiast rozpocznie wybrany program i wyłączy się po zakończeniu programu. **(UWAGA: Każdy przycisk ma inną wstępnie wybraną kombinację prędkości i długości mieszania).**
6. Po naciśnięciu jednego z zaprogramowanych sześciu przycisków urządzenie uruchomi i zatrzyma się automatycznie. Po naciśnięciu innego zaprogramowanego przycisku urządzenie zatrzyma cykl mieszania.
7. Po zakończeniu cyklu blender zatrzyma się. **Należy zaczekać, aż ostrza zatrzymają się całkowicie, a dopiero potem zdjąć pokrywkę i/lub dzban z podstawy z silnikiem.**
8. Następnie należy odłączyć dzban, przelać, udekorować i podawać napój.
9. Gdy urządzenie nie jest używane, należy ustawić przełącznik On/Off (Wł./Wył.) w pozycji Off (Wył.).

## Wskazówki dotyczące konserwacji

- **Nigdy nie należy uderzać dzbanem o powierzchnię w celu poluzowania składników.** Dzban należy odłączyć od podstawy oraz użyć gumowej łopatki w celu usunięcia mieszaniny z dna dzbanu.
- **Nigdy nie należy potrząsać ani stukać dzbanem podczas użytkowania.**
- **Nigdy nie należy odłączać dzbanu od podstawy, jeśli urządzenie nie zatrzymało się całkowicie.**
- **Nigdy nie należy uruchamiać silnika, gdy dzban nie jest jeszcze na swoim miejscu.**

## WAŻNE INFORMACJE!

- Codziennie należy sprawdzać ostrza pod kątem luźnych, wyszczerbionych lub brakujących części. Jeżeli którakolwiek część jest poluzowana, wyszczerbiona lub jej brakuje, należy wymienić zespół ostrzy przed użyciem urządzenia. Nie dokręcać sześciokątnej śruby (na górze zespołu ostrzy). W przypadku poluzowania należy natychmiast wymienić zespół.
- Wytyczne zawarte w niniejszej instrukcji użytkowania i konserwacji nie opisują wszystkich możliwych warunków i sytuacji, które mogą wystąpić. Należy zachować zdrowy rozsądek i ostrożność podczas obsługi i konserwacji jakiegokolwiek urządzenia.
- Gdy system ochrony termicznej wyłączy silnik, należy przeanalizować swój sposób użytkowania urządzenia i upewnić się, że instrukcje są przestrzegane. Mieszanki mogą być za gęste lub w dzbanie może znajdować się za dużo materiału. Należy rozważyć dodanie większej ilości płynu albo skonsultować się z działem obsługi klienta Vitamix® lub lokalnym dystrybutorem Vitamix w celu uzyskania pomocy.

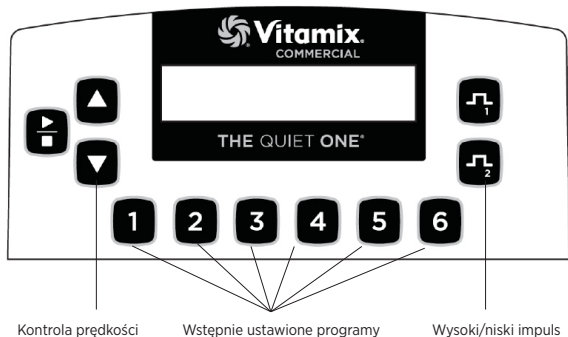

**Przełącznik On/Off (Wł./Wył.):** Przełącznik umieszczony z tyłu podstawy z silnikiem steruje zasilaniem urządzenia. Po podłączeniu urządzenia należy włączyć zasilanie, aby przygotować urządzenie do pracy. Należy wyłączyć zasilanie na noc lub gdy urządzenie ma pozostać bez nadzoru.

**Przycisk Start/Stop:** Jednokrotne naciśnięcie przycisku Start (▶)/Stop (■) uruchamia urządzenie i ostrza. Ponowne naciśnięcie przycisku zatrzymuje urządzenie i ostrza.

**Przyciski prędkości:** Nacisnąć przycisk ▲, aby stopniowo zwiększać prędkość ostrza od 1 do 100%. Nacisnąć przycisk ▼ w celu stopniowego zmniejszenia prędkości ostrza od 1 do 7%. Prędkość mieszania ustawia się dla przycisków regulacji impulsu oraz przycisku Start/Stop.

**Przyciski wstępnie ustawionych programów:** Przyciski te, ponumerowane od 1 do 6, są zaprogramowanymi cyklami mieszania przeznaczonymi do najczęściej przygotowywanych napojów. W zależności od lepkości przygotowywanego napoju wybór jednego z sześciu przycisków ustawionych programów spowoduje wykonanie pełnego cyklu pracy urządzenia. Urządzenie zatrzyma się samo po zakończeniu cyklu. Cykle różnią się prędkością i długością. Każdy przycisk można przeprogramować na dowolny inny przepis poprzez własne zaprogramowanie lub przeprogramowanie dowolnego z 34 dostępnych przepisów. Z powodu różnic w przepisach wyniki mogą się różnić.

**Okno wyświetlacza:** Obszar ten, zależnie od tego, który przycisk jest naciśnięty, wyświetla różne komunikaty dotyczące operacji. Komunikat „Ready” pojawia się, gdy urządzenie jest podłączone do zasilania.

## WAŻNE INFORMACJE!

**Przycisk Start/Stop:** Naciśnięcie dowolnego ze wstępnie zaprogramowanych przycisków, gdy silnik jest uruchomiony, spowoduje zatrzymanie urządzenia.

**Przycisk regulacji prędkości:** Ustawienia te zostaną zresetowane w przypadku wyłączenia zasilania.

**Przyciski impulsu:** Impuls umożliwi szybkie zwiększenie lub zmniejszenie prędkości ostrza podczas mieszania lub odświeżania napoju. Naciśnięcie przycisku zwiększa prędkość silnika w zakresie od 51% do 100%. Naciśnięcie przycisku zmniejsza prędkość silnika w zakresie od 50% do 7%. Naciśnięcie przycisku impulsu przełączy uruchomiony program. Po puszczeniu przycisku kontynuowane jest realizowanie pierwotnego programu.

- Wysoka () oraz niska () prędkość impulsu jest ustawiana za pomocą przycisków regulacji prędkości. Aby ustawić, należy przytrzymać przycisk impulsu i nacisnąć przycisk regulacji prędkości ▲ lub ▼ aż do osiągnięcia żądanej prędkości silnika. Prędkość impulsu pozostanie przy tym ustawieniu, dopóki nie zostanie ponownie zmieniona za pomocą przycisków regulacji prędkości.

**Elementy sterowania:** Dostęp do panelu sterowania można uzyskać, uruchamiając przełącznik zasilania znajdujący się z tyłu podstawy z silnikiem i naciskając jednocześnie przycisk 2.

- Po włączeniu urządzenia na wyświetlaczu cyklicznie pojawiają się trzy ekrany. Pierwszy wskazuje aktualną wersję programu. Drugi wskazuje, który program jest uruchomiony na urządzeniu. Trzeci wskazuje temperaturę silnika (NORM, WARM, HOT) oraz całkowite godziny pracy, z uwzględnieniem etapu produkcji i testowania. Czasu tego nie można zresetować. Po przejściu do tego ekranu można zwolnić przycisk 2.

- W ciągu 12 sekund należy wcisnąć przycisk 2, aby przewinąć ustawienia menu.

- Pierwsze naciśnięcie spowoduje wyświetlenie zegara. Całkowity czas użytkowania jest rejestrowany w godzinach, minutach i sekundach; z uwzględnieniem etapu produkcji i testowania. Czasu tego nie można zresetować.

- Drugie naciśnięcie spowoduje wyświetlenie nazwy programu obsługiwanego wstępnie zaprogramowanymi przyciskami. W przypadku korzystania z ustawień zaawansowanych (Advance)<sup>®</sup> pojawi się nazwa „VITA-MIX ADVANCE PROGRAM”.

- Trzecie naciśnięcie wyświetli opcję przywrócenia pierwotnych ustawień fabrycznych wstępnie zaprogramowanych przycisków.

VITA-MIX CORP VERSION #201		
VITA-MIX ADVANCE PROGRAM #201		
TEMP NORM	COUNT 25	TOTAL 100
TIMER	HR: MIN: SS 0: 10: 33	
1 TO OVERWRITE CURRENT PROGRAM		

## PROGRAMOWANIE

W blenderze The Quiet One<sup>®</sup> wstępnie zaprogramowanym programem jest Advance<sup>®</sup>, który jest zoptymalizowany pod kątem dzbanka Advance<sup>®</sup>. Program można dostosować za pomocą panelu sterowania, programatora albo oprogramowania dostępnego w Vitamix<sup>®</sup>. Aby uzyskać więcej informacji, należy skontaktować się z dystrybutorem lub obsługą klienta.

### Programowanie wstępnie ustawionych przycisków

- Dostęp do 34 zapisanych programów można uzyskać, włączając przełącznik zasilania znajdujący się z tyłu podstawy z silnikiem i naciskając jednocześnie przycisk wysokiego impulsu. Na wyświetlaczu pojawi się okno „BUTTON SET UP”.
- Należy nacisnąć przyciski regulacji prędkości ▲ lub ▼ w celu przewijania numerów przepisów, aż znajdzie się ten, który jest potrzebny.
- Należy nacisnąć przycisk, który zostanie zaprogramowany dla wybranego przepisu.

**Przykład: aby po naciśnięciu przycisku 1 realizowany był przepis 17:**

- Po uzyskaniu dostępu do zapisanych programów, jak opisano w kroku 1, na wyświetlaczu pojawi się okno „BUTTON SETUP”.
- Należy naciskać przycisk regulacji prędkości ▲ do momentu, aż na wyświetlaczu pojawi się okno „Recipe 17”.
- Nacisnąć przycisk 1, aby zapisać pod nim przepis 17.
- Można kontynuować programowanie pozostałych pięciu przycisków albo nacisnąć przycisk wysokiego impulsu, aby zamknąć okno i kontynuować mieszanie.

BUTTON SET UP RECIPE 1
BUTTON SET UP RECIPE 17
BUTTON SET UP RECIPE 17----->1
READY

## Programowanie urządzenia za pomocą układu niestandardowego

1. Włączyć urządzenie.
2. Zdjąć dzban i obrócić urządzenie do tyłu, aby uzyskać dostęp do portu programowania.
3. Mając tył urządzenia przed sobą, należy włożyć zaprogramowany układ niestandardowy (z napisem „THIS SIDE FACING TO THE FRONT OF THE MACHINE” po lewej stronie) do portu znajdującego się po prawej stronie urządzenia naprzeciwko przełącznika On/Off (Wł./Wył.). Układ należy delikatnie wsunąć do portu. Na wyświetlaczu pojawi się okno „NEW MODULE”.
4. W ciągu 10 sekund sześć wstępnie ustawionych przycisków zostanie ponownie zaprogramowanych, a na wyświetlaczu pojawią się komunikaty „Saved”, a następnie „Ready”.
5. Wyjąć układ programujący, włożyć go do oryginalnego opakowania i przechowywać w bezpiecznym, łatwo dostępnym miejscu.
6. Nacisnąć jeden z sześciu zaprogramowanych przycisków, aby w oknie wyświetlacza wyświetlić nazwę programu/napoju.

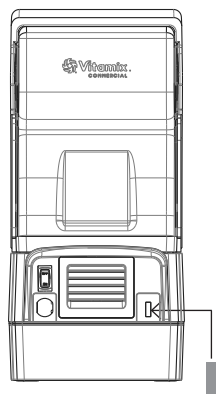

Zaprogramowany układ niestandardowy

## Przywracanie zaprogramowanych przycisków do oryginalnych ustawień fabrycznych

1. Dostęp do elementów sterowania można uzyskać, włączając przełącznik zasilania znajdujący się z tyłu podstawy z silnikiem i naciskając jednocześnie przycisk 2.
2. Po uruchomieniu urządzenie przejdzie przez trzy ekrany, a następnie zatrzyma się na ekranie stanu silnika. W ciągu 12 sekund należy ponownie nacisnąć przycisk 2, aby przewinąć ustawienia menu.
3. Należy przewijać za pomocą przycisku 2. Na ekranie pojawi się komunikat „1 TO OVERWRITE CURRENT PROGRAM”. Naciśnięcie przycisku 1 przywróci oryginalne ustawienia fabryczne.

## WAŻNE INFORMACJE!

**Programator:** jeżeli po wykonaniu wszystkich powyższych kroków programowanie niestandardowe nie pojawi się przy pierwszym cyklu mieszania, należy obrócić programator o 180 stopni (z boku na bok) i spróbować ponownie.

## Opcje przepisów

Uzeregowane według numeru przepisu (LP.) oraz typu napoju:

LP.	TYP NAPOJU	OPIS	CZAS PRACY
1	General Purpose/ Smoothie	Prędkość wzrasta do 60% na 18 sekund	0:18
2	Double Smoothie	Prędkość wzrasta do wartości MED (45%) na 6 sekund, następnie osiąga poziom 58% na 8 sekund, po czym wzrasta do wartości HIGH (85%) na 4 sekundy	0:18
3	Frozen Coffee & Juices	Prędkość wzrasta do wartości LOW (25%) na 4 sekundy, a następnie osiąga poziom MED (60%) na 14 sekund	0:18
4	Ice Cream Drinks	Prędkość wzrasta do wartości MED (55%) na 5 sekund, zwalnia do poziomu LOW (25%) na 7 sekund, a następnie osiąga wartość 12% na 16 sekund	0:28
5	Double & Hard to Blend Ice Cream Drinks	Prędkość wzrasta do wartości MED (51%) na 10 sekund, a następnie przyspiesza do poziomu HIGH (85%) na 10 sekund	0:20
6	Thick Hard-To-Blend	Prędkość wzrasta do wartości LOW (15%) na 7 sekund, a następnie stopniowo wzrasta do poziomu HIGH (82%) na 21 sekund	0:28
7	Medium Smoothie	Prędkość stopniowo wzrasta do wartości HIGH (100%)	0:20
8	Hard to Blend Smoothie	Prędkość stopniowo wzrasta do wartości HIGH (100%)	0:25

Nr	RODZAJ NAPOJU	OPIS	CZAS PRACY
9	Thick Smoothie	Prędkość wzrasta do wartości MED (50%) na 15 sekund, a następnie wzrasta do poziomu HIGH (100%) na 20 sekund	0:35
10	Mix, Light Juice	Praca przy prędkości LOW (10%)	0:04
11	Heavy Smoothie	Prędkość osiąga wartość MED-HIGH (75%), przyspiesza i zwalnia, a następnie osiąga poziom HIGH (100%)	0:40
12	Hard to Blend Smoothie	Prędkość wzrasta do wartości LOW (7%) przez 25 sekund, szybko przyspiesza do wartości HIGH (100%), zwalnia do poziomu LOW (7%), po czym szybko wraca do wartości HIGH (100%)	0:40
13	Regular Iced Coffee	Prędkość szybko wzrasta do wartości HIGH (100%)	0:09
14	Double Iced Coffee	Prędkość szybko wzrasta do wartości HIGH (100%)	0:13
15	Thick Coffee	Prędkość wzrasta do wartości MED (55%), stopniowo zwalnia do poziomu LOW (7%), po czym szybko wzrasta do wartości HIGH (100%)	0:30
16	Multiple Coffees	Prędkość wzrasta do wartości LOW (25%), następnie stopniowo wzrasta do poziomu MED (50%), po czym wzrasta do wartości HIGH (100%)	0:25
17	Multiple Coffees 2	Prędkość wzrasta do wartości LOW (25%), następnie stopniowo wzrasta do poziomu MED (50%), po czym wzrasta do wartości HIGH (100%)	0:30
18	Small Coffee	Prędkość stopniowo wzrasta do wartości MED-HIGH (75%)	0:14
19	1-2 Drink Cocktail	Prędkość wzrasta do wartości HIGH (90%)	0:13
20	3-4 Drink Cocktail	Prędkość wzrasta do wartości MED (45%), a następnie do poziomu HIGH (100%)	0:25
21	Kids Cup	Praca zaczyna się od prędkości MED (55%), a następnie zwalnia do poziomu LOW (7%), po czym osiąga wartość HIGH (100%)	0:30
22	Bar Shake	Prędkość stopniowo wzrasta do wartości HIGH (100%)	0:25
23	Bar Special	Prędkość wzrasta do wartości MED (58%), zwalnia do poziomu LOW (22%), po czym stopniowo wzrasta do wartości HIGH (100%)	0:35
24	Utility Blend	Prędkość wzrasta do wartości MED (40%), a następnie stopniowo wzrasta do poziomu MED-HIGH (75%)	0:25
25	1 Shake	Prędkość wzrasta do wartości MED (50%), zwalnia do poziomu LOW (25%), po czym stopniowo zwalnia do wartości LOW (15%)	0:20
26	2 Shake	Prędkość wzrasta do wartości MED (50%), zwalnia do poziomu LOW (25%), po czym stopniowo zwalnia do LOW (17%)	0:30
27	3 Shake	Prędkość wzrasta do wartości HIGH (100%), zwalnia do poziomu LOW (25%), po czym zwalnia do wartości LOW (15%)	0:20
28	Ice Cream Drink	Prędkość wzrasta do wartości MED-LOW (35%), a następnie wzrasta do poziomu MED-HIGH (75%)	0:15
29	Small Shake	Prędkość wzrasta do wartości MED (58%), po czym zwalnia do poziomu LOW (25%)	0:10
30	Hard to Blend Shake	Prędkość wzrasta do wartości MED-HIGH (80%), zwalnia do poziomu MED (51%), po czym stopniowo wzrasta do wartości HIGH (100%)	0:25
31	General Program 1	Prędkość wzrasta do wartości HIGH (100%)	0:25
32	General Program 2	Prędkość powoli wzrasta do wartości HIGH (100%)	0:45
33	General Program 3	Prędkość szybko wzrasta do poziomu MED (40%), zwalnia do wartości LOW (15%), po czym wzrasta do poziomu HIGH (90%)	0:24
34	General Program 4	Prędkość szybko wzrasta do wartości MED (45%), po czym stopniowo wzrasta do poziomu MED-HIGH (75%)	0:35

**Drzwiczki osłony**

1. Aby otworzyć osłonę, należy podnieść uchwyt. Delikatnie rozłożyć boki drzwiczek na okrągłych zawiasach i wyjąć drzwiczki.
2. Aby ponownie zamontować drzwiczki, należy delikatnie rozłożyć boki drzwiczek i umieścić drzwiczki w wycięciach okrągłych zawiasów.

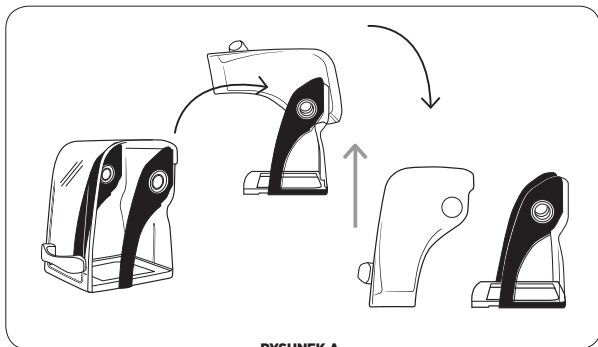

RYSUNEK A

**WAŻNE INFORMACJE!****Dzbanki:**

- Z urządzeniami The Quiet One® można używać dzbanka Advance® firmy Vitamix® o pojemności 1,4 l (dzban trójkątny). Standardowy dzban o pojemności 2,0 l nie będzie pasował do osłony urządzeń The Quiet One®. Aby uzyskać więcej informacji, należy skontaktować się z działem obsługi klienta Vitamix pod numerem 800-886-5235 lub z dystrybutorem.
- Poza Stanami Zjednoczonymi i Kanadą urządzenie może mieć inną konfigurację dzbanka.

**Odkręcanie osłony z blokadą obrotową**

**Uwaga:** osłona jest zaprojektowana tak, aby można było ją odkręcić bez użycia narzędzi. NIE NALEŻY na siłę kręcić osłoną za pomocą narzędzi lub innych przedmiotów. Aby uniknąć uszkodzenia osłony, należy docisnąć jej ramę, a nie przezroczystą część z plastiku. Aby zdjąć osłonę, należy dociskając ją w dwóch punktach w celu odłączenia jej od zatrzasków na płycie z silnikiem.

**Odkręcanie osłony dźwiękowej z blokadą obrotową:**

1. Należy usunąć drzwiczki osłony, aby nie zamknęły się nieoczekiwanie. Aby otworzyć osłonę, należy podnieść uchwyt. Następnie delikatnie rozłożyć boki drzwiczek na okrągłych zawiasach i zdjąć osłonę.
2. Należy unieść przód podkładki centrującej i oderwać ją od podstawy z silnikiem. Następnie, aby usunąć płytkę, należy unieść ją nad gniazdo napędu (patrz rysunek A).
3. Chwycić dolną ramkę osłony oburącz, jak pokazano na rysunku B.



RYSUNEK A



RYSUNEK B

4. Przy równym nacisku i jednym ruchem należy użyć palca wskazującego lewej ręki, aby wyrzeź nacisk na tył ramy osłony, jednocześnie naciskając prawym kciukiem, aby odblokować i przekręcić ją od środka w kierunku przeciwnym do ruchu wskazówek zegara (rysunek C).
  5. Jeżeli to konieczne, należy nadal naciskać w tych dwóch punktach, aż osłona będzie mogła zostać oddzielona od podstawy z silnikiem (rysunek D).
  6. Po oddzieleniu osłony należy ją odsunąć od podstawy blendera (rysunek D).
- Uwaga:** na rysunku E przedstawiono przykład odkręcenia osłony od podstawy z silnikiem.



RYSUNEK C



RYSUNEK D



RYSUNEK E

**Montaż osłony z blokadą obrotową**

1. Osłonę z blokadą obrotową należy umieścić na podstawie blendera. Cztery zatrzaski blokujące należy ustawić na płycie adaptera silnika z otworami na osłonie (patrz rysunek A).
2. Osłonę należy przekręcić na podstawie z silnikiem zgodnie z ruchem wskazówek zegara, aby zablokować ją na swoim miejscu (patrz rysunek B).



RYSUNEK A



RYSUNEK B

3. Należy wyrównać prowadnice szynowe na podkładce centrującej ze szczelinami na podstawie między osłoną a adapterem silnika (patrz rysunek C).

4. Podkładkę centrującą należy umieścić we właściwym miejscu na podstawie z silnikiem (patrz rysunek D).

**Uwaga:** podkładka centrująca MUSI znajdować się na podstawie z silnikiem podczas użytkowania urządzenia, aby utrzymać osłonę na miejscu. **NIE NALEŻY korzystać z urządzenia bez podkładki centrującej.**

5. Z tyłu podstawy z silnikiem należy naciskać na podkładkę centrującą, aby wepchnąć ją na jej miejsce na podstawie, upewniając się, że jest ona całkowicie osadzona pod gniazdem napędu (patrz rysunek E).



RYSUNEK C



RYSUNEK D



RYSUNEK E

6. Aby ponownie zamontować drzwiczki, należy delikatnie rozłożyć boki drzwiczek i umieścić drzwiczki w wycięciach okrągłych zawiasów (patrz rysunki F i G).



RYSUNEK F



RYSUNEK G

## Najczęściej zadawane pytania dotyczące osłony z blokadą obrotową

**P:** Mój blender ma inny rodzaj osłony dźwiękowej. Czy mogę korzystać z nowej osłony z blokadą obrotową?

**O:** Jeżeli blender jest wyposażony w adapter z blokadą, można **użyć osłony z blokadą obrotową.**

**P:** Mam nowy blender z osłoną z blokadą obrotową. Czy mogę użyć mojej starej osłony magnetycznej z tym urządzeniem?

**O:** Nie, starsze blendery miały magnesy w podstawie, które utrzymywały osłonę na miejscu. Nowe podstawy silnikowe z blokadą obrotową nie mają magnesów.

**P:** Mój blender z blokadą obrotową nie ma uszczelki izolacyjnej. Czy jest potrzebna?

**O:** Nie, w przypadku nowej osłony z blokadą obrotową uszczelka izolacyjna nie jest potrzebna.

**P:** Mam blender z płytką adaptera silnika z blokadą obrotową, uszczelką izolacyjną i osłoną magnetyczną. Czy mogę zacząć korzystać z nowej konstrukcji z blokadą obrotową?

**O:** Tak, w tym modelu można użyć dowolnego typu osłony.

**P:** Mam kilka starszych urządzeń z magnetycznymi osłonami dźwiękowymi. Mam teraz nowy mikser, który jest wyposażony w osłonę z blokadą obrotową. Chcę zastosować konstrukcję z blokadą obrotową we wszystkich moich blenderach.

**O:** Vitamix obecnie nie oferuje pakietu modernizacyjnego do konwersji starej bazy silnikowej na konstrukcję z blokadą obrotową.

**P:** Mój blender został naprawiony i zwrócony. Ma płytkę silnikową z blokadą obrotową. Czy nadal mogę używać mojej osłony magnetycznej i uszczelki izolacyjnej?

**O:** Tak, nadal można korzystać z magnetycznej osłony dźwiękowej lub zastąpić ją nową osłoną dźwiękową z blokadą obrotową i zrezygnować z uszczelki izolacyjnej.

## Pokrywa dwuczęściowa (rysunek A)

Dzban 1,4 l Advance®

**Dwuczęściowa pokrywa jest łatwa do czyszczenia, zakładania, zdejmowania i uszczelniania.**

- Aby zdjąć całkowicie zatrzaśniętą pokrywę, należy podnieść dwie wypustki i pociągnąć je do góry.
- Aby zamocować lub zdjąć pokrywę, należy przekręcić jej środkową zaślepkę.
- Aby zabezpieczyć zaślepkę pokrywy, należy obrócić ją tak, aby jedna wypustka blokowała się pomiędzy wycięciami na gumowej pokrywie.

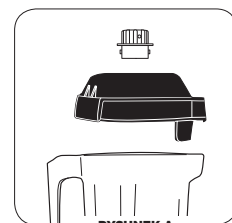

RYSUNEK A

## Pokrywa jednoczęściowa (rysunek B)

Dzban 1,4 l Advance®

**Jednoczęściowa pokrywa jest łatwa do czyszczenia, zakładania, zdejmowania i uszczelniania.**

- Pokrywa ta nie ma zaśleпки.
- Składniki można dodawać przez podajnik u góry.

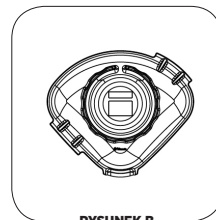

RYSUNEK B

## Zespół ostrza

**Zespół ostrzy mieszalnika:** zespół ostrzy zawiera precyzyjnie hartowane ostrza ze stali nierdzewnej z zamkniętymi, podwójnie uszczelnionymi stalowymi łożyskami kulkowymi zapewniającymi maksymalną trwałość. Wytrzymały zespół ostrzy sprawia, że cząsteczki jedzenia i lodu w dzbanie dosłownie eksplodują, dzięki czemu każdy składnik skuteczniej się homogenizuje. Ostrza nie wymagają wyjmowania w celu normalnego czyszczenia.

**Wypusty:** elementy te są umieszczone w gnieździe napędu na podstawie z silnikiem, aby obracać ostrzem. **Uwaga:** Wyjmowanie i wymienianie dzbana, gdy gniazdo napędu wciąż się obraca, spowoduje wyszczerbienie „zębów” wypustów. **(Tej części się NIE wyjmuje).**

**Nakrętka ustalająca:** musi być mocno dokręcona.

**WAŻNE INFORMACJE!**

**Produkty do czyszczenia:** podczas czyszczenia nie należy używać ściernych środków czyszczących ani stężonego wybielacza. Nie należy używać następujących środków czyszczących: detergentów do automatycznego zmywania naczyń, czyszczenia piekarników, wełny stalowej ani innych ściernych materiałów.

**Oslona:** drzwiczek, uchwyty ani tylnej osłony nie należy myć w zmywarce. Zaleca się, aby nie demontować uchwyty podczas czyszczenia. Jeśli jednak zostanie zdemontowany, należy się upewnić, że nie został zbyt mocno dokręcony przy ponownym mocowaniu go do osłony. Takie postępowanie prowadzi do uszkodzeń.

**Dzban:** nie należy dopuszczać, aby mieszanki, płyny lub produkty spożywcze wysychały w dzbanie. Po użyciu dzban należy opłukać. Suche składniki mogą blokować się wokół ostrza oraz osłabić/rozerwać uszczelkę łożyska po ponownym uruchomieniu. Dzbanów nie należy umieszczać w zamrażarce. Niezwykle niska temperatura w połączeniu z gorącymi składnikami i/lub natychmiastowym szybkim działaniem ostrza może spowodować pęknięcie dzbana. Nie zaleca się używania w mikrofalówce ani w zmywarce.

**Zespół ostrzy:** zespołu ostrzy mieszalnika nie należy moczyć.

\* Należy pamiętać, aby odłączyć blender i wyżyć nadmiar wody ze ścierki lub gąbki podczas czyszczenia elementów sterujących lub jakiegokolwiek części elektrycznej.

\*\* Zalecane rozwiązanie dezynfekujące: 1,5 łyżeczki / 7,4 ml wybielacza zakładowego lub domowego w 1,9 l wody.

**Podstawa z silnikiem / panel sterowania:** należy odłączyć przewód zasilający i delikatnie umyć zewnętrzną powierzchnię wilgotną, miękką, bawełnianą ściereczką zwilżoną łagodnym roztworem ciepłej wody\* i detergentu lub płynu niezawierającego substancji ściernych. Należy uważać, aby nie zarysować ani nie szorować okna wyświetlacza na panelu sterowania. **Podstawy z silnikiem nigdy nie należy umieszczać w wodzie ani innym płynie.** Osuszyć miękką, bawełnianą ściereczką.

**Pokrywka:** pokrywkę należy myć w ciepłej wodzie z mydłem. Spłukać pod bieżącą wodą i osuszyć.

**Drzwiczki osłony:** drzwiczki osłony można zdjąć i umyć pod bieżącą wodą przy użyciu miękkiej ściereczki. Należy je osuszyć i ponownie zamontować na podstawie.

**Podkładka centrująca do dzbana:** zdjąć podkładkę centrującą. Umyć w ciepłej wodzie z mydłem. Opłukać pod bieżącą wodą i osuszyć. Zamocować ponownie przed użytkowaniem. Wymienić osłonę dźwiękową. Podkładkę należy umocować płasko na podstawie z silnikiem.

**Dzban:** dzban Advance® został zaprojektowany z myślą o zapewnieniu odporności chemicznej. W celu zagwarantowania maksymalnej trwałości dzbana zalecane jest jednak mycie ręczne.

**Mycie:** należy umyć wszystkie części dzbana w ciepłej wodzie z mydłem. Spłukać i pozwolić wodzie ściec. Zespołu ostrzy nie należy moczyć\*\*.

**Dezynfekcja:** po usunięciu wszystkich stałych pozostałości dzban należy napełnić w<sup>3</sup>/<sub>4</sub> mieszanką roztworu dezynfekującego\*\*\*. Dzban należy zamocować na podstawie z silnikiem i mocno docisnąć dwuczęściową pokrywkę. Uruchomić urządzenie na dużej prędkości na 30 sekund. Wyłączyć i pozostawić mieszankę w dzbanie na dodatkowe 1½ minuty. Zawartość wylać. Dzban należy ponownie zamocować na podstawie z silnikiem i uruchomić urządzenie z pustym dzbanem na dodatkowe 5 sekund. Po dezynfekcji dzbana nie należy płukać. Pozostawić do wyschnięcia.

<b>Problemy:</b>	<b>Możliwe działania:</b>
<ul style="list-style-type: none"> <li>Głośny hałas dochodzący z obszaru ostrzy w dzbanie blendera</li> <li>Ostrza w dzbanie nie wirują</li> <li>Zwiększone wibracje</li> <li>Wyciek z dna dzbanka</li> </ul>	<p><b>a.</b> Zepsute lub zużyte gniazdo napędu. Należy wymienić (część nr 891). Instrukcja jest dołączona do części.</p> <p><b>b.</b> Sprawdzić zespół ostrzy pod kątem luźnych, uszkodzonych lub wyszczerbionych elementów, które należy wymienić.</p> <p><b>c.</b> Dokręcić nakrętkę ustalającą za pomocą klucza do nakrętki ustalającej, kręcąc zgodnie z ruchem wskazówek zegara, aż będzie mocno dokręcona.</p>
<ul style="list-style-type: none"> <li>Głośne zgrzytanie w silniku blendera</li> </ul>	Uszkodzone łożysko silnika; urządzenie może wymagać naprawy.
<ul style="list-style-type: none"> <li>Urządzenie nie uruchamia się</li> <li>Okno wyświetlacza nie wyświetla komunikatu o gotowości urządzenia do pracy („Ready”)</li> </ul>	<p><b>a.</b> Należy się upewnić, czy przewód zasilający znajduje się w gniazdku.</p> <p><b>b.</b> Sprawdzić, czy włącznik zasilania jest w pozycji włączonej.</p> <p><b>c.</b> Należy ustawić przełącznik On/Off (Wł./Wył.) w położeniu wyłączenia, a następnie włączyć urządzenie w celu ponownego uruchomienia elektroniki.</p>
<ul style="list-style-type: none"> <li>Na wyświetlaczu pojawia się komunikat „SHUT DOWN SEE MANUAL”</li> </ul>	Należy pozostawić urządzenie do ostygnięcia przez godzinę, a następnie uruchomić je ponownie.
<ul style="list-style-type: none"> <li>Na wyświetlaczu pojawia się komunikat „MOTOR LOCKED PROGRAM TERMINATED”</li> </ul>	Należy pozostawić urządzenie do ostygnięcia przez godzinę, a następnie uruchomić je ponownie.
<ul style="list-style-type: none"> <li>Urządzenie działa nieregularnie</li> <li>Po naciśnięciu przycisku pojawia się komunikat „NO PROGRAM”</li> <li>Naciśnięcie przycisku uruchamia niewłaściwy program</li> <li>Urządzenie samo się uruchamia</li> <li>Jeden z przycisków programu jest uszkodzony</li> <li>Urządzenie nie działa przy pierwszym użyciu</li> <li>Urządzenie działa, ale wyświetlacz nie wyświetla żadnych informacji</li> <li>Przyciski programów uruchamiają tę samą prędkość</li> </ul>	<p><b>a.</b> Należy wyłączyć urządzenie i włączyć je ponownie, aby zresetować programowanie.</p> <p><b>b.</b> Należy spróbować podłączyć urządzenie do innego gniazda.</p>
<ul style="list-style-type: none"> <li>Na wyświetlaczu pojawia się komunikat „CORRUPT DATA”</li> </ul>	Należy skontaktować się z pomocą techniczną Vitamix.
<ul style="list-style-type: none"> <li>Urządzenie zatrzymuje się w połowie cyklu mieszania i resetuje. Na wyświetlaczu pojawiają się komunikaty „VITAMIX GENERAL PROGRAM”, a następnie „READY”.</li> </ul>	<p><b>a.</b> Podłączyć urządzenie do jego dedykowanego gniazda.</p>





# The Quiet One® Blending Station

## SEMBOLLER

	Uyarı		İkaz
	Hareketli parçalara ASLA dokunmayın. Ellerinizi ve aletleri haznedan uzak tutun.		Kapak ve hazne kapağı takılı halde çalıştırın
	Elektrik Çarpması Tehlikesi		Kullanıcı kılavuzunu okuyun, anlayın
	Sıcak sıvıları karıştırırken yüksek sıcaklık		Sıvıya DALDIRMAYIN
	Blender kullanımda değilken hazneye ürün koymaya çalışmayın		Açma/Kapama
	Kullanımda değilken, temizlemeden önce, aksesuarları değiştirirken ya da blenderin kullanımı sırasında hareket eden parçalara dokunmadan önce fişini çekin		

### Boyutlar:

- Kapak kapalıyken yükseklik 18.0 in. / 45.7 cm
- Kapak açıkken yükseklik 24.5 in. / 45.7 cm
- Derinlik: Tutacak ile birlikte 10.7 in. / 27.2 cm
- Genişlik: 8.5 in. / 21.6 cm

### GERİ DÖNÜŞÜM BİLGİSİ

Bu ürün, çevreye duyarlı bir üretici tarafından tedarik edilmektedir.

Mevzuatlara uygun olmayan bölgelere (çöp sahalarına) atılırsa bu ürün çevreye zarar verebilecek maddeler içerebilir.

Çöpe atmayınız sembolü, kullanıcılarımızı mümkün olduğu yerlerde geri dönüşüme teşvik etmek için ürüne yerleştirilmiştir.

Ürün kullanım ömrünü doldurduğunda çevreye karşı duyarlı olarak geri dönüşüm tesislerinde ürünü geri dönüştürün.



Region	Installation	VM#	Rating
US/Canada	TQO On-Counter	VM0145	120V, 50-60 Hz, 15 Amps
Europe/China	TQO On-Counter	VM0149	220-240V, 50-60 Hz, 1300-1550 Watts
Taiwan	TQO On-Counter	VM0145B	110V, 50-60 Hz, 1450 Watts

Vitamix'in tüm ürün yelpazesini görmek için [vitamix.com](http://vitamix.com) adresini ziyaret edebilirsiniz.

### Vita-Mix® Corporation Ticari Birim

8615 Usher Road, Cleveland, Ohio 44138 A.B.D  
Tel (ABD & Kanada): 1.800.437.4654  
Tel (Uluslararası): 1.440.782.2450  
Teknik Hizmet: 1.800.886.5235  
E-posta: [commercial@vitamix.com](mailto:commercial@vitamix.com)  
[commercialts@vitamix.com](mailto:commercialts@vitamix.com)

## ⚠ UYARI

**Yaralanmayı Önlemek için**

Bu cihazı kullanmadan önce kullanım kılavuzunu okuyup tamamen anladığınızdan emin olun. Aşağıdakiler de dahil olmak üzere temel güvenlik önlemlerine uyulmalıdır.



## ⚠ UYARI

**Elektrik Çarpması Tehlikesi.**

YALNIZCA topraklı bir priz kullanın.

**TOPRAKLAMASIZ** kullanmayın.

Adaptör **KULLANMAYIN.**

Uzatma kablosu **KULLANMAYIN.**

**Talimatlarına uyulmaması ölüme veya elektrik çarpmasına sebep olabilir.**

**BLENDER'I ÇALIŞTIRMADAN ÖNCE TÜM TALİMATLARI, TEDBİRLERİ VE UYARILARI OKUYUN.**

1. Tüm talimatları okuyun.
2. Elektrik çarpması riskine karşı korunmak için motor tabanı kısmını su veya farklı sıvıların içine koymayın.
3. Güvenliklerinden sorumlu kişi tarafından gözetim altında olmadan veya cihazın nasıl kullanılacağı hakkında bilgilendirilmeden bu cihazın, düşük fiziksel, duyuşsal veya zihinsel kabiliyetlere sahip, yeteri kadar bilgi ve deneyime sahip olmayan kişiler (çocuklar da dahil) tarafından kullanılması uygun değildir.
4. Çocuklar, cihazla oynamadıklarından emin olmak için gözetilmelidir.
5. Vitamix® cihazı kullanımda değilken, cihazı sökmeden veya parçalarını çıkarmadan önce ve kap dışında diğer birimlerin temizliği öncesinde fiş prizden çekin.
6. Hareketli parçalar, özellikle de bıçaklar ile temas etmeyin.
7. Güç kablosu hasar gördüyse, kazaların önüne geçmek için kablonun üretici, hizmet sağlayıcısı veya nitelikli kişiler tarafından değiştirilmesi gerekmektedir.
8. Arızalı, kablosu veya kapağı hasarlı veya yere düşürülmüş veya herhangi bir hasar görmüş cihazları kullanmayın. Cihazınızı A.B.D'de satın aldıysanız, inceleme, onarım, olası değişim veya elektriksel veya mekanik düzeltmeler için **Vitamix Teknik Desteği arayın 800-886-5235**. Cihazı A.B.D dışında bir yerden aldıysanız, yetkili yerel Vitamix Distribütörü ile irtibat kurun veya +1.440.782.2450 telefon numarasından veya international@vitamix.com e-posta adresinden Vitamix Uluslararası Birim ile temasa geçin.
9. Vitamix tarafından önerilmeyen veya Vitamix'in satmadığı ek aparatları kullanmayın. Bu tür aparatların kullanımı garantiyi geçersiz kılacaktır. **Ürünün herhangi bir biçimde değiştirilmesi önerilmemektedir ve bu tür değişimler fiziksel yaralanmalara sebep olabilir.**
10. **Açık alanda kullanmayın.**
11. Güç kablosunun sıcak yüzeylere temas etmesine ve masanın veya tezgahın kenarından sarkmasına izin vermeyin.
12. Ani buharlaşma nedeniyle sıçrayabileceğinden, blenderın içerisine sıcak su koyarken dikkat ediniz.
13. Cihazı sıcak gazların veya elektrikli ocakların, sıcak fırınların üzerine veya yakınına koymayın ve cihazın sıcak yüzeylere temas etmesini engelleyin. Dış ısı kaynakları cihaza zarar verebilir.
14. Ağır yaralanmaları ve/veya Vitamix cihazında oluşabilecek hasarları engellemek için karıştırma sırasında ellerinizi veya aletleri haznenin dışında tutun. Vitamix cihazı çalışmıyorken silikon spatula kullanabilirsiniz.
15. **UYARI: Bıçaklar keskindir. Dikkatli kullanın.**
  - Hazne motor tabanı üzerindeyken bıçakları sökmeye çalışmayın.
  - Gevşek, çentikli veya hasarlı bıçaklar ile ürünü kullanmayın -bıçakları derhal değiştirin.
  - Yaralanma riskini azaltmak için, Vitamix haznesi düzgün bir şekilde takılı değilken bıçakları veya motor tabanını takmayın.
  - Keskin bıçaklarla çalışılırken, hazneyi boşaltırken ve temizlik esnasında dikkatli davranılmalıdır.

16. Maksimum kapasite haznenin üzerinde yer alan ons (litre) göstergesine eşittir, örn. 48 oz. / 1.4 L ve bu kapasite yoğun karışımlarda daha azdır.
17. **Vitamix cihazını her zaman hazne sıkıca takılıken çalıştırın.**
18. Bulaşık süngerleri veya sert cisimlerle temas ettiğinde görüntüleme alanı çizilebilir. Kontrol paneli bölgesini temizlemek için yumuşak bir bez kullanın.
19. Cihazın su jetiyle temizlenmesi mümkün değildir.
20. 120 V kurulum için, Vitamix'in 6 ft / 1.8 m yakınında yer alan, cihaz başına en az 20 amp çıkışın bulundurulması önerilir. 220 V ve 100 V birimler için özel hat gerekmektedir.**Uygun elektriksel ihtiyaçlar için elektrikçiye danışın.**
21. **DİKKAT:** Hareketli parçalara dokunmadan önce gücü kapatın veya cihazı fişten çekin. Geceleri veya cihazın başında olamayacağınız anlarda güç anahtarını kapatın.
22. Bu cihaz, ev veya aşağıdakiler gibi alanlarda kullanılmak için tasarlanmıştır:
- mağazalardaki, ofislerdeki ve diğer iş ortamlarındaki mutfak alanlarında;
  - çiftlik evlerinde;
  - otellerde, motellerde veya diğer konaklama tipi ortamlarda müşteriler tarafından;
  - pansiyon tipi ortamlarda.

### **Bu Güvenlik Talimatlarını Saklayın**

- Vitamix blender'ın A.B.D güç kablosu, standart üç uçlu soketler ile uyumlu üç uçlu (topraklamalı) priz ile gönderilmektedir (Şekil A).**ABD dışındaki ülkelerde bu priz farklılık gösterebilir.**
- Priz veya güç kablosundan üçüncü (topraklama) ucu kesmeyin veya çıkarmayın.
- Bina kablolama sistemi aracılığıyla duvar prizinizin topraklı olup olmadığından emin değilseniz bir elektrikçiye danışın.

### **! UYARI!**

- Blender'ınızı çalışırken gözetimsiz bırakmayın.
- **DİKKAT:** Hareketli parçalara dokunmadan önce gücü kapatın veya cihazı fişten çekin. Geceleri veya cihazın başında olamayacağınız anlarda güç anahtarını kapatın.
- Makinenin sesinde bir değişim sezerseniz veya bıçaklara sert veya yabancı bir cisim takılırsa içeceği servis etmeyin. Bıçaklarınızda gevşeme, yıpranma veya kırılma olup olmadığını kontrol edin. Parçalar gevşekse, yıprandıysa veya çentiklendiyse, yeni bir bıçak takımı satın alın.
- Sıcak içecekleri işlerken:
  - Hazneyi 210°F (99°C)'dan yüksek sıcaklıklara maruz bırakmayın.
  - Hazneyi 210°F (99°C)'dan daha yüksek sıcaklıkta sıvılara veya malzemelere maruz bırakmayın.
- Dikkat. İçinden çıkan buhar veya sıvı sıçramaları yanmalara neden olabilir. Sıcak malzemeleri karıştırırken asla en yüksek hızdan başlamayın.

### **! UYARI!**

**Kanada'da üç uçlu adaptörler kullanılmamalıdır.**

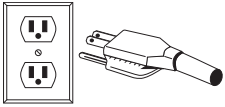

ŞEKİL A

### **ÖNEMLİ NOTLAR!**

**KULLANIM VE BAKIM KILAVUZUNDA GÖRDÜĞÜNÜZ BU TALİMATLAR OLUŞABİLECEK HER KOŞULU VE DURUMU KAPSAMAYABİLİR. CİHAZLARI ÇALIŞTIRIRKEN VEYA BAKIMINI YAPARKEN SAĞDUYULU VE DİKKATLİ OLUNMALIDIR.**

**SINIRLI GARANTİ**

Kullanım ömrünü en üste çıkarmak ve Vitamix® ürününüzü iyi koşullarda tutmak için birkaç bakım önerisini dikkate almanız gerekmektedir:

1. Geçme anahtarının üzerinde aşınma, yıpranma, çatlama veya kırılma olup olmadığını görsel olarak kontrol edin. Eğer hasar tespit ederseniz, hasarlı geçme anahtarını blenderinizin yanında gönderilen yedekleri ile değiştirin. Ek geçme anahtarını satın almak için 1-800-437-4654 (1-800-4DRINK4) numarayı arayabilir ve en yakın Vitamix bayiliğini öğrenebilirsiniz. A.B.D dışındaki müşterilerimiz yetkili Vitamix Distribütörüyle irtibat kurabilir veya +1.440.782.2450'yi arayarak veya international@vitamix.com adresine e-posta göndererek Vitamix Uluslararası Birim ile görüşebilirler.
2. Takılmadan döndüğünden veya çok gevşek olmadığından emin olmak için bıçak yatağını elinizle döndürün. Eğer bıçaklar takılıyorsa veya çok gevşek bir şekilde dönüyorsa, garanti bilgileri veya en yakın bayilik için 1-800-437-4654 (1-800-4DRINK4) numarayı arayabilir ve en yakın Vitamix bayiliğini öğrenebilirsiniz. A.B.D dışındaki müşterilerimiz yetkili Vitamix Distribütörüyle irtibat kurabilir veya +1.440.782.2450'yi arayarak veya international@vitamix.com adresine e-posta göndererek Vitamix Uluslararası Birim ile görüşebilirler
3. Merkezleme tamponu düzgün bir biçimde yerleştirilmeden cihazı çalıştırmayınız. Vita-Mix® Corporation (bundan sonra "Vita-Mix olarak anılacaktır") asıl son kullanıcıya (satın alma kanıtı gereklidir), uygulanabilir garanti dönemi boyunca burada tasvir edildiği gibi ve aşağıdaki koşullara bağlı kalacak şekilde, A.B.D'de satın alınan bu ticari Vita-Mix ürününün (bundan sonra "Ekipman" olarak anılacaktır) malzeme ve işçilik bakımından kusursuz olduğunun garantisini vermektedir.

**Motor Tabanı**

Vita-Mix, asıl son kullanıcıya:

- Satın alınma tarihinden itibaren otuz (30) gün içerisinde motor tabanı arıza yaparsa, motor tabanının ücretsiz bir şekilde değiştirilmesini karşılayacaktır.
- Satın alma tarihinden itibaren otuz (30) günü aşkın ancak satın alma tarihinden itibaren bir yıl içerisinde motor tabanı malzeme veya işçilikten kaynaklanan bir kusurdan dolayı arızalanırsa, Vita-Mix motor tabanının onarılması için gereken tüm parçaların ve işçiliğin masraflarını karşılayacaktır.
- Satın alma tarihinden itibaren bir yılı aşkın ancak üç (3) yılı geçmeden motor tabanı malzeme veya işçilikten kaynaklanan bir kusurdan dolayı arızalanırsa, Vita-Mix tabanı onarmak için gereken tüm parçaların masrafını karşılamayı garanti eder.

**Hazne, Kapak, Bıçak Tertibatı, Geçme Anahtar ve Ses Tutucu Kapak**

(dahilse)

Satın alma tarihinden başlayarak bir yıl boyunca hazne, kapak, bıçak tertibatı, geçme anahtar ve eğer dahilse Vita-Mix üretimi ses tutucu, satın alma tarihinden itibaren bir yıl içerisinde malzeme ve işçilikten kaynaklanan kusurlara karşı garanti kapsamındadır.

**Koşullar**

- Bu belgede yer alan garanti koşulları sadece asıl son kullanıcı için geçerlidir ve bu hakların devri söz konusu değildir. Garanti kapsamında işlem talebi için satın alma kanıtı gereklidir.
- Garanti, satın alan kişinin tek çözümüdür ve Vita-Mix'in yükümlülüklerini ileri sürer. Normal aşınma ve yıpranma, hor, yanlış veya ihmalkar kullanım, hazne veya tabanın (veya ses tutucunun) değiştirilmesi, aşırı şartlarda kullanım garantiye sadece Ekipman yanında gönderilen talimat kılavuzunda belirtildiği şekilde kullanıldıysa dahil olur. (Kılavuza [www.vitamix.com/foodservice](http://www.vitamix.com/foodservice) adresinden de erişilebilir).
- Mevcutsa, Ekipmanın tezgah üstü modelindeki havalandırma, uygunsuz montaj veya Vita-Mix tarafından üretilmemiş bir ses tutucusuna yerleştirilmesi bu garantiyi geçersiz kılacaktır.
- Ekipmanın tamiri Vita-mix veya yetkili bir Vita-Mix Servis Merkezi dışında bir yer tarafından yapılırsa bu garanti geçersiz kalır. Vita-mix, onay verilmemiş garanti tamirlerinin giderlerinden sorumlu olmayacaktır.
- Bu garanti kapsamında Vita-Mix'in tek yükümlülüğü, Vita-mix tarafından belirlendiği gibi garantili parçaların onarılması veya değiştirilmesidir.

**Kontrata bağlı olarak, kar veya hasılat kaybı da dahil olmak üzere herhangi bir özel, doğrudan, kazara veya sonuç olarak doğan hasarlardan Vita-mix hiçbir şekilde tazminat, garanti, paksız muamele (ihmkarlık da dahil), kusursuz sorumlulukla yükümlü tutulamaz. Yukarıda sınırlanmış garanti tek çözümünüzdür. Hem siz hem de Vita-mix, işbu belge ile zımni pazarlanabilirlik garantileri, özel amaca uygunluk garantileri de dahil olmak üzere diğer tüm açık, zımni, duruma bağlı, garantileri veya koşulları ve kanunlar tarafından izin verildiği müddetçe diğer ürün satışı mevzuatlarının uygulanmasını teklip etmektedir. Uluslararası Satış Sözleşmelerine İlişkin Birleşmiş Milletler Anlaşması uygulanabilir olmaktadır.**

Bazı yargılar zımni garantiler veya özel, kazara veya sonuç olarak doğan hasarlar üzerinde kısıtlamalara izin vermemektedir.

Hiçbir Vita-Mix çalışanı veya başka bir kişi burada verilen garantilerin dışında başka bir garanti verme veya bu garantide değişiklik yapma yetkisine sahip değildir. Amerika kıtası dışında satın alınan Ekipmanların garanti bilgileri için yetkili Vitamix Distribütörünüz ile irtibata geçin veya +1.440.782.2450 telefon numarasından veya international@vitamix.com e-posta adresinden Vitamix Uluslararası Birim ile temas kurun.

Bu garantinin koşulları dahilinde Vitamix blenderinizin servise gönderilmesi veya onarılması gerekirse garanti yardımı için Vita-Mix Corporation ile irtibata geçin. A.B.D'de alınan veya yer alan Ekipmanlar için Vita-mix Teknik Desteği arayın: 800.886.5235. Amerika kıtası dışında satın alınan Ekipmanlar için yetkili Vitamix Distribütörünüz ile irtibata geçin veya +1.440.782.2450 telefon numarasından ya da international@vitamix.com e-posta adresinden Vitamix Uluslararası Birim ile temas kurun.

Garanti hizmeti için servise gelen ürünlerin kargo masrafları müşteriye aittir.

**Garanti Kapsamı ve Onarım Hizmeti Nasıl Alınır**

Garanti Hizmeti ve Onarım için İrtibata Geçilecek Kişi Bu garantinin koşulları dahilinde Vitamix blenderinizin servise gönderilmesi veya onarılması gerekirse yetkili bir servis merkezi olan Vita-Mix corporation ile veya garanti yardımı için yerel distribütörünüz ile irtibata geçin.

A.B.D'de veya Kanada'da alınan veya yer alan Ekipmanlar için Vitamix Teknik Destek'i arayın: 800.437-4654.

Amerika kıtası dışında satın alınan Ekipmanlar için yetkili Vitamix Distribütörünüz ile irtibata geçin veya +1.440.782.2450 telefon numarasından veya international@vitamix.com e-posta adresinden Vitamix Uluslararası Birim ile temas kurun.

Sizden, Ekipmanın satın alındığına dair kanıt göstermeniz istenecek. Eğer yerel destek ekibiniz Ekipmanı onaramazsa, Ekipmanın servise gönderilmesi gerekecektir. Bu ekip yetkili bir hizmet merkezini bulmanızda veya Ekipmanın Vitamix'e geri gönderilmesinde size yardımcı olacaktır.

**Ekipmanı Servis için Vitamix'e Nasıl Gönderebiliriz**

- A. Göndermeden önce İade Yetki Numarası Alın. Vitamix'ten onay almadan Ekipmanı iade etmeyin veya göndermeyin. Vitamix, onay verilmemiş garanti tamirlerinin giderlerinden sorumlu olmayacaktır. İade edilen tüm Ekipmanların kutusunun üzerinde İade Yetki Numarası ("RA") açıkça bulundurulmalıdır. Önceden yetki veya onay alınmadan Vitamix'e gönderilen Ekipmanlar "oldukları gibi" üstünde işlem yapılmadan gönderenin adresine geri gönderilecektir.
- B. İade Edilen Ürünü Düzgün bir Biçimde Paketleyin. Vitamix'e gönderilen ürünler orijinal paketleriyle veya yeterli paketlemeyle gönderilmelidir.

## Ön Ayarlı Program Tuşlarının kullanımıyla ilgili talimatlar

Aşağıda, The Quiet One® adlı ürünün altı Ön Ayarlı tuşunun temel ayarları bulunmaktadır. 1-6 arasında numaralandırılan bu programlar, en popüler içecekler için tasarlanmış karıştırma döngüleridir. Oluşturduğunuz içeceğin kıvamına bağlı olarak, Ön Ayarlı programların birisini seçmeniz makineyi tam döngü boyunca çalıştıracaktır. Döngü tamamlandığında makine kendine durur. Döngünün hızı ve uzunluğu farklılık göstermektedir. Makinenizin Ön Ayar seçenekleri program revizyonları veya tariflerin farklılığına göre değişkenlik gösterebilir, aldığınız sonuçlar da bunlardan etkilenebilir.

**TUŞ 1 Genel Amaç / Smoothie** –Krema tutarlılığına ulaşana kadar meyve suyu ve buzdan oluşan smoothie'leri ve ince içecekleri karıştırır. (:18)

**TUŞ 2: Double Smoothie** – Tuş 1'dekine benzeyen ancak hacimce daha fazla olan içecekleri karıştırır. (:18)

**TUŞ 3: Donmuş Kahve ve Meyve Suları** –hafif kahveli içecekleri krema tutarlılığına ulaşana kadar karıştırır. (:18)

**TUŞ 4: Dondurmalı İçecekler** – Katı dondurma içeren içecekleri çalkalayarak shake tutarlılığına ulaşana kadar karıştırır. (:28)

**TUŞ 5: Double ve karışımı zor olan dondurmalı içecekler.** (:20)

**TUŞ 6: Yoğun, Karışımı Zor Smoothie'ler** –yoğun donmuş yoğurt ve katı malzemeleri yoğun bir kıvama gelecek şekilde karıştırır. (:28)

### Karıştırma İpuçları

- Hazneye ilk olarak sıvıları ve yumuşak yiyecekleri, sonradan katı yiyecekleri ve buzları koyun. İşleme için gerekmeseyse bile, malzemelerin daha hassas ölçümü için yiyecekleri küçük parçalara ayırabilirsiniz. Erimiş veya kısmen erimiş meyveler önerilir.
- Genel kural olarak, diğer blenderlara kıyasla The Quiet One'da\* soğuk içecekler yapmak için çok fazla buz koymaya ihtiyaç duymazsınız. Eğer karışımınız donuyorsa buz miktarını azaltın.
- Merkezeleme tamponu ile hizalayarak hazneyi, tabana yapışacak şekilde motor tabanına yerleştirin.**(Hazne konumlandırılmadan önce motor tamamen durdurulmalıdır.)** Hazne, sert ve kurutulmuş malzemeler için kullanılmamalıdır. Hazne boşken cihazınızı çalıştırmayın.
- Karıştırma yaparken sıkı bir biçimde takılı bir kapak kullanın.
- (Prize takılı değilse) Makinenizi en yakın prize takın. Açmak için Açma/Kapama düğmesini kullanın. Ön Ayar düğmelerine basarak istediğiniz programı seçin (1-6 arası). Makineniz derhal istenilen program döngüsünü başlatacaktır ve program tamamlandığında kendiliğinden duracaktır.**(NOT: Karıştırma için her düğmenin farklı bir ön ayarlı hız ve uzunluk kombinasyonu bulunmaktadır.)**
- Altı ön ayar tuşundan birisine basıldığında makine otomatik olarak çalışmaya başlar ve durur. Farklı bir Ön Ayar tuşuna basıldığında makine karıştırma döngüsünü durdurur.
- Döngü tamamlandığında blender durur.**Hazneyi ve/veya kapağı motor tabanından çıkarmadan önce bıçakların tamamen durmasını bekleyin.**
- Hazneyi çıkarın, istediğiniz kaba boşaltın, isterseniz süsleyin ve servis yapın.
- Kullanımda değilken cihazı kapatmak için Açma/Kapama düğmesini kapalı konuma getirin.

### Bakım İpuçları

- Malzemeleri boşaltmak için hazneyi herhangi bir yüzeye vurmayın.** Yoğun karışımları haznenizin dibinden çıkarmak için hazneyi tabandan sökün ve kauçuk spatula yardımıyla malzemeleri çıkarın.
- Kullanımdayken asla hazneyi sallamayın veya titretmeyin.**
- Makine tamamen durmadan hazneyi çıkarmayın.**
- Hazne takılı değilken motoru çalıştırmayın.**

### ÖNEMLİ NOTLAR!

- Bıçaklarınızda gevşeme, yıpranma veya kırılma olup olmadığını kontrol edin. Gevşek, yıpranmış veya parçalanmış bir şey görürseniz, kullanım öncesinde bıçak takımını değiştirin. Altıgen başlı vidayı sıkmayın (bıçak tertibatının üzerinde yer alır). Eğer gevşediye derhal bıçak tertibatını değiştirin.
- Kullanım ve Bakım Kılavuzunda gördüğünüz bu talimatlar oluşabilecek her koşulu ve durumu kapsamayabilir. Cihazları çalıştırırken veya bakımını yaparken sağduyulu ve dikkatli olunmalıdır.
- Termal koruyucu motoru kapatırsa işleme tekniklerinizi ve talimatlarınızı gözden geçirin. Karışımlarınız çok yoğun olabilir veya çok fazla malzeme içeriyor olabilir. Daha fazla sıvı ekleyebilir, yardım için Vitamix® Müşteri Hizmetlerine veya yerel Vitamix Distribütörünüze danışabilirsiniz.

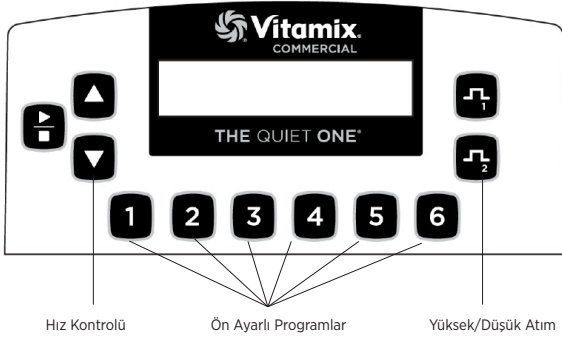

**Açma/Kapama Düğmesi:** Motor tabanının arkasında yer alan Açma/Kapama anahtarı makinenin gücünü kontrol eder. Makine fişe takılıyken karışımı hazırlamak için düğmeyi açık konuma getirin. Geceleri veya makinenin başında olmayacağınız zamanlarda güç düğmesini kapalı konuma getirin.

**Başlatma/Durdurma Düğmesi:** Başlatma (▶/Durdurma) düğmesine bir kere basarsanız makine çalışır ve bıçaklar dönmeye başlar. Bir kez daha basıldığında makine ve bıçaklar durur.

**Hız Tuşları:** ▲ %1'lik artışlarla bıçağın hızını kademeli olarak %100'e kadar artırmak için tuşa basabilirsiniz. %1'lik ▼ azalmalarla bıçağın hızını kademeli olarak %7'ye kadar düşürmek için tuşa basabilirsiniz. Hız, Atım tuşlarının ve Başlatma/Durdurma tuşunun karışım hızını ayarlamak için kullanılır.

**Ön Ayarlı Program Tuşları** 1-6 arası numaralandırılan bu tuşlar en popüler içecekler için tasarlanmış ön programlı karışım döngüleridir. Oluşturduğunuz içeceğin kıvamına bağlı olarak, Ön Ayarlı programların birisini seçmeniz makineyi tam döngü boyunca çalıştıracaktır. Döngü tamamlandığında makine kendi kendine durur. Döngünün hızı ve uzunluğu farklılık göstermektedir. Her tuş, özel programlama veya mevcut 34 tarifin yeniden programlanmasıyla özel olarak programlanabilir. Farklılıklara göre aldığınız sonuçlar değişkenlik gösterebilir.

**Görüntüleme Ekranı:** Bu alan, basılan tuşa göre çeşitli çalışma mesajlarını gösterir. Makineye güç geldiğinde "Hazır" mesajı görüntülenir.

## ÖNEMLİ NOTLAR!

**Başlatma/Durdurma Tuşu:** Motor çalışırken Ön Ayar program tuşlarının birisine basarsanız makine durur.

**Hız Tuşu:** Güç kapatılırsa bu ayarlar sıfırlanır.

**Atım Tuşları:** Atım, içeceği karıştırırken veya tazelerken bıçağın hızında ani bir hızlanma veya yavaşlama etkisi oluşturur. ⚡ %51-%100 arası bir hızda motorun hızını artırmak için basın. %50-%7 arası ⚡ bir hızda motorun hızını azaltmak için basın. Atım tuşu basıldığı sürece çalışan programı geçersiz kılar. Tuş bırakıldığında program döngüsüne devam eder.

- Yüksek (⚡) ve Düşük Atım (⚡) hızı, Hız tuşları kullanılarak ayarlanır. Ayarlamak için Atım tuşuna basılı tutarak istenilen motor hızına ▲ erişilene kadar ▼ hız tuşuna veya tuşa basılı tutun. Hız tuşlarıyla tekrar değiştirilene kadar atım hızı bu ayarda kalacaktır.

**Kullanıcı Kontrolleri:** Tuş 2'ye basarken motor tabanının arkasında yer alan Güç Tuşunu açarak kontrol paneline erişebilirsiniz.

Birime güç geldiğinde ekran üç ekran arasında değişecektir. Birinci ekran mevcut program sürümünü belirtir. İkincisi makinede hangi programın çalıştığını gösterir. Üçüncüsü motor sıcaklığını (NORMAL, ILIK, SICAK) ve üretim ve test de dahil olmak üzere toplam çalışma saatini gösterir. Bu zaman sıfırlanamaz. Bu ekrana geldiğinizde tuş 2'yi bırakabilirsiniz. Menü ayarları arasında gezinti yapmak için 12 saniye içinde tuş 2'ye basın. İlk basışta zaman gözükecektir. Toplam çalışma süresi üretim ve test de dahil olmak üzere saat, dakika ve saniye olarak kayıt edilir. Bu zaman sıfırlanamaz. İkinci basış, ön Ayarlı tuşları kontrol eden programın adını gösterir. Advance® ayarları kullanıyorsanız, gösterilen mesaj "VITAMIX ADVANCE PROGRAM" OLACAKTIR.

Üçüncü basışta, Ön Ayar tuşlarının fabrika ayarlarına sıfırlanması için bir seçenek çıkacaktır.

## PROGRAMLAMA

The Quiet One®, Advance® hazne için optimize edilmiş Advance® programıyla önceden programlanmıştır. Bu program, kontrol paneli kullanarak veya programlama çipi veya Vitamix'ten® elde edebileceğiniz programlama yazılım seti kullanarak özelleştirilebilir. Daha fazla bilgi için distribütörünüz ile veya müşteri hizmetleriyle irtibata geçin.

### Ön Ayar Tuşlarının Programlanması

1. Yüksek Atım butonuna basarken motor tabanının arkasında yer alan güç anahtarını etkinleştirerek var olan 34 programa erişebilirsiniz. Ekranda "BUTTON SET UP" yazısı çıkacaktır.
2. "Tarif" numaraları arasında ▲ gezinti ▼ yapmak için istediğiniz numaraya gelene kadar Hız butonlarına basın.
3. Seçilen tarife göre programlama yapmak için Ön Ayar tuşuna basın.

### Örneğin: Tarif #17'yi tuş 1'e atamak istiyorsanız:

1. Adımda tanımlanan programlara eriştikten sonra görüntüleme ekranı "BUTTON SETUP" mesajı verecektir.
2. Tarif 17 ▲ yazısı çıkana kadar Hız tuşuna basın.
3. "Tarif 17'yi" uygulamak için 1 tuşuna basın.
4. Diğer beş tuşu programlamaya devam edebilir veya çıkmak ve karıştırmaya devam etmek için Yüksek Atım butonuna basabilirsiniz.

VITA-MIX CORP SÜRÜM #201
VITA-MIX ADVANCE PROGRAM #201
SICAKLIK DEĞER TOPLAM NORMAL 25 100
SAYAÇ SA: DAK: SN 0: 10: 33
1 MEVCUT PROGRAMIN ÜZERİNE YAZMAK İÇİN

TUŞ AYARI TARIF 1
TUŞ AYARI TARIF 17
TUŞ AYARI TARIF 17----->1
HAZIR

## Özel Çip ile Makinenizin Programlanması

1. Makineyi çalıştırın.
2. Hazneyi çıkarın ve programlama yuvasını görebilecek şekilde makinenin arkasını çevirin.
3. Makinenin arkası size doğru dönükken özel programlı çipi (BU TARAF MAKİNEİNİN ÖNÜNE DOĞRU BAKACAK yazan tarafı sol tarafa doğru döndürerek) Açma/Kapama Düğmesinin karşısında, makinenin sağ tarafında yer alan porta yerleştirin. Çip porta yerleşene kadar hafifçe itin. Görüntüleme ekranında "YENİ MODÜL" mesajı çıkacaktır.
4. 10 saniye içerisinde altı Ön Ayar tuşu yeniden programlanacak ve ekranda ilk önce "Kaydedildi" sonra da "Hazır" mesajı belirecektir.
5. Programlama çipini çıkarın, orijinal paketine geri koyun ve kolayca erişilebileceğiniz bir yerde saklayın.
6. Program/içeceğin ismini görüntüleme ekranında göstermek için altı Ön Ayar tuşlarından birine basın. -

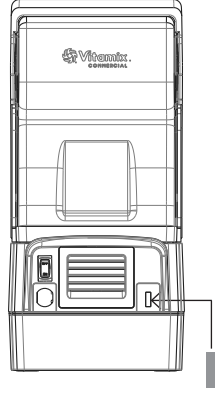

Özel Programlı Çip

## Ön Ayar tuşlarının fabrika ayarına döndürülmesi

1. 2. tuşa basarken motor tabanının arkasında yer alan güç anahtarını etkinleştirerek Kullanıcı Kontrollerine erişebilirsiniz.
2. Birime güç geldiğinde üç ekran arasında geçiş yapacak ve motor durumu ekranında kalacaktır. Menü ayarları arasında gezinti yapmak için 12 saniye içinde tekrardan tuş 2'ye basın.
3. Tuş 2'yi kullanarak gezinti yapabilirsiniz. Ekranda "MEVCUT PROGRAMIN ÜZERİNE YAZMAK İÇİN 1" yazısı çıkacaktır. Fabrika ayarlarına dönmek için tuş 1'e basın.

## ÖNEMLİ NOTLAR!

**Programlama Çipi:** Yukarıdaki programlama adımları uygulanmasına rağmen ilk karıştırma döngüsünde özel programlama çıkmıyorsa çipi yan döndürerek (180 derece yan) tekrar deneyin.

## Tarif Seçenekleri

Tarif numarası (#) ve içecek çeşidiyle düzenlenmiştir:

#	İÇECEK TİPİ	AÇIKLAMA	ÇALIŞMA ZAMANI
1	Genel Amaç/ Smoothie	18 saniye boyunca %60'a çıkarır	:18
2	Double Smoothie	6 saniyelğine MED (%45), ardından 8 saniyelğine (%58) ve sonrasında 4 saniyelğine YÜKSEK (%85) seviyeye yükseltir	:18
3	Dondurulmuş Kahve ve Meyve Suları	4 saniyelğine DÜŞÜK (%25), ve ardından 4 saniyelğine ORTA (%60) seviyeye yükseltir	:18
4	Dondurmalı İçecekler	5 saniyelğine MED (%55), ardından 7 saniyelğine DÜŞÜK (%25) ve sonrasında 16 saniyelğine (%12) seviyesine yükseltir	:28
5	İkili ve Karıştırılması Zor Dondurmalı İçecekler	10 saniyelğine ORTA (%51), ve ardından 10 saniyelğine YÜKSEK (%85) seviyeye yükseltir	:20
6	Yoğun Karıştırılması Zor	7 saniyelğine DÜŞÜK (%15) ve ardından kademeli olarak 21 saniye boyunca YÜKSEK (%82) seviyeye çıkarır	:28
7	Orta Smoothie	Kademeli olarak YÜKSEK (%100) seviyeye çıkarır	:20
8	Karıştırılması Zor Smoothie	Kademeli olarak YÜKSEK (%100) seviyeye çıkarır	:25
9	Yoğun Smoothie	15 saniyelğine ORTA (%50), ve ardından 20 saniyelğine YÜKSEK (%100) seviyeye yükseltir	:35

#	İÇECEK TİPİ	AÇIKLAMA	ÇALIŞMA ZAMANI
10	Karışım, Hafif Meyve Suyu	DÜŞÜK'te çalışır (%10)	:04
11	Yoğun Smoothie	ORTA-YÜKSEK'te (%75) çalışır, hızlanır, yavaşlar ve tekrardan YÜKSEK'te (%100) çalışır	:40
12	Karıştırılması Zor Smoothie	25 saniyelğine DÜŞÜK'te (%7) çalışır, hızlıca YÜKSEK hıza çıkar (%100) sonrasında DÜŞÜK hıza düşer (%7) ve hemen ardından YÜKSEK'te çalışır (%100)	:40
13	Normal Buzlu Kahve	Hızlıca YÜKSEK (%100) seviyeye çıkarır	:09
14	Duble Buzlu Kahve	Hızlıca YÜKSEK (%100) seviyeye çıkarır	:13
15	Yoğun Kahve	Orta hızda başlar (%55) ve kademeli olarak DÜŞÜK hıza düşürür (%7) ve ardından hızlıca YÜKSEK hıza çıkarır (%100)	:30
16	Birden fazla kahve çeşidi	Düşük hızda başlar (%25) ve kademeli olarak ORTA hıza (%50) ve sonrasında YÜKSEK hıza çıkarır (%100)	:25
17	Birden fazla kahve çeşidi 2	Düşük hızda başlar (%25) ve kademeli olarak ORTA hıza (%50) ve sonrasında YÜKSEK hıza çıkarır (%100)	:30
18	Küçük Kahve	Kademeli olarak ORTA-YÜKSEK hıza çıkarır (%75)	:14
19	1-2 İçecekli Kokteyl	YÜKSEK hıza çıkarır (%90)	:13
20	3-4 İçecekli Kokteyl	ORTA hıza (%45) çıkar ve ardından YÜKSEK hıza çalışır (%100)	:25
21	Çocuklar için İçecek	ORTA hızda başlar (%55) sonrasında DÜŞÜK hıza düşer (%7) ve ardından YÜKSEK hıza çalışır (%100)	:30
22	Bar Shake	Kademeli olarak YÜKSEK (%100) seviyeye çıkarır	:25
23	Bar Special	Orta hızda başlar (%58) DÜŞÜK hıza düşürür (%22) ve ardından kademeli olarak YÜKSEK hıza (%100) çıkarır	:35
24	Çok Amaçlı Karışım	ORTA hızda başlar (%40) ve kademeli olarak ORTA-YÜKSEK hıza çıkar (%75)	:25
25	1 Shake	Orta hızda başlar (%50) DÜŞÜK hıza düşürür (%25) ve ardından kademeli olarak düşük hıza düşer (%15)	:20
26	2 Shake	Orta hızda başlar (%50) DÜŞÜK hıza düşürür (%25) ve ardından kademeli olarak düşük hıza düşer (%17)	:30
27	3 Shake	YÜKSEK hızda başlar (%100) DÜŞÜK hıza düşürür (%25) ve ardından kademeli olarak DÜŞÜK hıza düşer (%15)	:20
28	Dondurmalı İçecek	ORTA-DÜŞÜK hızda (%35) çalışır ve ardından ORTA-YÜKSEK hıza çıkar (%75)	:15
29	Küçük Shake	ORTA seviyeye çıkar (%58) ve ardından DÜŞÜK seviyede çalışır (%25)	:10
30	Karışımı Zor Shake	ORTA-YÜKSEK seviyede başlar (%80) ardından ORTA seviyeye düşer (%51) ve kademeli olarak YÜKSEK (%100) seviyeye çıkar	:25
31	Genel Program 1	YÜKSEK hıza çıkarır (%100)	:25
32	Genel Program 2	Yavaşça YÜKSEK (%100) hıza çıkar	:45
33	Genel Program 3	Hızlıca ORTA hıza çıkarır (%40), DÜŞÜK hıza düşer (%15) ve YÜKSEK hıza çıkar (%90)	:24
34	Genel Program 4	ORTA hızda başlar (%45) ve kademeli olarak ORTA-YÜKSEK hıza çıkar (%75)	:35

**Kapak Kapısı**

1. Kapağı açmak için tutamacı kaldırın. Kapının yan taraflarını gevşeterek çıkarın.
2. Kapak kapısını tekrardan takmak için kapının yan taraflarını gevşetin ve menteşe bölmelerini menteşelerin üzerine yerleştirerek kapağı takın.

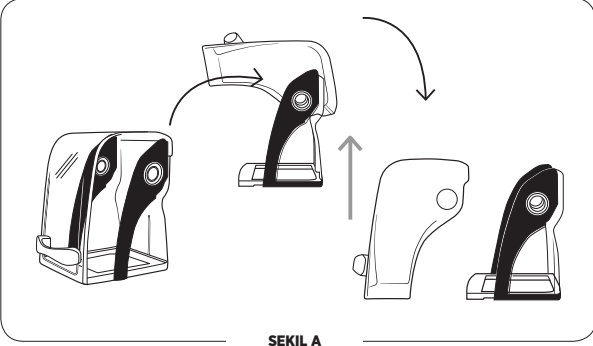

ŞEKİL A

**ÖNEMLİ NOTLAR!****Hazneler:**

- The Quiet One® makineler Vitamix® 48 oz / 1.4 L Advance® hazneler (3 taraflı hazneler) ile kullanılmak için optimize edilmiştir. 64 oz. / 2.0 L'lik standart hazneler The Quiet One®'da kullanılan kompakt kapaklara uymaz. 800-886-5235 Vitamix müşteri hizmetlerini arayarak veya distribütörünüz ile irtibat kurarak daha fazla bilgi alabilirsiniz.
- A.B.D ve Kanada dışındaki bölgelerde makineniz farklı bir hazne konfigürasyonu ile gönderilebilir.

**Dönme Kilitli Kompakt Kapağın Çıkarılması**

**Not:**Dönme kilit kapağı alet kullanılmadan çıkarılabilmesi için tasarlanmıştır. Herhangi bir alet veya diğer nesnelere kapak çerçevesine baskı uygulamayın. Kapağı çıkarmak için, motor plakasındaki kilit dilinden kapağı ayırmak için iki noktadan baskı uygulanması gerekir.

**Dönme kilidin ses tutucusunun çıkarılması:**

1. Beklenmedik bir şekilde kapanmasını engellemek için kompakt kapağın kapısını çıkarın.Kapağı açmak için tutamacı kaldırın. Kapının yan taraflarını gevşeterek çıkarın.
2. Merkezleme tamponunun önünü kaldırın ve motor tabanını sökün. Çıkarmak için tahrik soketinin üzerinden doğru kaldırın. (Bkz: Şekil A).
3. Kapağın alt çerçevesini iki elinizle kavrayın. (Bkz: Şekil B).



ŞEKİL A



ŞEKİL B

4. Tek bir hareketle eşit baskı uygulayarak, sol elinizin işaret parmağıyla kapak çerçevesinin arkasına baskı uygularken sağ elinizin baş parmağıyla da baskı yaparak ve saat yönünün tersine döndürerek kilidi açın (Bkz. Şekil C).
5. Gerekirse, kapak serbest kalana ve motor tabanından ayrılana kadar bu iki noktadan baskı uygulamaya devam edin (Bkz. Şekil D).
6. Çıkarıldığında kapağı kaldırarak blender tabanından çıkarın (Bkz. Şekil D).

**Not:**Dönme kilitli kompakt kapak çıkarıldığında motor tabanının nasıl gözüktüğünün örneği Şekil E'de verilmiştir.



ŞEKİL C



ŞEKİL D



ŞEKİL E

**Dönme Kilitli Kompakt Kapağın Takılması**

1. Döner kilitli kompakt kapağı blender tabanının üzerine koyun. Motor adaptör plakasındaki dört kilitleme menteşesini kompakt kapaktaki açıklıklarla hizalayın (Bkz: Şekil A).
2. Kilitlemek için kompakt kapağı motor tabanının üzerinde saat yönüne doğru çevirin. (Bkz: Şekil B).



ŞEKİL A



ŞEKİL B



3. Merkezleme tamponundaki ray kızaklarını kompakt kapağın arasındaki yuvalarla ve motor tabanındaki motor adaptörüyle hizalayın (Bkz. Şekil C).

4. Motor tabanındaki merkezleme tamponunu doğru hizalamayla yerine takın. (Bkz: Şekil D).

**Not:**Döner kilitli kompakt kapağı yerinde tutmak için motor tabanında merkezleme tamponu kullanılmalıdır.

**Merkezleme tamponu olmadan makineyi KULLANMAYIN.**

5. Motor tabanında yerine oturtmak için motor tabanının arkasından önüne doğru merkezleme tamponuna baskı uygulayın ve tamponun tahrik soketinin altına tamamen yerleştirdiğinden emin olun. (Bkz: Şekil E)

6. Kapak kapısını tekrardan takmak için



ŞEKİL C



ŞEKİL D



ŞEKİL E

kapının yan taraflarını gevşetin ve menteşe bölmelerini menteşelerin üzerine yerleştirerek kapıyı takın. (Bkz. Şekil F ve G).

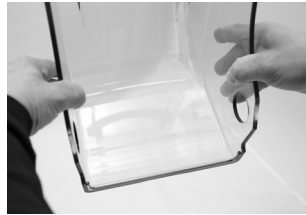

ŞEKİL F



ŞEKİL G

## Döner Kilitli Kompakt Kapak Hakkında SSS

**S:** Eski blenderimin farklı tipte bir ses tutucusu var. Yeni döner kilitli kapağı kullanabilir miyim?

**C:** Blenderınız kilit dili bulunan motor adaptörü tasarımına sahipse **döner kilitli kapak kullanabilirsiniz.**

**S:** Döner kilitli kapağa sahip yeni bir blenderım var, bu makinede eski mıknatıslı kapağı kullanabilir miyim?

**C:** Hayır, eski blenderların blender tabanında kapağı tutan mıknatısları bulunuyordu. Yeni döner kilitli motor tabanlarında mıknatıs bulunmuyor.

**S:** Döner kilitli blenderımın yalıtım contası bulunmuyor, yalıtım contasına ihtiyacım var mı?

**C:** Hayır, yeni döner kilitli kapakta yalıtım contası gerekli değildir

**S:** Döner kilitli motor adaptör plakasına, yalıtım contasına ve mıknatıslı kapağa sahip yeni bir blenderım var, yeni döner kilitli tasarıma geçebilir miyim?

**C:** Bu tasarımda her iki tipi de kullanabilirsiniz.

**S:** Manyetik ses kapaklı birkaç eski üniteye sahibim, yeni aldığım blenderda ise döner kilitli kapak var. Tüm blenderlarımı bu döner kilitli tasarıma geçirmek istiyorum.

**C:** Vitamix, eski makinelerinizi döner kilitli tasarıma geçirmek için güncelleme paketi sunmamaktadır.

**S:** Blenderımı onarıma gönderdim ve bana döner kilitli motor plakasıyla geri geldi, mıknatıslı kapağı ve yalıtım contasını kullanabilir miyim?

**C:** Evet, mıknatıslı kapağı kullanmaya devam edebilir veya yeni döner kilitli kapağa geçerek yalıtım contasına olan gereksinimi ortadan kaldırabilirsiniz.

## İki Parçalı Kapak (Şekil A)

48 oz / 1.4 L Advance® Hazne

**İki parçalı kapağın temizliği, geri takılması ve yalıtımı çok kolaydır.**

- Tam olarak takılı bir kapağı çıkarmak için iki klapayı kaldırın ve yukarıya doğru çekin.
- Sıkmak veya çıkarmak için merkezi kapak mandalını döndürün
- Kapak mandalını sabitlemek için bir mandal kauçuk kapağın üzerindeki çentiklerin arasında kilitlenene kadar döndürün.

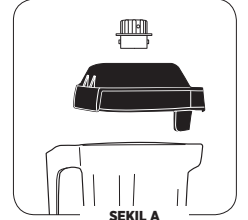

ŞEKİL A

## Tek Parçalı Kapak (Şekil B)

48 oz / 1.4 L Advance® Hazne

**Tek parçalı kapağın temizliği, geri takılması ve yalıtımı çok kolaydır.**

- Bu kapakta kapak mandalı bulunmamaktadır.
- Malzemeler yukarıda yer alan yuvadan eklenebilir.



ŞEKİL B

## Bıçak Tertibatı

**Bıçak Tahrik Tertibatı:**Bıçak tertibatında, maksimum dayanıklılık için çift yalıtımlı çelik bilyeli yatağa sahip titizlikle bilenmiş bıçaklar yer almaktadır. Dayanıklı bıçak tertibatı haznedeki besin moleküllerini parçalara ayırarak her karışımın daha etkili bir biçimde homojenleşmesine yardımcı olur. Normal temizlik işlemleri için bıçakların çıkarılması gerekmemektedir.

**Tahrik Yivi:**Bıçağı döndürmek için motor tabanındaki tahrik soketine yerleştirilir.

**Not:**Tahrik soketi dönerken haznenin çıkartılması veya değiştirilmesi yiv "dişlilerini" parçalayabilir.(**Bu parça ÇIKARTILAMAZ.**)

**Tutucu Somun:**Sıki olmalıdır.

## ÖNEMLİ NOTLAR!

**Temizlik Ürünleri:**Cihazınızı temizlerken aşındırıcı temizlik ürünleri veya konsantre çamaşır suyu kullanmayın. Aşağıda belirtilen temizlik ürünlerini kullanmayın: bulaşık makinesi deterjanları, fırın temizleyicileri, bulaşık teli veya diğer aşındırıcı bezler.

**Kapak:**Kapak kapısını, tutamacı veya arka kapağı bulaşık makinesine atmayın. Temizlik esnasında tutamacın çıkarılması önerilmez. Ancak yine de tutamacı kapaktan sökecekseniz tekrardan takarken aşırı derecede sıkmayın. Aşırı derecede sıkmak hasara yol açabilir.

**Hazne:**Karışımların, sıvıların veya yiyeceklerin haznenin içerisinde kurummasına izin vermeyin. Kullandıktan sonra yıkayıp durulayın. Kurumuş ürünler bıçakların kilitlenmesine veya cihaz tekrardan çalıştırıldığında bıçak yatağının boşalmasına/yırtılmasına neden olabilir. Hazneyi dondurucuya koymayın. Soğuk hazneye sıcak ürünlerin koyulması ve/veya bıçağın hızlı hareketi hazneyi çatlatabilir. Cihazın mikrodalga fırına veya bulaşık makinesine koyulması önerilmemektedir.

**Bıçak Tertibatı:** Bıçak tahrik tertibatını ıslatmayın.

\* Kontrol birimlerinin veya elektrikli parçaların etrafını temizlerken blenden fişten çekin ve iyi sikilmiş bez veya sünger ile temizleyin.

\*\*Önerilen temizlik çözümü: 2 qt. / 1.9 L suyun içine 1.5 çay kaşığı / 7.4 ml ev temizlik ürünü çamaşır suyu

**Motor Tabanı/Kontrol Paneli: Güç kablosunu prizden çekin** ve dış yüzeyi, sıcak su ve aşındırıcı olmayan deterjan veya aşındırıcı olmayan sıvı temizlik spreyi ile ıslatılmış nemli yumuşak pamuk bir bezle hafifçe silin. Kontrol panelindeki görüntüleme ekranınızı çizmemeye özen gösterin.**Motor tabanını su veya diğer sıvıların içerisine daldırmayın.** Yumuşak pamuk bir bezle kurulayın.

**Kapak:**Sıcak, sabunlu suda yıkayın. Musluk suyunun altında durulayın ve kurulayın.

**Kapak kapısı:**Kapak çıkartılıp musluk suyunun altında yumuşak bir bezle temizlenebilir. Silerek kurulayın ve tekrardan tabana oturtun.

**Hazne Merkezleme Tamponu:**Merkezleme tamponunu çıkarın. Tamponu sıcak ve sabunlu suda yıkayın. Musluk suyunun altında durulayın ve kurulayın. Kullanmadan önce tekrardan montajını yapın. Ses tutucuyu değiştirin. Motor tabanındaki merkezleme tamponu düz olmalıdır.

**Hazne:** Advance® hazne kimyasallara dayanacak şekilde tasarlanmıştır. Ancak yine de uzun kullanım ömrü için elde yıkamanız önerilmektedir.

**Temizlemek için:**Tüm hazne parçalarını sıcak ve sabunlu bir suda yıkayın. Durulayıp kurulayın. Bıçak tertibatını ıslatmayın.\*\*

**Sterilize etmek için:**Tüm katı kalıntılar çıkarıldıktan sonra haznenin<sup>3/4</sup>ünüsterilize edici solüsyon karışımı ile doldurun.\*\*\*Hazneyi motor tabanına takın ve iki parçalı kapağı sıkıca konumlandırın. Makineyi 30 saniye boyunca yüksek hızda çalıştırın. Makineyi kapatın ve karışımın haznede <sup>90</sup> saniye boyunca kalmasını bekleyin. Tüm içeriği boşaltın. Hazneyi motor tabanına tekrardan takın ve makineyi boş olarak 5 saniye boyunca çalıştırın. Sterilize etme işleminden sonra durulama yapmayın. Hazneyi kendi kendine kurumaya bırakın.

**Sorunlar:**

- Blender haznesinde bıçak bölgesinden gürültü geliyor
- Hazne bıçakları dönmüyor
- Çok fazla titreşim var
- Hazne alttan sıvı kaçırıyor

**Yapılabilecekler:**

- a. Kırılmış veya aşınmış tahrik soketi (Öge #891'i) Değiştirin Talimatlar parça ile birlikte verilmiştir.
- b. Gevşek, hasarlı veya çentikli bileşenlerin olup olmadığını kontrol edin ve varsa değiştirin.
- c. Tespit somunu anahtarı ile tespit somununu sıkın.

- Blender motorundan yüksek bir sürtünme sesi geliyor

Motor yatağı hasarlı olabilir, makinenizin onarımına gitmesi gerekebilir.

- Makine çalışmıyor
- Görüntüleme ekranında "Hazır" yazmıyor

- a. Fişin prize sıkıca takılı olup olmadığını kontrol edin.
- b. Açma/Kapama düğmesinin açık konumda olduğundan emin olun.
- c. Elektronik sistemleri yeniden başlatmak için Açma/Kapama düğmesini kapatıp açın.

- Görüntüleme ekranında "SİSTEM KAPANIYOR KULLANMA KILAVUZUNA GÖZ ATIN" yazıyor

Bir saat boyunca makinenin soğumasını bekleyin ve tekrardan başlatın

- Görüntüleme ekranında "MOTOR KİLİTLENDİ PROGRAM SONLANDIRILDI" yazıyor

Bir saat boyunca makinenin soğumasını bekleyin ve tekrardan başlatın

- Makine düzensiz çalışıyor
- Tuşa basıldığında "PROGRAM YOK" yazısı çıkıyor
- Basılan tuş yanlış programı çalıştırıyor
- Makine kendi kendine çalışıyor
- Program tuşlarından birisi arızalı
- Makine ilk denemede çalışmıyor
- Makine çalışıyor ancak ekranda herhangi bir şey çıkmıyor
- Program tuşları blenderi aynı hızda çalıştırıyor

- a. Programlamayı sıfırlamak için makineyi kapatın ve tekrardan açın.
- b. Makineyi farklı bir prize takmayı deneyin.

- Görüntüleme ekranında "BOZUK VERİ" yazıyor

Vitamix teknik desteği arayın.











- Makine işlem esnasında duruyor ve sıfırlanıyor; ekranda "VITAMIX GENEL PROGRAM" ve ardından "HAZIR" yazıyor

- a. Makineyi kendi çıkışına takın.



# The Quiet One® Συσσκευή μπλέντερ

## ΣΥΜΒΟΛΑ

	ΠΡΟΕΙΔΟΠΟΙΗΣΗ		ΠΡΟΣΟΧΗ
	ΠΟΤΕ μην αγγίζετε κινούμενα μέρη. Κρατήστε τα χέρια και τα μαγειρικά εργαλεία έξω από το δοχείο		Χρησιμοποιείτε τη συσκευή έχοντας τοποθετήσει το καπάκι και το πώμα του στη θέση τους
	Κίνδυνος ηλεκτροπληξίας		Διαβάστε και κατανοήστε το εγχειρίδιο κατόχου.
	Υψηλή θερμοκρασία κατά την ανάμιξη ζεστών υγρών.		ΜΗΝ βυθίζετε τη συσκευή σε υγρά
	ΜΗΝ βάζετε αντικείμενα μέσα στο δοχείο ενώ το μπλέντερ χρησιμοποιείται		On/Off (Ενεργοποίηση/Απενεργοποίηση)
	Αποσυνδέετε τη συσκευή από την πρίζα όταν δεν την χρησιμοποιείτε και πριν την καθαρίσετε, αλλάζετε εξαρτήματα ή προσεγγίσετε σημεία που κινούνται κατά τη χρήση του μπλέντερ		

### Διαστάσεις:

- 18,0 ίντσες / 45,7 εκ. ύψος με κλειστό καπάκι
- 24,5 ίντσες / 62,2 εκ. ύψος με ανοιχτό καπάκι
- Βάθος: 10,7 ίντσες / 27,2 εκ. με τη λαβή
- Πλάτος: 8,5 ίντσες / 21,6 εκ.

### ΠΛΗΡΟΦΟΡΙΕΣ ΓΙΑ ΤΗΝ ΑΝΑΚΥΚΛΩΣΗ

Αυτό το προϊόν παρέχεται από περιβαλλοντικά συνειδητοποιημένο κατασκευαστή.

Αυτό το προϊόν ενδέχεται να περιέχει ουσίες οι οποίες μπορεί να είναι επιβλαβείς για το περιβάλλον σε περίπτωση απόρριψής τους σε μέρη (χώρους υγειονομικής ταφής απορριμμάτων) που δεν είναι κατάλληλα σύμφωνα με τη νομοθεσία.

Το σύμβολο "διαγραμμένου τροχοφόρου κάδου" έχει τοποθετηθεί πάνω στο προϊόν για να σας ενθαρρύνει να ανακυκλώνετε όπου μπορείτε.

Να είστε υπεύθυνοι απέναντι στο περιβάλλον και να ανακυκλώνετε το παρόν προϊόν μέσω των εγκαταστάσεων ανακύκλωσης στο τέλος της διάρκειας ζωής του.



Region	Installation	VM#	Rating
US/Canada	TQO On-Counter	VM0145	120V, 50-60 Hz, 15 Amps
Europe/China	TQO On-Counter	VM0149	220-240V, 50-60 Hz, 1300-1550 Watts
Taiwan	TQO On-Counter	VM0145B	110V, 50-60 Hz, 1450 Watts

Για να δείτε την πλήρη σειρά προϊόντος Vitamix, επισκεφθείτε τον ιστότοπο [vitamix.com](http://vitamix.com).

**Vita-Mix® Corporation**  
**Commercial Division**

8615 Usher Road, Cleveland, Ohio 44138 U.S.A.

Τηλ. (ΗΠΑ & Καναδάς): 1.800.437.4654

Τηλ. (Διεθνείς κλήσεις): 1.440.782.2450

Τεχνική εξυπηρέτηση: 1.800.886.5235

Email: [commercial@vitamix.com](mailto:commercial@vitamix.com)

[commercialts@vitamix.com](mailto:commercialts@vitamix.com)

## ⚠ ΠΡΟΕΙΔΟΠΟΙΗΣΗ

**Για την αποφυγή τραυματισμού.**

Διαβάστε και κατανοήστε το εγχειρίδιο οδηγιών πριν από τη χρήση της συσκευής. Πρέπει να τηρείτε τις βασικές προφυλάξεις ασφάλειας, συμπεριλαμβανομένων των παρακάτω.



## ⚠ ΠΡΟΕΙΔΟΠΟΙΗΣΗ

**Κίνδυνος ηλεκτροπληξίας.**

Χρησιμοποιήστε ΜΟΝΟ γειωμένη πρίζα.

**ΜΗΝ** αφαιρείτε τη γείωση.

**ΜΗΝ** χρησιμοποιείτε προσαρμογέα.

**ΜΗΝ** χρησιμοποιείτε καλώδιο επέκτασης.

**Η μη τήρηση των οδηγιών μπορεί να προκαλέσει θάνατο ή ηλεκτροπληξία.**

**ΔΙΑΒΑΣΤΕ ΟΛΕΣ ΤΙΣ ΟΔΗΓΙΕΣ, ΤΙΣ ΠΡΟΦΥΛΑΞΕΙΣ ΚΑΙ ΤΙΣ ΠΡΟΕΙΔΟΠΟΙΗΣΕΙΣ ΠΡΙΝ ΑΠΟ ΤΗ ΛΕΙΤΟΥΡΓΙΑ ΤΟΥ ΜΠΛΕΝΤΕΡ.**

1. Διαβάστε όλες τις οδηγίες.
2. Για προστασία από τον κίνδυνο ηλεκτροπληξίας, μη βυθίζετε τη βάση του μοτέρ σε νερό ή άλλο υγρό.
3. Αυτή η συσκευή δεν προορίζεται για χρήση από άτομα (συμπεριλαμβανομένων των παιδιών) με περιορισμένες σωματικές, αισθητηριακές ή διανοητικές δυνατότητες, ή χωρίς πείρα και γνώσεις, εκτός και αν είναι υπό επίτηρηση ή τους δοθούν οδηγίες σχετικά με τη χρήση της συσκευής από ένα άτομο το οποίο είναι υπεύθυνο για την ασφάλειά τους.
4. Τα παιδιά θα πρέπει να επιβλέπονται ώστε να διασφαλίζεται ότι δεν παίζουν με τη συσκευή.
5. Αποσυνδέστε το καλώδιο ρεύματος από την πρίζα όταν δεν χρησιμοποιείτε τη συσκευή Vitamix®, προτού την αποσυναρμολογήσετε, όταν τοποθετείτε ή αφαιρείτε εξαρτήματα και προτού την καθαρίσετε, εκτός από τη διαδικασία πλύσης του δοχείου.
6. Δεν πρέπει να έρχεστε ποτέ σε επαφή με κινούμενα μέρη, ειδικά με τις λεπίδες.
7. Αν το καλώδιο τροφοδοσίας είναι φθαρμένο, πρέπει να αντικατασταθεί από τον κατασκευαστή, τον αντιπρόσωπο σέρβις ή εξειδικευμένα άτομα προς αποφυγή κινδύνου.
8. Μην λειτουργείτε οποιοδήποτε μηχάνημα το οποίο παρουσιάζει δυσλειτουργία, έχει φθαρμένο καλώδιο ή βύσμα, έχει πέσει ή έχει υποστεί βλάβη με οποιονδήποτε τρόπο. Αν αγοράσατε τον εξοπλισμό σας στις ΗΠΑ, καλέστε την **τεχνική υποστήριξη της Vitamix στο τηλέφωνο 800-886-5235** για έλεγχο, επισκευή, πιθανή αντικατάσταση, ή ηλεκτρική ή μηχανική ρύθμιση. Αν αγοράσατε τον εξοπλισμό σας εκτός ΗΠΑ, επικοινωνήστε με τον κατά τόπους εξουσιοδοτημένο διανομέα της Vitamix ή επικοινωνήστε με την Vitamix International Division στο τηλέφωνο +1.440.782.2450 ή στείλτε email στη διεύθυνση international@vitamix.com για πληροφορίες σχετικά με κάποιον διανομέα στην περιοχή σας.
9. Μην χρησιμοποιείτε εξαρτήματα τα οποία δεν συνιστώνται ή δεν πωλούνται από τη Vitamix. Σε αντίθετη περίπτωση, η εγγύηση θα ακυρωθεί. **Οποιασδήποτε μορφής μεταβολή ή τροποποίηση αυτού του προϊόντος δεν συνιστάται, διότι κάτι τέτοιο μπορεί να έχει ως αποτέλεσμα κάποιο τραυματισμό.**
10. **Μην χρησιμοποιείτε τη συσκευή σε εξωτερικούς χώρους.**
11. Μην αφήνετε το καλώδιο ρεύματος να αγγίζει ζεστές επιφάνειες ή να κρέμεται από την άκρη του τραπεζιού ή του πάγκου.
12. Να είστε προσεκτικοί όταν ρίχνετε ζεστά υγρά μέσα στο μπλέντερ, διότι ενδέχεται να εκτοξευτούν έξω από τη συσκευή λόγω ξαφνικής απελευθέρωσης ατμών.
13. Μην τοποθετείτε τη συσκευή πάνω ή κοντά σε θερμές εστίες αερίου ή ηλεκτρικές εστίες, μέσα σε θερμό φούρνο ή μην αφήνετε τη συσκευή να ακουμπά σε θερμές επιφάνειες. Οι εξωτερικές πηγές θερμότητας μπορεί να προκαλέσουν βλάβη στη συσκευή.
14. Μην τοποθετείτε τα χέρια σας και τυχόν σκεύη στο δοχείο ενώ το μοτέρ λειτουργεί, για να αποτραπεί η πιθανότητα σοβαρού τραυματισμού ή/και η πρόκληση βλάβης στη συσκευή Vitamix. Μπορείτε να χρησιμοποιήσετε μια λαστιχένια σπάτουλα, αλλά μόνο εφόσον η συσκευή Vitamix δεν λειτουργεί.
15. **ΠΡΟΕΙΔΟΠΟΙΗΣΗ: Οι λεπίδες είναι κοφτερές. Να τις χειρίζεστε με προσοχή.**
  - Ποτέ μην προσπαθήσετε να αφαιρέσετε τις λεπίδες ενώ το δοχείο είναι τοποθετημένο στη βάση του μοτέρ.
  - Μην λειτουργείτε τη συσκευή με χαλαρές, γρατζουνισμένες ή φθαρμένες λεπίδες – αντικαταστήστε τις αμέσως.
  - Για να μειωθεί ο κίνδυνος τραυματισμού, μην τοποθετείτε ποτέ το συγκρότημα λεπίδων στη βάση του μοτέρ αν το δοχείο Vitamix δεν είναι τοποθετημένο σωστά.
  - Πρέπει να προσέχετε όταν χειρίζεστε τις κοφτερές λεπίδες κοπής, όταν αδειάζετε το μπολ και κατά τον καθαρισμό

16. Η μέγιστη χωρητικότητα ισοδυναμεί με τα λίτρα που αναγράφονται στο δοχείο, δηλαδή 1,4 L και αυτή η χωρητικότητα μειώνεται σημαντικά με παχύρρευστα μείγματα.
17. **Λειτουργείτε πάντα τη συσκευή Vitamix με το καπάκι στη θέση του και τοποθετημένο με ασφάλεια.**
18. Η περιοχή του παραθύρου οθόνης θα χαραχτεί αν έρθει σε επαφή με συρμάτινο σφουγγαράκι ή αιχμηρό αντικείμενο. Χρησιμοποιήστε ένα μαλακό πανί για να καθαρίσετε την περιοχή του πίνακα ελέγχου.
19. Δεν μπορείτε να καθαρίσετε τη συσκευή με εξάρτημα που εκτοξεύει νερό.
20. Για μια εγκατάσταση 120 V, συνιστάται να έχετε διαθέσιμη τουλάχιστον μία πρίζα 20 amp ανά συσκευή σε απόσταση 1,8 μ. από τη συσκευή Vitamix. Οι συσκευές 220 V και 100 V απαιτούν μια αποκλειστική γραμμή. **Συμβουλευτείτε ηλεκτρολόγο για τις κατάλληλες ανάγκες ηλεκτρικού ρεύματος.**
21. **ΠΡΟΣΟΧΗ:** Απενεργοποιήστε ή αποσυνδέστε τη συσκευή από την πρίζα προτού αγγίξετε τα κινούμενα μέρη. Κλείστε τον διακόπτη λειτουργίας το βράδυ ή αν το μηχάνημα θα παραμείνει χωρίς επιτήρηση.
22. Αυτή η συσκευή προορίζεται για οικιακή χρήση και παρεμφερείς εφαρμογές όπως οι εξής:
- κουζίνες προσωπικού σε καταστήματα, γραφεία και άλλα εργασιακά περιβάλλοντα,
  - φάρμες,
  - από πελάτες σε ξενοδοχεία, μοτέλ και άλλα περιβάλλοντα οικιακού τύπου,
  - περιβάλλοντα τύπου ενοικιαζόμενων δωματίων με πρωινό.

### Φυλάξτε αυτές τις οδηγίες ασφάλειας

- Το καλώδιο τροφοδοσίας ΗΠΑ του μπλέντερ Vitamix διαθέτει τριπολικό (με γείωση) βύσμα το οποίο ταιριάζει σε μια τυπική τριπολική πρίζα (Εικόνα Α). **Αυτό το καλώδιο θα διαφέρει για χώρες εκτός των ΗΠΑ.**
- Μην κόψετε ή μην αφαιρέσετε τον τρίτο (γείωση) ακροδέκτη από το βύσμα ή το καλώδιο τροφοδοσίας.
- Συμβουλευτείτε τον ηλεκτρολόγο εάν δεν είστε σίγουροι ότι η πρίζα είναι γειωμένη μέσω της κτηριακής καλωδίωσης.

### ⚠ ΠΡΟΕΙΔΟΠΟΙΗΣΗ!

- Μην αφήνετε το μπλέντερ χωρίς επιτήρηση όταν χρησιμοποιείται.
- Απενεργοποιήστε ή αποσυνδέστε τη συσκευή από την πρίζα προτού αγγίξετε τα κινούμενα μέρη. Κλείστε τον διακόπτη λειτουργίας το βράδυ ή αν το μηχάνημα θα παραμείνει χωρίς επιτήρηση.
- Αν εντοπίσετε κάποια αλλαγή στον ήχο του μηχανήματος ή αν κάποιο σκληρό ή ξένο σώμα έρθει σε επαφή με τις λεπίδες, μη σερβίρετε το ρόφημα. Ελέγξτε το συγκρότημα λεπίδας για να δείτε αν υπάρχουν εξαρτήματα χαλαρά, γρατζουνισμένα ή που λείπουν. Αν διαπιστώσετε ότι υπάρχουν εξαρτήματα χαλαρά, γρατζουνισμένα ή που λείπουν, αντικαταστήστε με καινούργιο συγκρότημα λεπίδας.
- Κατά την επεξεργασία ζεστών υγρών:
  - ΜΗΝ εκθέτετε το δοχείο σε θερμοκρασίες πάνω από 99°C.
  - ΜΗΝ εκθέτετε το δοχείο σε ζεστά υγρά ή υλικά με θερμοκρασία πάνω από 99°C.
- Να είστε προσεκτικοί. Μπορεί να διαφύγει ατμός ή πιτσιλίσματα που ενδέχεται να καίνε. Ποτέ μην ξεκινάτε την ανάμειξη ζεστών υλικών στην υψηλότερη ταχύτητα.

### ⚠ ΠΡΟΕΙΔΟΠΟΙΗΣΗ!

**Οι τριπολικοί προσαρμογείς δεν πρέπει να χρησιμοποιούνται στον Καναδά.**

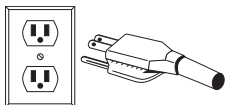

ΕΙΚΟΝΑ Α

### ΣΗΜΑΝΤΙΚΕΣ ΣΗΜΕΙΩΣΕΙΣ!

**ΟΙ ΟΔΗΓΙΕΣ ΤΟΥ ΠΑΡΟΝΤΟΣ ΕΓΧΕΙΡΙΔΙΟΥ ΧΡΗΣΗΣ ΚΑΙ ΦΡΟΝΤΙΔΑΣ ΔΕΝ ΕΙΝΑΙ ΔΥΝΑΤΟ ΝΑ ΚΑΛΥΨΟΥΝ ΚΑΘΕ ΕΝΔΕΧΟΜΕΝΗ ΠΕΡΙΠΤΩΣΗ ΚΑΙ ΚΑΤΑΣΤΑΣΗ ΠΟΥ ΕΝΔΕΧΕΤΑΙ ΝΑ ΠΑΡΟΥΣΙΑΣΤΕΙ. ΠΡΕΠΕΙ ΝΑ ΧΡΗΣΙΜΟΠΟΙΕΙΤΕ ΤΗΝ ΚΟΙΝΗ ΛΟΓΙΚΗ ΚΑΙ ΝΑ ΠΡΟΣΕΧΕΤΕ ΚΑΤΑ ΤΗ ΛΕΙΤΟΥΡΓΙΑ ΚΑΙ ΤΗ ΣΥΝΤΗΡΗΣΗ ΟΠΟΙΑΣΔΗΠΟΤΕ ΣΥΣΚΕΥΗΣ.**

**ΠΕΡΙΟΡΙΣΜΕΝΗ ΕΓΓΥΗΣΗ**

Προκειμένου να μεγιστοποιήσετε τη διάρκεια ζωής του προϊόντος σας Vita-Mix® και να το διατηρήσετε σε καλή κατάσταση λειτουργίας, είναι σημαντικό να ακολουθήσετε μερικές απλές συμβουλές συντήρησης:

- Κατά διαστήματα ελέγχετε την υποδοχή μετάδοσης κίνησης για εμφανή σημάδια φθοράς, ρωγμές ή σπασίματα στην υποδοχή. Αν διαπιστωθεί κάποια ζημιά, αντικαταστήστε την υποδοχή μετάδοσης κίνησης με την επιπλέον υποδοχή που συνοδεύει το μπλέντερ. Για να αγοράσετε επιπρόσθετα ανταλλακτικά υποδοχής μετάδοσης κίνησης, επικοινωνήστε με τη Vita-Mix στο τηλέφωνο 1-800-437-4654 (1-800-4DRINK4) για να βρείτε έναν αντιπρόσωπο στην περιοχή σας. Για πελάτες εκτός ΗΠΑ, επικοινωνήστε με τον εξουσιοδοτημένο διανομέα της Vita-Mix ή επικοινωνήστε με τη Vita-Mix International Division καλώντας στο τηλέφωνο +1.440.782.2450 ή στέλνοντας email στη διεύθυνση [international@vitamix.com](mailto:international@vitamix.com) για να βρείτε έναν διανομέα στην περιοχή σας.
- Περιστρέψτε χειροκίνητα το συγκρότημα στροφάει για να βεβαιωθείτε ότι στρέφεται ανεμπόδιστα ή ότι δεν περιστρέφεται πολύ εύκολα. Σε περίπτωση που η λεπίδα δεν στρέφεται ανεμπόδιστα ή περιστρέφεται πολύ εύκολα, επικοινωνήστε με τη Vita-Mix στο τηλέφωνο 1-800-437-4654 (1-800-4DRINK4) για πληροφορίες σχετικά με την εγγύηση ή έναν αντιπρόσωπο στην περιοχή σας. Για πελάτες εκτός ΗΠΑ, επικοινωνήστε με τον εξουσιοδοτημένο διανομέα της Vita-Mix ή επικοινωνήστε με τη Vita-Mix International Division στο τηλέφωνο +1.440.782.2450 ή στέλνοντας email στη διεύθυνση [international@vitamix.com](mailto:international@vitamix.com) για να βρείτε έναν διανομέα στην περιοχή σας.
- Μη λειτουργείτε ποτέ τη συσκευή χωρίς να είναι ο οδηγός κεντραρίσματος τοποθετημένος σωστά στη βάση. Η Vita-Mix® Corporation (εφεξής "Vita-Mix") εγγυάται στον αρχικό τελικό χρήστη (απαιτείται η απόδειξη αγοράς) ο οποίος έχει αγοράσει τη συσκευή στις ΗΠΑ, ότι αυτό το εμπορικό μπλέντερ Vita-Mix (εφεξής ο "Εξοπλισμός") είναι απαλλαγμένο από ελαττώματα στα υλικά και στην κατασκευή για τα χρονικά διαστήματα της εγγύησης που ισχύουν για τον Εξοπλισμό όπως περιγράφεται στο παρόν και υπό τις προϋποθέσεις που ορίζονται παρακάτω.

**Βάση μοτέρ**

Η Vita-Mix εγγυάται στον αρχικό τελικό χρήστη τα εξής:

- Αν η βάση μοτέρ παρουσιάσει βλάβη εντός τριάντα (30) ημερών από την ημερομηνία αγοράς, η Vita-Mix θα αντικαταστήσει τη βάση μοτέρ χωρίς χρέωση.
- Αν η βάση μοτέρ παρουσιάσει βλάβη μετά από τριάντα (30) ημέρες, αλλά εντός ενός έτους από την ημερομηνία αγοράς, εξαιτίας ελαττώματος στα υλικά ή στην εργασία, η Vita-Mix θα αναλάβει το κόστος για όλα τα εξαρτήματα και την εργασία που είναι απαραίτητα για την επισκευή της βάσης μοτέρ.
- Αν η βάση μοτέρ παρουσιάσει βλάβη μετά από ένα έτος και εντός τριών (3) ετών από την ημερομηνία αγοράς, εξαιτίας ελαττώματος στα υλικά ή στην εργασία, η Vita-Mix θα αναλάβει το κόστος για τα εξαρτήματα που θεωρούνται απαραίτητα για την επισκευή της βάσης.

**Δοχείο, καπάκι, συγκρότημα λεπίδας, υποδοχή μετάδοσης κίνησης και ηχομονωτικό περίβλημα**

(αν περιλαμβάνεται)

Το δοχείο, το καπάκι, το συγκρότημα λεπίδας, η υποδοχή μετάδοσης κίνησης και, όπου περιλαμβάνεται, ένα ηχομονωτικό περίβλημα κατασκευασμένο από τη Vita-Mix, καλύπτονται από εγγύηση για μη ύπαρξη σφαλμάτων στα υλικά και την κατασκευή για ένα έτος από την ημερομηνία αγοράς.

**Προϋποθέσεις**

- Οι εγγυήσεις που περιέχονται στο παρόν ισχύουν μόνο για τον αρχικό τελικό χρήστη και δεν είναι μεταβιβάσιμες. Για να υποβάλετε μια αίτηση αξίωσης εγγύησης, απαιτείται η απόδειξη αγοράς.
- Η παρούσα εγγύηση είναι η μοναδική αποζημίωση του αγοραστή και ορίζει τις μόνες υποχρεώσεις της Vita-Mix και δεν καλύπτει φυσιολογική φθορά, κατάχρηση, λανθασμένη χρήση, αμελή χρήση, τροποποίηση της βάσης ή του δοχείου (ή του ηχομονωτικού περιβλήματος) ή έκθεση σε ακραίες συνθήκες και ισχύει μόνο αν ο Εξοπλισμός χρησιμοποιείται σύμφωνα με το συνοδευτικό φυλλάδιο οδηγιών (στο οποίο η πρόσβαση είναι επίσης δυνατή από τον ιστότοπο [www.vitamix.com/foodservice](http://www.vitamix.com/foodservice)).
- Κατά περίπτωση, η ακατάλληλη εγκατάσταση ή ο ακατάλληλος αερισμός στην περίπτωση του εντοιχισμένου σε πάγκο μοντέλου του Εξοπλισμού, ή η τοποθέτηση του Εξοπλισμού μέσα σε ηχομονωτικό περίβλημα το οποίο δεν έχει κατασκευαστεί από τη Vita-Mix θα ακυρώσουν την εγγύηση.
- Η παρούσα εγγύηση ακυρώνεται στην περίπτωση που επισκευές στον Εξοπλισμό πραγματοποιούνται από άτομο εκτός της Vita-Mix ή εκτός από εξουσιοδοτημένο κέντρο σέρβις της Vita-Mix. Η Vita-Mix δεν θα είναι υπεύθυνη για το κόστος τυχόν μη εξουσιοδοτημένων επισκευών.
- Η μοναδική υποχρέωση της Vita-Mix σύμφωνα με την παρούσα εγγύηση είναι να επισκευάσει ή να αντικαταστήσει το εξάρτημα ή τα εξαρτήματα που καλύπτονται από την εγγύηση, όπως αποφασίζεται αποκλειστικά από τη Vita-Mix.

**Σε καμία περίπτωση, είτε βασίζεται σε σύμβαση, αποζημίωση, εγγύηση, αδικοπράξια (συμπεριλαμβανομένης της αμέλειας), αντικειμενική ευθύνη ή ειδήλωση, η Vita-Mix δεν θα είναι υπεύθυνη για οποιαδήποτε ειδική, έμμεση, συμπτωματική ή παρεπόμενη ζημία συμπεριλαμβανομένης, ενδεικτικά, απώλειας κερδών ή εσόδων. Η παραπάνω περιορισμένη εγγύηση αποτελεί τη μόνη αποζημίωσή σας, και εσείς και η Vita-Mix δια της παρούσης αποποιείστε ρητά όλες τις άλλες εγγυήσεις ή προϋποθέσεις, ρητές ή σιωπηρές, εκ του νόμου ή άλλες, συμπεριλαμβανομένης οποιασδήποτε σιωπηρής εγγύησης εμπορευσιμότητας και οποιασδήποτε σιωπηρής εγγύησης καταλληλότητας για συγκεκριμένο σκοπό και, χωρίς περιορισμό της γενικότητας των προαναφερόμενων, εσείς και η Vita-Mix δια της παρούσης αποκλείετε ρητά, στο βαθμό που επιτρέπει από το νόμο, την εφαρμογή οποιασδήποτε νομοθεσίας πώλησης αγαθών και της σύμβασης των Ηνωμένων Εθνών σχετικά με τα συμβόλαια για τις διεθνείς πωλήσεις αγαθών, κατά περίπτωση.**

Ορισμένες δικαιοδοσίες δεν επιτρέπουν περιορισμό στις σιωπηρές εγγυήσεις ή στις ειδικές, συμπτωματικές ή παρεπόμενες ζημιές.

Κανένας υπάλληλος της Vita-Mix ή οποιοδήποτε άλλο άτομο δεν είναι εξουσιοδοτημένο να παρέχει οποιαδήποτε εγγύηση εκτός από τις εγγυήσεις του παρόντος ή να προβεί σε τροποποίηση στις εγγυήσεις που παρέχονται στο παρόν. Για τις λεπτομέρειες εγγύησης για τα μηχανήματα που έχουν αγοραστεί εκτός των ΗΠΑ, επικοινωνήστε με τον εξουσιοδοτημένο διανομέα της Vita-Mix ή επικοινωνήστε με τη Vita-Mix International Division στο τηλέφωνο +1.440.782.2450 ή στέλνοντας email στη διεύθυνση [international@vitamix.com](mailto:international@vitamix.com) για να λάβετε πληροφορίες σχετικά με κάποιον διανομέα στην περιοχή σας.

Σε περίπτωση που το μπλέντερ Vita-Mix χρειάζεται σέρβις ή επισκευή που καλύπτεται από τους όρους της παρούσας εγγύησης, επικοινωνήστε με τη Vita-Mix Corporation για βοήθεια σχετικά με την εγγύηση. Για μηχανήματα που έχουν αγοραστεί εκτός των ΗΠΑ, καλέστε την τεχνική υποστήριξη της Vita-Mix στο τηλέφωνο 800-886-5235. Για Εξοπλισμό που έχει αγοραστεί εκτός του ηπειρωτικού χώρου των ΗΠΑ, επικοινωνήστε με τον εξουσιοδοτημένο διανομέα της Vita-Mix ή επικοινωνήστε με τη Vita-Mix International Division στο τηλέφωνο +1.440.782.2450 ή στέλνοντας email στη διεύθυνση [international@vitamix.com](mailto:international@vitamix.com) για να λάβετε πληροφορίες σχετικά με κάποιον διανομέα στην περιοχή σας.

Ο πελάτης είναι υπεύθυνος για τα έξοδα μεταφοράς της επιστροφής για σέρβις που καλύπτεται από την εγγύηση.

**Τρόπος λήψης υπηρεσιών κάλυψης και επισκευής από την εγγύηση**

Επικοινωνία για σέρβις και επισκευή που καλύπτεται από την εγγύηση. Σε περίπτωση που το μπλέντερ Vita-Mix χρειάζεται σέρβις ή επισκευή που καλύπτεται από τους όρους της παρούσας εγγύησης, επικοινωνήστε με τη Vita-Mix Corporation, ένα εξουσιοδοτημένο κέντρο σέρβις ή έναν διανομέα στην περιοχή σας για βοήθεια σχετικά με την εγγύηση.

- Για Εξοπλισμό που έχει αγοραστεί και βρίσκεται στις ΗΠΑ και στον Καναδά, καλέστε την εξυπηρέτηση εμπορικών πελατών της Vita-Mix στο τηλέφωνο 800-437-4654.
- Για Εξοπλισμό που έχει αγοραστεί εκτός του ηπειρωτικού χώρου των ΗΠΑ: Επικοινωνήστε με τον εξουσιοδοτημένο διανομέα της Vita-Mix ή με τη Vita-Mix International Division στο τηλέφωνο +1 (440) 782.2450 ή στέλνοντας email στη διεύθυνση [international@vitamix.com](mailto:international@vitamix.com) για να λάβετε πληροφορίες σχετικά με κάποιον διανομέα στην περιοχή σας.

Θα σας ζητηθεί να παρουσιάσετε την απόδειξη αγοράς του εξοπλισμού. Σε περίπτωση που η ομάδα απομακρυσμένης τεχνικής υποστήριξης δεν μπορεί να διορθώσει τον εξοπλισμό εξ αποστάσεως, τότε πρέπει να μεταβείτε σε ένα κέντρο σέρβις. Η ομάδα θα σας βοηθήσει είτε να εντοπίσετε ένα εξουσιοδοτημένο κέντρο σέρβις ή να διευθετήσετε την αποστολή του εξοπλισμού στη Vita-Mix.

**Τρόπος αποστολής του Εξοπλισμού στη Vita-Mix για σέρβις**

- Πριν από την αποστολή, λάβετε έναν αριθμό εξουσιοδότησης επιστροφής. Μην επιστρέψετε ή στείλετε τον Εξοπλισμό χωρίς την έγκριση από τη Vita-Mix. Σε καμία περίπτωση η Vita-Mix δεν θα είναι υπεύθυνη για το κόστος μη εξουσιοδοτημένων επισκευών. Σε όλες τις επιστροφές Εξοπλισμού πρέπει αναγράφεται καθαρά ένας αριθμός εξουσιοδότησης επιστροφής ("RA") στο εξωτερικό μέρος του κουτιού. Οποιοσδήποτε Εξοπλισμός που αποστέλλεται στη Vita-Mix χωρίς προηγούμενη άδεια ή έγκριση, θα επιστραφεί στη διεύθυνση του αποστολέα "ως έχει" χωρίς επισκευή.
- Σωστή συσκευασία του επιστρεφόμενου είδους. Οποιοδήποτε στοιχείο που αποστέλλεται στη Vita-Mix πρέπει να αποστέλλεται εντός της αρχικής ή κατάλληλης συσκευασίας.



## Οδηγίες για τη χρήση των προρυθμισμένων κουμπιών προγραμμάτων

Παρακάτω περιγράφονται οι βασικές ρυθμίσεις των έξι προρυθμισμένων κουμπιών του μηχανήματος The Quiet One®. Αυτά τα προγράμματα, με αρίθμηση από 1 έως 6, είναι κύκλοι ανάμειξης σχεδιασμένοι για τις πιο συνηθισμένες παρασκευές ροφημάτων. Ανάλογα με το ιζώδες του ροφήματος που δημιουργείτε, αν επιλέξετε ένα από τα προρυθμισμένα προγράμματα το μηχάνημα θα λειτουργήσει για έναν πλήρη κύκλο. Το μηχάνημα θα σταματήσει μόνο του όταν ο κύκλος ολοκληρωθεί. Ένας κύκλος διαφέρει ως προς την ταχύτητα και τη διάρκεια. Οι προρυθμισμένες επιλογές του μηχανημάτος σας ενδέχεται να διαφέρουν λόγω ενημερώσεων των προγραμμάτων ή λόγω της διαφορετικότητας των συνταγών και επίσης τα αποτελέσματά σας ενδέχεται να ποικίλλουν.

**ΚΟΥΜΠΙ 1: Γενική χρήση / Smoothie** – ανάμειξη smoothies και παχύρρευστων ροφημάτων που περιέχουν χυμό και πάγο, για να δημιουργηθεί μια κρεμώδης σύσταση. (:18)

**ΚΟΥΜΠΙ 2: Διπλό smoothie** – ανάμειξη ροφημάτων παρόμοιων με αυτά του κουμπιού 1, αλλά σε μεγαλύτερες ποσότητες. (:18)

**ΚΟΥΜΠΙ 3: Παγωμένος καφές και χυμοί** – ανάμειξη ελαφριών ροφημάτων καφέ, για να δημιουργηθεί μια κρεμώδης σύσταση. (:18)

**ΚΟΥΜΠΙ 4: Ροφήματα παγωτού** – ανάμειξη ροφημάτων που περιέχουν σκληρό παγωτό, για να δημιουργηθεί μια σύσταση παχύρρευστου μιλκ σέικ. (:28)

**ΚΟΥΜΠΙ 5: Διπλά και δύσκολα στην ανάμειξη ροφήματα παγωτού.** (:20)

**ΚΟΥΜΠΙ 6: Παχύρρευστο, δύσκολο στην ανάμειξη smoothie** – ανάμειξη χοντροκομμένων παγωμένων φρούτων & σκληρών υλικών για ένα παχύρρευστο αλλά ομοιόμορφη σύστασης smoothie. (:28)

### Συμβουλές ανάμειξης

1. Πρώτα τοποθετήστε τις μαλακές τροφές και τα υγρά μέσα στο δοχείο, και τελευταία τα στερεά υλικά και τον πάγο. Αν και δεν είναι απαραίτητο για τη διαδικασία, ίσως θέλετε να κόψετε ή να σπάσετε τις τροφές σε μικρότερα κομμάτια για πιο ακριβή μέτρηση των υλικών. Συνιστάται η χρήση αποψυγμένων ή μερικώς αποψυγμένων φρούτων.
2. Συγκριτικά με άλλα μπλέντερ, ο γενικός κανόνας είναι ότι δεν χρειάζεστε τόσο πολύ πάγο για να παρασκευάσετε ένα εξίσου παγωμένο ρόφημα στο μηχάνημα The Quiet One®. Αν η συνταγή σας παγώνει, προσπαθήστε να μειώσετε την ποσότητα του πάγου.
3. Τοποθετήστε το δοχείο στη βάση μοτέρ ευθυγραμμίζοντάς το πάνω στον οδηγό κεντραρίσματος που είναι σταθεροποιημένος στη βάση. **(Πριν από την τοποθέτηση του δοχείου, το μοτέρ πρέπει να είναι τελείως σταματημένο.)** Τα δοχεία δεν πρέπει να χρησιμοποιούνται για σκληρά, ξηρά υλικά. Αποφύγετε τη λειτουργία του μηχανήματος με άδειο δοχείο.
4. Κατά την ανάμειξη, χρησιμοποιείτε πάντα ένα καπάκι καλά τοποθετημένο.
5. Συνδέστε το μηχάνημα στην πιο κοντινή πρίζα (αν είναι αποσυνδεδεμένο). Πατήστε στον διακόπτη On/Off στη θέση On. Επιλέξτε την προγραμματισμένη ρύθμιση που θέλετε πατώντας οποιοδήποτε από τα προρυθμισμένα κουμπιά 1 έως 6. Το μηχάνημα θα ξεκινήσει αμέσως να λειτουργεί στον κύκλο του επιλεγμένου προγράμματος και θα απενεργοποιηθεί όταν το πρόγραμμα ολοκληρωθεί. **(ΣΗΜΕΙΩΣΗ: Κάθε κουμπί έχει έναν διαφορετικό προεπιλεγμένο συνδυασμό ταχύτητας και διάρκειας για την ανάμειξη.)**
6. Όταν πατήσετε ένα από τα έξι προρυθμισμένα κουμπιά προγραμμάτων, θα γίνει αυτόματη εκκίνηση και διακοπή της λειτουργίας του μηχανήματος. Αν πατήσετε ένα άλλο προρυθμισμένο κουμπί, το μηχάνημα θα σταματήσει τον κύκλο ανάμειξης.
7. Όταν ο κύκλος ανάμειξης ολοκληρωθεί, το μπλέντερ σταματά τη λειτουργία του. **Περιμένετε μέχρι οι λεπίδες να ακινητοποιηθούν τελείως και μετά αφαιρέστε το καπάκι ή/και το δοχείο από τη βάση μοτέρ.**
8. Αφαιρέστε το δοχείο, αδειάστε το μείγμα, γαρνίρετε και σερβίρετε το ρόφημα.
9. Πατήστε τον διακόπτη On/Off στη θέση Off όταν δεν χρησιμοποιείτε το μηχάνημα.

### Συμβουλές συντήρησης

- **Ποτέ μη χτυπάτε το δοχείο σε μια επιφάνεια για να ξεκολλήσουν τα υλικά.** Αφαιρέστε το δοχείο από τη βάση και χρησιμοποιήστε μια λαστιχένια σπάτουλα για να ξεκολλήσετε τα παχύρρευστα μείγματα από το κάτω μέρος του δοχείου.
- **Ποτέ μην ανακινείτε ή κουνάτε το δοχείο ενώ χρησιμοποιείται.**
- **Ποτέ μην αφαιρείτε το δοχείο προτού το μηχάνημα σταματήσει πλήρως τη λειτουργία του.**
- **Ποτέ μην θέτετε σε λειτουργία το μοτέρ προτού τοποθετήσετε το δοχείο στη θέση του.**

## ΣΗΜΑΝΤΙΚΕΣ ΣΗΜΕΙΩΣΕΙΣ!

- Ελέγχετε καθημερινά τις λεπίδες για να δείτε αν υπάρχουν εξαρτήματα χαλαρά, γρατζουνισμένα ή που λείπουν. Αν διαπιστώσετε κάποιο εξάρτημα χαλαρό, γρατζουνισμένο ή που λείπει, αντικαταστήστε το συγκρότημα λεπίδας πριν από τη χρήση. Μη σφίγγετε την εξανωτική βίδα (στο επάνω μέρος του συγκροτήματος λεπίδας). Αν είναι χαλαρή, αντικαταστήστε αμέσως το συγκρότημα λεπίδας.
- Οι οδηγίες του παρόντος εγχειριδίου χρήσης και φροντίδας δεν είναι δυνατό να καλύψουν κάθε ενδεχόμενη περίπτωση και κατάσταση που ενδέχεται να παρουσιαστεί. Πρέπει να χρησιμοποιείτε την κοινή λογική και να προσέχετε κατά τη λειτουργία και τη συντήρηση οποιασδήποτε συσκευής.
- Όταν ο διακόπτης θερμικής προστασίας σβήνει το μοτέρ, εξετάστε τις τεχνικές επεξεργασίας που ακολουθείτε και τις οδηγίες. Οι συνταγές σας μπορεί να είναι πολύ παχύρρευστες ή να περιέχουν πολλά υλικά. Εξετάστε το ενδεχόμενο να προσθέσετε περισσότερο υγρό και επικοινωνήστε με την εξυπηρέτηση πελατών της Vitamix® ή τον διανομέα της Vitamix στην περιοχή σας για περαιτέρω βοήθεια.

## ΠΙΝΑΚΑΣ ΕΛΕΓΧΟΥ

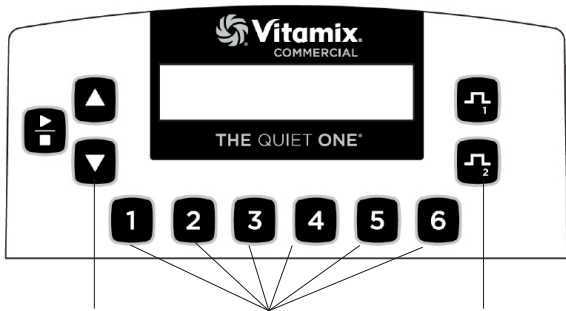

Στοιχείο ελέγχου ταχύτητας

Προρυθμισμένα προγράμματα

Υψηλός/Χαμηλός παλμός

**Διακόπτης λειτουργίας On/Off:** Ο διακόπτης On/Off, ο οποίος βρίσκεται στο πίσω μέρος της βάσης μοτέρ, ελέγχει τη λειτουργία του μηχανήματος. Ενώ το μηχάνημα είναι συνδεδεμένο στην πρίζα, θέστε τον διακόπτη στη θέση On για να ετοιμάσετε το μηχάνημα για ανάμειξη. Θέστε τον διακόπτη λειτουργίας στη θέση Off τη νύχτα ή αν το μηχάνημα θα παραμείνει χωρίς επιτήρηση.

**Κουμπί εκκίνησης/διακοπής:** Αν πατήσετε το κουμπί εκκίνησης (▶) / διακοπής (■) μία φορά, το μηχάνημα τίθεται σε λειτουργία και η λεπίδα περιστρέφεται. Πατήστε ξανά το κουμπί εκκίνησης/διακοπής για να σταματήσετε τη λειτουργία του μηχανήματος και τη λεπίδα.

**Κουμπιά ταχύτητας:** Πατήστε το κουμπί ▲ για να αυξήσετε την ταχύτητα της λεπίδας σταδιακά από 1% έως και 100%. Πατήστε το κουμπί ▼ για να μειώσετε την ταχύτητα της λεπίδας σε βήματα του 1%, έως το 7%. Η ταχύτητα χρησιμοποιείται για να ρυθμιστεί η ταχύτητα ανάμειξης των κουμπιών παλμού και του κουμπιού εκκίνησης/διακοπής.

**Προρυθμισμένα κουμπιά προγραμμάτων:** Αυτά τα κουμπιά, με αρίθμηση 1 έως 6, είναι εκ των προτέρων προγραμματισμένοι κύκλοι ανάμειξης σχεδιασμένοι για τις πιο συνηθισμένες παρασκευές ροφημάτων. Ανάλογα με το ιζώδες του ροφήματος που δημιουργείτε, αν πατήσετε ένα από τα έξι προρυθμισμένα κουμπιά προγραμμάτων το μηχάνημα θα λειτουργήσει για έναν πλήρη κύκλο. Το μηχάνημα θα σταματήσει μόνο του όταν ο κύκλος ολοκληρωθεί. Ένας κύκλος διαφέρει ως προς την ταχύτητα και τη διάρκεια. Κάθε κουμπί μπορεί να επαναπρογραμματιστεί σε οποιαδήποτε από τις 34 διαθέσιμες συνταγές. Εξαιτίας της διαφορετικότητας των συνταγών, τα αποτελέσματα ενδέχεται να ποικίλλουν.

## ΣΗΜΑΝΤΙΚΕΣ ΣΗΜΕΙΩΣΕΙΣ!

**Κουμπί εκκίνησης/διακοπής:** Πατώντας το ταυτόχρονα με ένα από τα προρυθμισμένα κουμπιά προγραμμάτων, ενώ το μοτέρ λειτουργεί, θα διακοπεί η λειτουργία του μηχανήματος.

**Κουμπιά ταχύτητας:** Θα γίνει επαναφορά αυτών των ρυθμίσεων εάν διακοπεί το ρεύμα.

**Κουμπιά παλμού:** Ο παλμός παρέχει μια γρήγορη αύξηση ή μείωση στην ταχύτητα της λεπίδας κατά την ανάμειξη ή την ανανέωση ενός ροφήματος. Πατήστε το κουμπί ⚡ για να αυξήσετε την ταχύτητα του μοτέρ από 51% έως 100%. Πατήστε το κουμπί ⚡ για να μειώσετε την ταχύτητα του μοτέρ από 50% έως 7%. Το κουμπί παλμού θα παρακάμψει το πρόγραμμα που εκτελείται για όσο το κρατάτε πατημένο. Όταν το ελευθερώσετε, το αρχικό πρόγραμμα συνεχίζει τον κύκλο του.

• Η ρύθμιση της ταχύτητας υψηλού παλμού (⚡) και χαμηλού παλμού (⚡) γίνεται με τα κουμπιά ταχύτητας. Για να κάνετε τη ρύθμιση, ενώ κρατάτε πατημένο ένα κουμπί παλμού, πατήστε το κουμπί ταχύτητας ▲ ή ▼ μέχρι να επιτευχθεί η ταχύτητα μοτέρ που θέλετε. Η ταχύτητα παλμού θα παραμείνει σε αυτή τη ρύθμιση μέχρι να την αλλάξετε ξανά με τα κουμπιά ταχύτητας.

**Παράθυρο οθόνης ενδείξεων:** Αυτή η περιοχή, ανάλογα με το κουμπί που πατάτε, εμφανίζει διάφορα μηνύματα λειτουργίας. Ένα μήνυμα "Ready" (Έτοιμο) εμφανίζεται όταν υπάρχει ρεύμα στο μηχάνημα.

**Στοιχεία ελέγχου χρήστη:** Η πρόσβαση στον πίνακα ελέγχου είναι δυνατή με ενεργοποίηση του διακόπτη λειτουργίας στο πίσω μέρος της βάσης μοτέρ ενώ πατάτε το κουμπί 2.

• Όταν η συσκευή ενεργοποιηθεί, το παράθυρο ενδείξεων αλλάζει κυκλικά σε τρεις οθόνες. Η πρώτη υποδεικνύει την τρέχουσα έκδοση του προγράμματος. Η δεύτερη υποδεικνύει το πρόγραμμα που εκτελείται στο μηχάνημα. Η τρίτη θα υποδεικνύει τη θερμοκρασία του μοτέρ, δηλαδή κανονική (NORM), υψηλή (WARM), πολύ υψηλή (HOT) και το σύνολο των ωρών λειτουργίας, συμπεριλαμβανομένης της παρασκευής και της δοκιμής. Δεν είναι δυνατή η διαγραφή αυτού του χρόνου. Όταν φθάσετε σε αυτή την οθόνη, μπορείτε να ελευθερώσετε το κουμπί 2.

• Πατήστε το κουμπί 2 μέσα σε 12 δευτερόλεπτα για να πραγματοποιήσετε κύλιση στις ρυθμίσεις μενού.

• Το πρώτο πάτημα θα εμφανίσει τον χρονοδιακόπτη. Κάθε λειτουργία καταγράφεται σε ώρες, λεπτά και δευτερόλεπτα, συμπεριλαμβανομένων των λειτουργιών παρασκευής και δοκιμής. Δεν είναι δυνατή η διαγραφή αυτού του χρόνου.

• Το δεύτερο πάτημα θα εμφανίσει το όνομα του προγράμματος που ελέγχει τα προρυθμισμένα κουμπιά. Αν χρησιμοποιείτε τις ρυθμίσεις Advance®, θα εμφανιστεί η ένδειξη "VITA-MIX ADVANCE PROGRAM".

• Το τρίτο πάτημα θα εμφανίσει μια επιλογή για επαναφορά των προρυθμισμένων κουμπιών στις αρχικές εργοστασιακές ρυθμίσεις.

## ΠΡΟΓΡΑΜΜΑΤΙΣΜΟΣ

Το μηχάνημα The Quiet One® είναι εκ των προτέρων προγραμματισμένο με ένα πρόγραμμα Advance® το οποίο είναι βελτιστοποιημένο για το δοχείο Advance®. Μπορείτε να προσαρμόσετε το πρόγραμμα μέσω του πίνακα ελέγχου, ενός τσιπ προγραμματισμού ή ενός κιτ λογισμικού προγραμματιστή που διατίθεται από τη Vitamix®. Για περισσότερες πληροφορίες, επικοινωνήστε με τον διανομέα στην περιοχή σας ή την εξυπηρέτηση πελατών.

## Προγραμματισμός προρυθμισμένων κουμπιών

1. Μεταβείτε στα 34 αποθηκευμένα προγράμματα ενεργοποιώντας τον διακόπτη λειτουργίας που βρίσκεται στο πίσω μέρος της βάσης μοτέρ ενώ κρατάτε πατημένο το κουμπί υψηλού παλμού. Εμφανίζεται η ένδειξη "BUTTON SET UP".
2. Πατήστε τα κουμπιά ταχύτητας ▲ ή ▼ για μετακίνηση μεταξύ των αριθμών συνταγών ("Recipe") μέχρι να φθάσετε στη συνταγή που θέλετε.
3. Πατήστε το κουμπί προρυθμισμένου προγράμματος που θέλετε να προγραμματίσετε για την επιλεγμένη συνταγή.

**Για παράδειγμα: Αν θέλετε να προγραμματίσετε το κουμπί 1 με τη συνταγή 17:**

1. Αφού μεταβείτε στα αποθηκευμένα προγράμματα όπως περιγράφεται στο βήμα 1, στο παράθυρο οθόνης εμφανίζεται η ένδειξη "BUTTON SETUP".
2. Πατήστε το κουμπί ταχύτητας ▲ μέχρι στην οθόνη να εμφανιστεί η ένδειξη "Recipe 17".
3. Πατήστε το κουμπί 1 για να εφαρμοστεί η συνταγή 17 (RECIPE 17).
4. Είτε συνεχίστε τον προγραμματισμό των άλλων πέντε κουμπιών ή πατήστε το κουμπί υψηλού παλμού για έξοδο και συνέχεια της ανάμειξης.

BUTTON SET UP  
RECIPE 1

BUTTON SET UP  
RECIPE 17

BUTTON SET UP  
RECIPE 17----->1

READY

**Προγραμματισμός του μηχανήματος με ειδικό τοππ**

1. Ενεργοποιήστε το μηχανήμα.
2. Αφαιρέστε το δοχείο και στρέψτε το μηχανήμα προς το πίσω μέρος έτσι ώστε να μπορείτε να δείτε τη θύρα προγραμματισμού.
3. Με το πίσω μέρος του μηχανήματος στραμμένο προς τα εσάς, τοποθετήστε το ειδικό προγραμματισμένο τοππ (με την ένδειξη "THIS SIDE FACING TO THE FRONT OF THE MACHINE" (ΑΥΤΗ Η ΠΛΕΥΡΑ ΣΤΡΑΜΜΕΝΗ ΠΡΟΣ ΤΟ ΜΠΡΟΣΤΙΝΟ ΜΕΡΟΣ ΤΟΥ ΜΗΧΑΝΗΜΑΤΟΣ) προς τα αριστερά) μέσα στη θύρα που βρίσκεται στη δεξιά πλευρά του μηχανήματος, απέναντι από τον διακόπτη On/Off. Πιέστε προσεκτικά μέχρι το τοππ να ασφαλιστεί μέσα στη θύρα. Στο παράθυρο οθόνης εμφανίζεται η ένδειξη "NEW MODULE."
4. Εντός 10 δευτερολέπτων, θα γίνει επαναπρογραμματισμός των έξι προρυθμισμένων κουμπιών και στο παράθυρο οθόνης θα εμφανιστεί η ένδειξη "Saved" και μετά η ένδειξη "Ready".
5. Αφαιρέστε το τοππ προγραμματισμού, τοποθετήστε το πάλι στην αρχική συσκευασία και φυλάξτε το σε μια ασφαλή και εύκολα προσβάσιμη θέση.
6. Πατήστε ένα από τα έξι προρυθμισμένα κουμπιά για να εμφανιστεί το όνομα του προγράμματος/ροφήματος στο παράθυρο οθόνης.

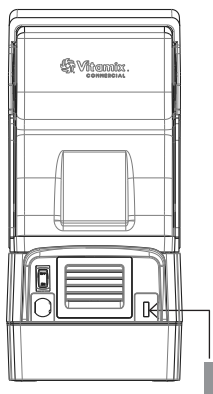

**Ειδικό προγραμματισμένο τοππ**

**Επαναφορά των προρυθμισμένων κουμπιών στις αρχικές, εργοστασιακές ρυθμίσεις**

1. Μεταβείτε στα στοιχεία ελέγχου χρήστη ενεργοποιώντας τον διακόπτη λειτουργίας που βρίσκεται στο πίσω μέρος της βάσης μετρώ ενώ κρατάτε πατημένο το κουμπί 2.
2. Όταν η μονάδα ενεργοποιηθεί, θα πραγματοποιήσει κυκλική μετακίνηση σε τρεις οθόνες και, στη συνέχεια, θα σταματήσει στην οθόνη κατάστασης του μετρώ. • Πατήστε το κουμπί 2 ξανά μέσα σε 12 δευτερόλεπτα, για να πραγματοποιήσετε κύλιση στις ρυθμίσεις μενού.
3. Πραγματοποιήστε κύλιση χρησιμοποιώντας το κουμπί 2. Στην οθόνη θα εμφανιστεί η ένδειξη "1 TO OVERWRITE CURRENT PROGRAM". Πατήστε το κουμπί 1 για να κάνετε επαναφορά στις αρχικές, εργοστασιακές ρυθμίσεις.

**ΣΗΜΑΝΤΙΚΕΣ ΣΗΜΕΙΩΣΕΙΣ!**

**Τοππ προγραμματισμού:** Αν ακολουθήσετε τα παραπάνω βήματα προγραμματισμού και ο ειδικός προγραμματισμός δεν εμφανιστεί με τον πρώτο κύκλο ανάμειξης, γυρίστε το τοππ κατά 180° (από πλευρά σε πλευρά) και προσπαθήστε ξανά.

**Επιλογές συνταγών** Ταξινομημένες κατά αριθμό συνταγής και τύπο ροφήματος:

#	ΤΥΠΟΣ ΡΟΦΗΜΑΤΟΣ	ΠΕΡΙΓΡΑΦΗ	ΧΡΟΝΟΣ ΛΕΙΤΟΥΡΓΙΑΣ
1	Γενική χρήση/ Smoothie	Αυξάνει ταχύτητα στο 60% για 18 δευτερόλεπτα	:18
2	Διπλό smoothie	Αυξάνει ταχύτητα έως τη ρύθμιση MED (45%) για 6 δευτερόλεπτα, μετά στο 58% για 8 δευτερόλεπτα και μετά στη ρύθμιση HIGH (85%) για 4 δευτερόλεπτα	:18
3	Παγωμένους καφέδες & χυμούς	Αυξάνει ταχύτητα έως τη ρύθμιση LOW (25%) για 4 δευτερόλεπτα και μετά στη ρύθμιση MED (60%) για 14 δευτερόλεπτα	:18
4	Ροφήματα παγωτού	Αυξάνει ταχύτητα έως τη ρύθμιση MED (55%) για 5 δευτερόλεπτα, μετά στη ρύθμιση LOW (25%) για 7 δευτερόλεπτα και μετά στη ρύθμιση 85% για 16 δευτερόλεπτα	:28
5	Διπλά και δύσκολα στην ανάμειξη ροφήματα παγωτού	Αυξάνει ταχύτητα έως τη ρύθμιση MED (51%) για 10 δευτερόλεπτα και μετά αυξάνει ταχύτητα έως τη ρύθμιση HIGH (85%) για 10 δευτερόλεπτα	:20
6	Παχύρρευστα, δύσκολα στην ανάμειξη	Αυξάνει ταχύτητα έως τη ρύθμιση LOW (15%) για 7 δευτερόλεπτα και μετά αυξάνει ταχύτητα σταδιακά έως τη ρύθμιση HIGH (82%) για 21 δευτερόλεπτα	:28
7	Μεσαίο smoothie	Αυξάνει ταχύτητα σταδιακά έως τη ρύθμιση HIGH (100%)	:20
8	Δύσκολο στην ανάμειξη smoothie	Αυξάνει ταχύτητα σταδιακά έως τη ρύθμιση HIGH (100%)	:25
9	Παχύρρευστο smoothie	Αυξάνει ταχύτητα έως τη ρύθμιση MED (50%) για 15 δευτερόλεπτα και μετά αυξάνει ταχύτητα έως τη ρύθμιση HIGH (100%) για 20 δευτερόλεπτα	:35

ΑΡ.	ΤΥΠΟΣ ΡΟΦΗΜΑΤΟΣ	ΠΕΡΙΓΡΑΦΗ	ΧΡΟΝΟΣ ΛΕΙΤΟΥΡΓΙΑΣ
10	Ανάμεικτος, ελαφρύς χυμός	Λειτουργεί στη ρύθμιση LOW (10%)	:04
11	Βαρύ smoothie	Λειτουργεί στη ρύθμιση MED-HIGH (75%), αυξάνει ταχύτητα, μειώνει ταχύτητα πάλι και μετά αυξάνει ταχύτητα έως τη ρύθμιση HIGH (100%)	:40
12	Δύσκολο στην ανάμειξη smoothie	Λειτουργεί στη ρύθμιση LOW (7%) για 25 δευτερόλεπτα, αυξάνει ταχύτητα γρήγορα έως τη ρύθμιση HIGH (100%) και μετά μειώνει ταχύτητα έως τη ρύθμιση LOW (7%) και επιστρέφει γρήγορα στη ρύθμιση HIGH (100%)	:40
13	Κανονικός παγωμένος καφές	Αυξάνει ταχύτητα γρήγορα έως τη ρύθμιση HIGH (100%)	:09
14	Διπλός παγωμένος καφές	Αυξάνει ταχύτητα γρήγορα έως τη ρύθμιση HIGH (100%)	:13
15	Παχύρρευστος καφές	Αυξάνει ταχύτητα γρήγορα έως τη ρύθμιση MED (55%), μειώνει ταχύτητα σταδιακά έως τη ρύθμιση LOW (7%) και μετά αυξάνει ταχύτητα γρήγορα έως τη ρύθμιση HIGH (100%)	:30
16	Πολλοί καφέδες	Αυξάνει ταχύτητα έως τη ρύθμιση LOW (25%), αυξάνει ταχύτητα σταδιακά έως τη ρύθμιση MED (50%) και μετά αυξάνει ταχύτητα έως τη ρύθμιση HIGH (100%)	:25
17	Πολλοί καφέδες 2	Αυξάνει ταχύτητα γρήγορα έως τη ρύθμιση LOW (25%), αυξάνει ταχύτητα σταδιακά έως τη ρύθμιση MED (50%) και μετά αυξάνει ταχύτητα έως τη ρύθμιση HIGH (100%)	:30
18	Μικρός καφές	Αυξάνει ταχύτητα σταδιακά έως τη ρύθμιση MED-HIGH (75%)	:14
19	1-2 ροφήματα κοκτέιλ	Αυξάνει ταχύτητα έως τη ρύθμιση HIGH (90%)	:13
20	3-4 ροφήματα κοκτέιλ	Αυξάνει ταχύτητα έως τη ρύθμιση MED (45%) και μετά αυξάνει ταχύτητα έως τη ρύθμιση HIGH (100%)	:25
21	Παιδικό φλιτζάνι	Ξεκινάει στη ρύθμιση MED (55%), μετά μειώνει ταχύτητα στη ρύθμιση LOW (7%) και μετά στη ρύθμιση HIGH (100%)	:30
22	Bar Shake	Αυξάνει ταχύτητα σταδιακά έως τη ρύθμιση HIGH (100%)	:25
23	Bar Special	Αυξάνει ταχύτητα έως τη ρύθμιση MED (58%), μειώνει ταχύτητα έως τη ρύθμιση LOW (22%) και μετά αυξάνει ταχύτητα σταδιακά έως τη ρύθμιση HIGH (100%)	:35
24	Utility Blend	Αυξάνει ταχύτητα έως τη ρύθμιση MED (40%) και μετά αυξάνει ταχύτητα σταδιακά έως τη ρύθμιση MED-HIGH (75%)	:25
25	1 Shake	Αυξάνει ταχύτητα έως τη ρύθμιση MED (50%), μειώνει ταχύτητα έως τη ρύθμιση LOW (25%) και μετά αυξάνει ταχύτητα σταδιακά έως τη ρύθμιση LOW (15%)	:20
26	2 Shake	Αυξάνει ταχύτητα έως τη ρύθμιση MED (50%), μειώνει ταχύτητα έως τη ρύθμιση LOW (25%) και μετά αυξάνει ταχύτητα σταδιακά έως τη ρύθμιση LOW (17%)	:30
27	3 Shake	Αυξάνει ταχύτητα έως τη ρύθμιση HIGH (100%), μειώνει ταχύτητα έως τη ρύθμιση LOW (25%) και, στη συνέχεια, μειώνει ταχύτητα έως τη ρύθμιση LOW (15%)	:20
28	Ρόφημα παγωτού	Αυξάνει ταχύτητα έως τη ρύθμιση MED-LOW (35%) και μετά αυξάνει ταχύτητα έως τη ρύθμιση MED-HIGH (75%)	:15
29	Small Shake	Αυξάνει ταχύτητα έως τη ρύθμιση MED (58%) και, στη συνέχεια, μειώνει ταχύτητα έως τη ρύθμιση LOW (25%)	:10
30	Δύσκολο στην ανάμειξη μιλκ σέικ	Αυξάνει ταχύτητα έως τη ρύθμιση MED-HIGH (80%), μειώνει ταχύτητα έως τη ρύθμιση MED (51%) και μετά αυξάνει ταχύτητα σταδιακά έως τη ρύθμιση HIGH (100%)	:25
31	Γενικό πρόγραμμα 1	Αυξάνει ταχύτητα έως τη ρύθμιση HIGH (100%)	:25
32	Γενικό πρόγραμμα 2	Αυξάνει ταχύτητα αργά έως τη ρύθμιση HIGH (100%)	:45
33	Γενικό πρόγραμμα 3	Αυξάνει ταχύτητα γρήγορα έως τη ρύθμιση MED (40%), μειώνει ταχύτητα έως τη ρύθμιση LOW (15%) και μετά αυξάνει ταχύτητα έως τη ρύθμιση HIGH (90%)	:24
34	Γενικό πρόγραμμα 4	Αυξάνει ταχύτητα γρήγορα έως τη ρύθμιση MED (45%) και μετά αυξάνει ταχύτητα σταδιακά έως τη ρύθμιση MED-HIGH (75%)	:35

**Θύρα καλύμματος**

1. Σηκώστε τη λαβή για να ανοίξετε το κάλυμμα. Εκτείνετε προσεκτικά τα πλαϊνά της θύρας πάνω από τους στρογγυλούς μεντεσέδες και αφαιρέστε.
2. Για να επαναποθετήσετε τη θύρα του καλύμματος, εκτείνετε προσεκτικά τα πλαϊνά της θύρας και τοποθετήστε τις εγκοπές των μεντεσέδων της θύρας πάνω από τους στρογγυλούς μεντεσέδες.

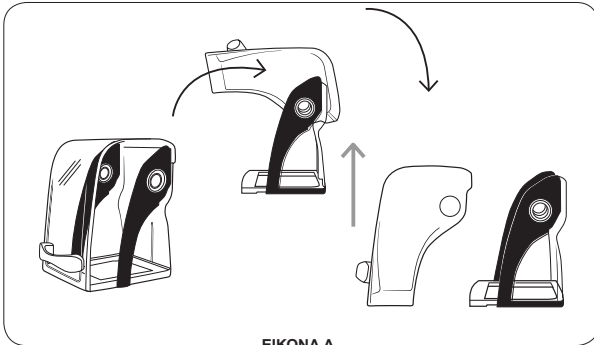

ΕΙΚΟΝΑ Α

**ΣΗΜΑΝΤΙΚΕΣ ΣΗΜΕΙΩΣΕΙΣ!****Δοχεία:**

- Τα μηχανήματα The Quiet One® είναι βελτιστοποιημένα για χρήση με το δοχείο Advance® 1,4 L της Vitamix® (δοχείο 3 πλευρών). Το τυπικό δοχείο 2,0 L δεν ταιριάζει στο συμπαγές κάλυμμα που χρησιμοποιείται στο μηχανήμα The Quiet One®. Για περισσότερες πληροφορίες, επικοινωνήστε με την εξυπηρέτηση πελατών της Vitamix στο τηλέφωνο 800-886-5235 ή επικοινωνήστε με τον διανομέα στην περιοχή σας.
- Σε χώρες εκτός ΗΠΑ και Καναδά, το μηχανήμα σας μπορεί να συνοδεύεται από δοχείο διαφορετικής έκδοσης.

**Αφαίρεση συμπαγούς καλύμματος περιστρεφόμενης διάταξης ασφάλισης**

**Σημείωση:** Το κάλυμμα περιστρεφόμενης διάταξης ασφάλισης είναι σχεδιασμένο για να το αφαιρείτε χωρίς εργαλεία. ΜΗΝ εξαναγκάζετε την περιστροφή του καλύμματος με εργαλεία ή άλλα αντικείμενα. Για να αποφύγετε την πρόκληση βλάβης στο κάλυμμα, ασκείτε πίεση στο πλαίσιο του καλύμματος και όχι στο διαφανές, πλαστικό υλικό. Για να αφαιρέσετε το κάλυμμα, ασκείτε πίεση σε δύο σημεία για να απελευθερώσετε το κάλυμμα από τις γλωττίδες ασφάλισης στην πλάκα του μοτέρ.

**Για να αφαιρέσετε το ηχομονωτικό περίβλημα περιστρεφόμενης διάταξης ασφάλισης:**

1. Αφαιρέστε τη θύρα του συμπαγούς καλύμματος για να αποφύγετε το ξαφνικό κλείσιμό της. Σηκώστε τη λαβή για να ανοίξετε το κάλυμμα. Εκτείνετε προσεκτικά τα πλαϊνά της θύρας πάνω από τους στρογγυλούς μεντεσέδες και αφαιρέστε.
2. Ανασηκώστε το μπροστινό μέρος του οδηγού κεντραρίσματος και βγάλτε το από τη βάση μοτέρ. Ανασηκώστε το πάνω από την υποδοχή μετάδοσης κίνησης για να το αφαιρέσετε. (Βλ. Εικόνα Α).
3. Πιάστε το κάτω πλαίσιο του καλύμματος με τα δύο χέρια όπως εικονίζεται (Βλ. Εικόνα Β).



ΕΙΚΟΝΑ Α



ΕΙΚΟΝΑ Β

4. Με ίση πίεση και με μία κίνηση, χρησιμοποιήστε τον δείκτη του αριστερού χεριού σας για να ασκήσετε πίεση στο πίσω μέρος του πλαισίου του καλύμματος, ενώ ταυτόχρονα ασκείτε πίεση με τον δεξιό σας αντίχειρα για να απασφαλίσετε το κάλυμμα και στρίβοντάς το, να το αφαιρέσετε από το κέντρο σε μια αριστερόστροφη κατεύθυνση (Βλ. Εικόνα C).



ΕΙΚΟΝΑ C

5. Εάν είναι απαραίτητο, συνεχίστε να εφαρμόζετε πίεση σε αυτά τα δύο σημεία μέχρι το κάλυμμα να απελευθερωθεί και να μπορεί να αποχωριστεί από τη βάση μοτέρ (βλ. εικόνα D).
6. Όταν απελευθερωθεί, ανασηκώστε το κάλυμμα και αφαιρέστε το από τη βάση του μπλέντερ (Βλ. Εικόνα D).



ΕΙΚΟΝΑ D

**Σημείωση:** Ανατρέξτε στην Εικόνα Ε για να δείτε ένα παράδειγμα της βάσης μοτέρ όπου έχει αφαιρεθεί το συμπαγές κάλυμμα περιστρεφόμενης διάταξης ασφάλισης.



ΕΙΚΟΝΑ Ε

**Τοποθέτηση συμπαγούς καλύμματος περιστροφικής διάταξης ασφάλισης**

1. Βάλτε το συμπαγές κάλυμμα περιστροφικής διάταξης ασφάλισης πάνω στη βάση του μπλέντερ. Ευθυγραμμίστε τις τέσσερις γλωττίδες ασφάλισης στην πλάκα προσαρμογέα του μοτέρ με τα ανοίγματα στο συμπαγές κάλυμμα. (Βλ. Εικόνα Α).
2. Στρέψτε το συμπαγές κάλυμμα δεξιόστροφα πάνω στη βάση του μοτέρ για να το ασφαλίσετε στη θέση του. (Βλ. Εικόνα Β).



ΕΙΚΟΝΑ Α



ΕΙΚΟΝΑ Β

3. Ευθυγραμμίστε τους οδηγούς στον οδηγό κεντραρίσματος με τις υποδοχές που υπάρχουν ανάμεσα στο συμπαγές κάλυμμα και στον προσαρμογέα μοτέρ στη βάση του μοτέρ (Βλ. Εικόνα C).

4. Τοποθετήστε τον οδηγό κεντραρίσματος στη θέση του στη βάση μοτέρ, με τη σωστή ευθυγράμμιση. (Βλ. Εικόνα D).

**Σημείωση:** Ο οδηγός κεντραρίσματος ΠΡΕΠΕΙ να χρησιμοποιείται στη βάση του μοτέρ κατά τη διάρκεια της χρήσης, προκειμένου το συμπαγές κάλυμμα περιστροφικής διάταξης ασφάλισης να διατηρείται στη θέση του. **ΜΗ χρησιμοποιείτε το μηχάνημα χωρίς στον οδηγό κεντραρίσματος.**

5. Από το πίσω μέρος της βάσης του μοτέρ προς το μπροστινό μέρος, ασκείστε πίεση στον οδηγό κεντραρίσματος για να τον ωθήσετε στη θέση του πάνω στη βάση του μοτέρ, διασφαλίζοντας ότι ο οδηγός κεντραρίσματος έχει τοποθετηθεί πλήρως κάτω από την υποδοχή μετάδοσης κίνησης. (Βλ. Εικόνα E).

6. Για να επανατοποθετήσετε τη θύρα του καλύμματος, εκτείνετε προσεκτικά τα πλαϊνά της θύρας και τοποθετήστε τις εγκοπές των μεντεσέδων της θύρας πάνω από τους στρογγυλούς μεντεσέδες. (Βλ. Εικόνες F και G).



EΙΚΟΝΑ C



EΙΚΟΝΑ D



EΙΚΟΝΑ E



EΙΚΟΝΑ F



EΙΚΟΝΑ G

## Συχνές ερωτήσεις για το συμπαγές κάλυμμα περιστρεφόμενης διάταξης ασφάλισης

**Ε:** Το μπλέντερ μου έχει διαφορετικό τύπο ηχομονωτικού καλύμματος. Μπορώ να χρησιμοποιήσω το νέο κάλυμμα περιστρεφόμενης διάταξης ασφάλισης;

**Α:** Αν το μπλέντερ σας έχει τη σχεδίαση προσαρμογέα μοτέρ με τη γλωττίδα ασφάλισης, τότε μπορείτε να χρησιμοποιήσετε ένα κάλυμμα περιστρεφόμενης διάταξης ασφάλισης.

**Ε:** Έχω ένα νέο μπλέντερ με κάλυμμα περιστρεφόμενης διάταξης ασφάλισης. Μπορώ να χρησιμοποιήσω το παλιό κάλυμμα μαγνητικού τύπου σε αυτό το μηχάνημα;

**Α:** Όχι. Διότι τα παλιά μπλέντερ διαθέτουν μαγνήτες στη βάση του μπλέντερ, οι οποίοι συγκρατούν το κάλυμμα κάτω, ενώ οι καινούριες βάσεις μοτέρ περιστρεφόμενης διάταξης ασφάλισης δεν περιλαμβάνουν μαγνήτες.

**Ε:** Το μπλέντερ μου με περιστρεφόμενη διάταξη ασφάλισης δεν έχει μονωτική φλάντζα. Τι χρειαζόμαστε;

**Α:** Όχι. Με το νέο κάλυμμα περιστρεφόμενης διάταξης ασφάλισης, η μονωτική φλάντζα δεν είναι απαραίτητη.

**Ε:** Έχω ένα μπλέντερ με πλάκα προσαρμογέα μοτέρ με περιστρεφόμενη διάταξη ασφάλισης, μονωτική φλάντζα και κάλυμμα μαγνητικού τύπου. Μπορώ να κάνω αλλαγή στη νέα σχεδίαση περιστρεφόμενης διάταξης ασφάλισης;

**Α:** Ναι, σε αυτή τη σχεδίαση μπορείτε να χρησιμοποιήσετε οποιοδήποτε από τους δύο τύπους καλύμματος.

**Ε:** Έχω αρκετές παλαιότερες συσκευές με μαγνητικά καλύμματα ήχου. Αγόρασα ένα καινούριο μπλέντερ το οποίο έχει κάλυμμα περιστρεφόμενης διάταξης ασφάλισης. Θα ήθελα να αλλάξω όλα τα μπλέντερ μου στη σχεδίαση περιστρεφόμενης διάταξης ασφάλισης.

**Α:** Προς το παρόν η Vitamix δεν παρέχει κάποιο πακέτο αναβάθμισης για να αλλάξετε την παλιά σας βάση μοτέρ στη σχεδίαση περιστρεφόμενης διάταξης ασφάλισης.

**Ε:** Έδωσα το μπλέντερ μου για επισκευή και όταν μου επιστράφηκε είχε μια πλάκα μοτέρ με περιστρεφόμενη διάταξη ασφάλισης. Μπορώ ακόμα να χρησιμοποιήσω το μαγνητικό κάλυμμα και τη μονωτική φλάντζα που ήδη έχω;

**Α:** Ναι, μπορείτε ακόμα να χρησιμοποιήσετε το κάλυμμα ήχου μαγνητικού τύπου που διαθέτετε ή μπορείτε να κάνετε αναβάθμιση στο νέο ηχομονωτικό κάλυμμα περιστρεφόμενης διάταξης ασφάλισης και έτσι δεν θα είναι απαραίτητη μονωτική φλάντζα.

## Καπάκι δύο τεμαχίων (Εικόνα A)

Δοχείο Advance® 1,4 L

Το καπάκι δύο τεμαχίων καθαρίζεται εύκολα και είναι εύκολο στην τοποθέτηση, στην αφαίρεση και στη σφράγιση.

- Για να αφαιρέσετε ένα πλήρως κλειδωμένο καπάκι, ανασηκώστε τις δύο γλωττίδες και τραβήξτε το προς τα πάνω για να το αφαιρέσετε.
- Περιστρέψτε το κεντρικό πώμα του καπακιού για να το στερεώσετε ή να το αφαιρέσετε.
- Για να ασφαλίσετε το πώμα του καπακιού, περιστρέψτε το έτσι ώστε η μία γλωττίδα να κλειδώσει μεταξύ των δύο εγκοπών στο επάνω μέρος του λαστίγιου καπακιού.

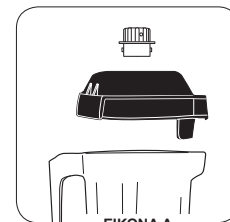

EΙΚΟΝΑ A

## Μονοκόμματο καπάκι (Εικόνα B)

Δοχείο Advance® 1,4 L

Το μονοκόμματο καπάκι καθαρίζεται εύκολα και είναι εύκολο στην τοποθέτηση, στην αφαίρεση και στη σφράγιση.

- Δεν υπάρχει πώμα για αυτό το καπάκι.
- Τα υλικά μπορούν να προστεθούν από το άνοιγμα στο επάνω μέρος.



EΙΚΟΝΑ B

## Συγκρότημα λεπίδων

**Συγκρότημα αναδευτήρα λεπίδας:** Το συγκρότημα λεπίδας περιλαμβάνει μια λεπίδα από ανοξείδωτο ατσάλι σκληρυμένο με διαδικασία ακριβείας, με σφαιρικά έδρανα που περιβάλλονται από διπλή σφράγιση για μέγιστη ανθεκτικότητα. Το ενισχυμένο συγκρότημα λεπίδας κυριολεκτικά δημιουργεί έκρηξη των μοριών τροφών και πάγου μέσα στο δοχείο, βοηθώντας στην πιο αποτελεσματική ομογενοποίηση κάθε δόσης. Δεν χρειάζεται να αφαιρείτε τις λεπίδες για τον συνηθισμένο καθαρισμό.

**Άξονας μετάδοσης κίνησης:** Εισάγετε μέσα στην υποδοχή μετάδοσης κίνησης στη βάση μοτέρ, για να περιστρέφεται η λεπίδα. **Σημείωση:** Η αφαίρεση και η επανατοποθέτηση του δοχείου ενώ η υποδοχή μετάδοσης κίνησης εξακολουθεί να περιστρέφεται θα αλλοιώσει τις οδοντώσεις του άξονα μετάδοσης κίνησης. (Αυτό το εξάρτημα ΔΕΝ είναι αφαιρούμενο.)

**Περικόχλιο συγκράτησης:** Πρέπει να είναι σφιγμένο.

**ΣΗΜΑΝΤΙΚΕΣ ΣΗΜΕΙΩΣΕΙΣ!**

**Προϊόντα καθαρισμού:** Μη χρησιμοποιείτε λειαντικά μέσα καθαρισμού ή συμπυκνωμένη χλωρίνη κατά τον καθαρισμό. Μη χρησιμοποιείτε κανένα από τα ακόλουθα προϊόντα καθαρισμού: απορρυπαντικά για πλυντήριο πιάτων, καθαριστικά φούρνου, συρμάτινα ή άλλα λειαντικά σφουγγαράκια.

**Κάλυμμα:** Μην πλένετε το κάλυμμα θύρας, τη λαβή ή το πίσω κάλυμμα σε πλυντήριο πιάτων. Συνιστάται να μην αποσυναρμολογείτε τη λαβή κατά το καθάρισμα. Ωστόσο, αν επιλέξετε να αποσυναρμολογήσετε τη λαβή από το κάλυμμα, δεν πρέπει να την σφίξετε υπερβολικά όταν την επανατοποθετήσετε στο κάλυμμα. Σε διαφορετική περίπτωση, θα προκληθεί βλάβη.

**Δοχείο:** Μην αφήνετε μείγματα, υγρά ή προϊόντα τροφίμων να ξεραθούν μέσα στο δοχείο. Ξεβγάζετε μετά τη χρήση. Τα ξεραμένα προϊόντα ενδέχεται να κολλήσουν γύρω από τη λεπίδα και να αποδυναμώσουν/φθείρουν την τσιμούχα των εδράνων κατά την επανεκκίνηση. Μην τοποθετείτε τα δοχεία στον καταψύκτη. Η υπερβολικά χαμηλή θερμοκρασία σε συνδυασμό με τα ζεστά υλικά ή/και την άμεση χρήση κίνησης της λεπίδας με μεγάλη ταχύτητα ενδέχεται να προκαλέσουν θραύση του δοχείου. Δεν συνιστάται η χρήση του σε φούρνο μικροκυμάτων και το πλύσιμο σε πλυντήριο πιάτων.

**Συναρμολόγηση λεπίδας:** Μη βυθίζετε σε υγρά το συγκρότημα του αναδευτήρα λεπίδας.

\* Κατά το καθάρισμα οποιουδήποτε ηλεκτρικού εξαρτήματος ή γύρω από τα χειριστήρια, πρέπει να αποσυνδέετε το μπλέντερ από την πρίζα και να στύβετε το πανί ή το σφουγγάρι για να απομακρύνετε την υπερβολική ποσότητα νερού.

\*\* Συνιστώμενο διάλυμα απολύμανσης: 1,5 κ. γλ. / 7,4 ml χλωρίνη επαγγελματικής ή οικιακής χρήσης σε 2 qt. / 1,9 L νερό.

**Βάση μοτέρ/Πίνακας ελέγχου: Αποσυνδέστε το καλώδιο ρεύματος** και πλύνετε προσεκτικά την εξωτερική επιφάνεια με ένα νωπό, βαμβακερό πανί το οποίο θα έχετε εμποτίσει με ήπιο διάλυμα ζεστού νερού\* και μη δραστικό απορρυπαντικό ή μη δραστικό υγρό ψεκαζόμενο καθαριστικό. Προσέχετε να μη γρατζουνίσετε ή να μην τρίψετε το παράθυρο οθόνης στον πίνακα ελέγχου. **Ποτέ μη βυθίζετε τη βάση μοτέρ σε νερό ή άλλο υγρό.** Στεγνώστε με ένα μαλακό, βαμβακερό πανί.

**Καπάκι:** Πλύνετε σε ζεστό σαπουνόνερο. Ξεβγάλετε καλά κάτω από τρεχούμενο νερό και στεγνώστε.

**Θύρα καλύμματος:** Μπορείτε να αφαιρέσετε το κάλυμμα και να το καθαρίσετε κάτω από τρεχούμενο νερό, πλένοντάς το με ένα μαλακό πανί. Σκουπίστε το για να στεγνώσει και τοποθετήστε το πάλι στη βάση.

**Οδηγός κεντραρίσματος δοχείου:** Αφαιρέστε τον οδηγό κεντραρίσματος. Πλύνετε τον οδηγό σε ζεστό σαπουνόνερο. Ξεβγάλετε καλά κάτω από τρεχούμενο νερό και στεγνώστε. Επανασυναρμολογήστε πριν από τη χρήση. Επανατοποθετήστε το ηχομονωτικό περίβλημα. Ο οδηγός κεντραρίσματος πρέπει να είναι επίπεδα τοποθετημένος πάνω στη βάση μοτέρ.

**Δοχείο:** Το δοχείο Advance® έχει σχεδιαστεί για να είναι ανθεκτικό στις χημικές ουσίες. Ωστόσο, για τη μέγιστη διάρκεια ζωής του δοχείου, συνιστάται πλύσιμο στο χέρι.

**Για τον καθαρισμό:** Πλύνετε όλα τα μέρη του δοχείου σε ζεστό σαπουνόνερο. Ξεπλύνετε και στραγγίξτε. Μη μουλιάζετε το συγκρότημα λεπίδας.\*\*

**Για την απολύμανση:** Αφού απομακρύνετε όλα τα στερεά υπολείμματα, γεμίστε το δοχείο 3/4 μέχρι πάνω με ένα μείγμα απολυμαντικού διαλύματος.\*\*\*

Επανατοποθετήστε το δοχείο στη βάση μοτέρ και τοποθετήστε σταθερά το καπάκι δύο τεμαχίων. Λειτουργήστε το μηχάνημα σε υψηλή ταχύτητα για 30 δευτερόλεπτα. Απενεργοποιήστε το μηχάνημα και αφήστε το μείγμα να σταθεί μέσα στο δοχείο για ακόμα 1 1/2 λεπτό. Αδειάστε το περιεχόμενο. Επανατοποθετήστε το δοχείο στη βάση μοτέρ και λειτουργήστε το μηχάνημα άδαιο για ακόμα 5 δευτερόλεπτα. Μην ξεπλύνετε μετά την απολύμανση. Αφήστε το δοχείο να στεγνώσει με φυσικό τρόπο.

<b>Προβλήματα:</b>	<b>Πιθανές ενέργειες:</b>
<ul style="list-style-type: none"> <li>• Δυνατός θόρυβος από την περιοχή λεπίδων δοχείου του μπλέντερ</li> <li>• Οι λεπίδες του δοχείου δεν περιστρέφονται</li> <li>• Αυξημένες δονήσεις</li> <li>• Διαρροή από το κάτω μέρος του δοχείου</li> </ul>	<p><b>a.</b> Χαλασμένη ή φθαρμένη υποδοχή μετάδοσης κίνησης. Αντικαταστήστε την (Αρ. εξαρτήματος 891). Το εξάρτημα συνοδεύεται από οδηγίες.</p> <p><b>b.</b> Ελέγξτε το συγκρότημα λεπίδων για χαλαρά, φθαρμένα ή γρατζουνισμένα εξαρτήματα και αντικαταστήστε τα ανάλογα.</p> <p><b>c.</b> Σφίξτε το παξιμάδι συγκράτησης με το κλειδί σύσφιξης, κινώντας το δεξιόστροφα μέχρι να σφίξει.</p>
<ul style="list-style-type: none"> <li>• Έντονος θόρυβος αλέσματος από το μοτέρ του μπλέντερ</li> </ul>	<p>Φθαρμένα έδρανα στο μοτέρ. Το μηχανήμά σας ενδέχεται να χρειάζεται επισκευή.</p>
<ul style="list-style-type: none"> <li>• Η συσκευή δεν λειτουργεί</li> <li>• Στο παράθυρο οθόνης δεν εμφανίζεται η ένδειξη "Ready" (Έτοιμο)</li> </ul>	<p><b>a.</b> Βεβαιωθείτε ότι το καλώδιο ρεύματος είναι καλά συνδεδεμένο στην πρίζα.</p> <p><b>b.</b> Βεβαιωθείτε ότι ο διακόπτης On/Off βρίσκεται στη θέση On.</p> <p><b>c.</b> Γυρίστε τον διακόπτη On/Off στη θέση Off και μετά στη θέση On, για να γίνει επανεκκίνηση των ηλεκτρονικών κυκλωμάτων.</p>
<ul style="list-style-type: none"> <li>• Στο παράθυρο οθόνης εμφανίζεται η ένδειξη "SHUT DOWN SEE MANUAL" (ΤΕΡΜΑΤΙΣΤΕ ΤΗ ΛΕΙΤΟΥΡΓΙΑ, ΑΝΑΤΡΕΞΤΕ ΣΤΟ ΕΓΧΕΙΡΙΔΙΟ)</li> </ul>	<p>Αφήστε τη συσκευή να κρυώσει για μια ώρα και θέστε τη πάλι σε λειτουργία.</p>
<ul style="list-style-type: none"> <li>• Στο παράθυρο οθόνης εμφανίζεται η ένδειξη "MOTOR LOCKED PROGRAM TERMINATED" (ΤΟ ΜΟΤΕΡ ΚΛΕΙΔΩΘΗΚΕ, ΤΟ ΠΡΟΓΡΑΜΜΑ ΤΕΡΜΑΤΙΣΤΗΚΕ)</li> </ul>	<p>Αφήστε τη συσκευή να κρυώσει για μια ώρα και θέστε τη πάλι σε λειτουργία.</p>
<ul style="list-style-type: none"> <li>• Το μηχανήμα λειτουργεί με ασυνήθιστο τρόπο</li> <li>• Η ένδειξη "NO PROGRAM" εμφανίζεται όταν πατηθεί ένα κουμπί</li> <li>• Με το πάτημα του κουμπιού ξεκινάει λανθασμένο πρόγραμμα</li> <li>• Η συσκευή ξεκινά μόνη της</li> <li>• Ένα συγκεκριμένο κουμπί προγράμματος είναι ελαττωματικό</li> <li>• Η συσκευή δεν λειτουργεί κατά την πρώτη προσπάθεια</li> <li>• Η συσκευή λειτουργεί, αλλά δεν εμφανίζονται πληροφορίες στην οθόνη</li> <li>• Τα κουμπιά προγραμμάτων λειτουργούν το μπλέντερ στην ίδια ταχύτητα</li> </ul>	<p><b>a.</b> Απενεργοποιήστε τη συσκευή και ενεργοποιήστε την ξανά για να γίνει επαναφορά του προγραμματισμού.</p> <p><b>b.</b> Δοκιμάστε να συνδέσετε τη συσκευή σε μια άλλη πρίζα.</p>
<ul style="list-style-type: none"> <li>• Στο παράθυρο οθόνης εμφανίζεται η ένδειξη "CORRUPT DATA" (ΕΣΦΑΛΜΕΝΑ ΔΕΔΟΜΕΝΑ)</li> </ul>	<p>Καλέστε την τεχνική υποστήριξη της Vitamix.</p>
<ul style="list-style-type: none"> <li>• Η συσκευή σταματά στη μέση του κύκλου ανάμειξης και γίνεται επαναφορά της. Στο παράθυρο οθόνης εμφανίζεται η ένδειξη "VITAMIX GENERAL PROGRAM" (ΓΕΝΙΚΟ ΠΡΟΓΡΑΜΜΑ VITAMIX) και μετά "READY" (ΕΤΟΙΜΗ)</li> </ul>	<p><b>a.</b> Συνδέστε τη συσκευή σε δική της πρίζα.</p>





تحذير		تنبيه	
لا تلمس القطع المتحركة مطلقًا. أبق يدك وأدوات الطهي خارج الحاوية		شغل الجهاز عند وجود الغطاء وسدائته في مكانهما	
خطر الصدمة الكهربائية		اقرأ دليل المالك وافهم محتوياته	
ارتفاع درجة الحرارة عند خلط سوائل ساخنة		لا تغمر الجهاز في المواد السائلة	
لا تقم بإدخال العناصر داخل الحاوية أثناء استخدام الخلاط		بدء/إيقاف التشغيل	
افصل الجهاز عن التيار الكهربائي أثناء عدم الاستخدام وقبل التنظيف وعند تغيير الملحقات أو عند ملامسة القطع التي تتحرك أثناء تشغيل الخلاط			

معلومات إعادة التدوير



تم توريد هذا المنتج من جانب جهة تصنيع تهتم بالبيئة. قد يحتوي هذا المنتج على مواد يمكن أن تكون ضارة بالبيئة إذا تم التخلص منها في أماكن (مدافن نفايات) غير مناسبة وفقًا للتشريعات. يتم وضع رمز 'مربع ذو خطوط متقاطعة' على هذا المنتج لتشجيعك على إعادة التدوير أينما كان ذلك ممكنًا. يُرجى مراعاة المسؤولية البيئية وإعادة تدوير هذا المنتج من خلال منشأة إعادة التدوير التابع لها بنهاية العمر الافتراضي للمنتج.

الأبعاد:

- ١٨,٠ بوصة / ٤٥,٧ سم الارتفاع مع غلق الغطاء
- ٢٤,٥ بوصة / ٦٢,٢ سم الارتفاع مع فتح الغطاء
- العمق: ١٠,٧ بوصات / ٢٧,٢ سم مع المقبض
- العرض: ٨,٥ بوصات / ٢١,٦ سم

Region	Installation	VM#	Rating
US/Canada	TQO On-Counter	VM0145	120V, 50-60 Hz, 15 Amps
Europe/China	TQO On-Counter	VM0149	220-240V, 50-60 Hz, 1300-1550 Watts
Taiwan	TQO On-Counter	VM0145B	110V, 50-60 Hz, 1450 Watts

Vita-Mix® Corporation

القسم التجاري

8615 Usher Road, Cleveland, Ohio 44138 الولايات المتحدة الأمريكية

هاتف (من داخل الولايات المتحدة وكندا): ١-٨٠٠-٤٣٧-٤٦٥٤

هاتف (دولي): ١-٤٤٠-٧٨٢-٢٤٥٠

رقم الخدمة التقنية: ١-٨٠٠-٨٨٦-٥٢٣٥

البريد الإلكتروني: commercial@vitamix.com

commercialts@vitamix.com

لمشاهدة المجموعة الكاملة لمنتجات Vitamix،

تفضل بزيارة [vitamix.com](http://vitamix.com).

## ⚠ تحذير



**لتجنب الإصابة.**  
احرص على قراءة دليل التعليمات وفهمه جيدًا قبل استخدام هذا الجهاز. يجب اتباع احتياطات الأمان الأساسية، بما في ذلك ما يلي.



## ⚠ تحذير

**خطر الصدمة الكهربائية.**  
الاستخدام فقط مع مأخذ مؤرض.  
لا تزل المؤرض.  
لا تستخدم مهائلي.  
لا تستخدم كبل إطالة.  
قد يؤدي عدم اتباع التعليمات إلى الوفاة أو الصدمة الكهربائية.



اقرأ جميع التعليمات واحتياطات السلامة والتحذيرات قبل تشغيل الخلاط.

١. اقرأ جميع التعليمات.
٢. للحماية من مخاطر الصدمة الكهربائية، لا تضع قاعدة المحرك في الماء أو في أي سائل آخر.
٣. هذا الجهاز غير مُعد للأشخاص (بما في ذلك الأطفال) الذين يعانون من نقص في القدرات البدنية أو الحسية أو العقلية أو نقص الخبرة والمعرفة، ما لم يتم الإشراف عليهم أو يتلقوا تعليمات تتعلق بكيفية استخدام الجهاز من قبل شخص مسؤول عن سلامتهم.
٤. يجب الإشراف على الأطفال لضمان عدم العبث بالجهاز.
٥. أفضل سلك الطاقة من مأخذ الحائط عند عدم استخدام جهاز Vitamix® وقبل تفكيكه وعند وضع الأجزاء أو إزالتها وقبل التنظيف، باستثناء غسل الحاوية.
٦. لا تلمس الأجزاء المتحركة مطلقًا، وخاصةً الشفرات.
٧. في حالة تلف سلك الإمداد، يجب استبداله بواسطة الشركة المصنعة أو وكيل الخدمة الخاص بها أو بواسطة أشخاص مؤهلين على نحو مماثل لتجنب حدوث أي مخاطر.
٨. لا تقم بتشغيل أي جهاز قد تعطل أو يحتوي على سلك أو سداة تالفة أو تعرض للسقوط أو التلف بأي شكل من الأشكال. وإذا كنت قد اشتريت الماكينة الخاصة بك داخل الولايات المتحدة الأمريكية، فاتصل بقسم الدعم الفني في Vitamix على الرقم ٨٠٠-٨٨٦-٥٢٣٥ لإجراء فحص أو إصلاح أو استبدال محتمل، أو لإجراء تعديل كهربائي أو ميكانيكي. وإذا كنت قد اشتريت الماكينة الخاصة بك من خارج الولايات المتحدة الأمريكية، فيرجى الاتصال بموزع Vitamix المحلي المعتمد أو الاتصال بقسم Vitamix الدولي على الرقم ٤٤٠-٧٨٢-٢٤٥٠+١ أو عبر البريد الإلكتروني: international@vitamix.com لمعرفة مكان أقرب موزع منك.
٩. لا تستخدم أي مرفقات لم يُنصح باستخدامها أو لا يتم بيعها بواسطة Vitamix. قد يؤدي قيامك بذلك إلى إلغاء الضمان. لا يُنصح بإجراء أي تغيير أو تعديل على هذا المنتج بأي شكل من الأشكال، لأن ذلك قد يتسبب في حدوث إصابة جسدية.
١٠. تجنب الاستخدام في غير الأماكن المغلقة.
١١. لا تسمح بملامسة سلك الطاقة للأسطح الساخنة أو تدليه من حافة الطاولة أو العداد.
١٢. عند صب السائل الساخن في الخلاط، توخ الحذر لأنه قد يتقاذف خارج الجهاز بسبب التبخير المفاجئ.
١٣. لا تضع الماكينة أعلى موقد غازي أو كهربائي ساخن أو بالقرب منه، أو داخل فرن ساخن أو تسمح بملامسة الماكينة للأسطح الساخنة. قد تتسبب مصادر الحرارة الخارجية في إتلاف الماكينة.
١٤. أبقي يديك وأدوات الطهي خارج الحاوية أثناء تشغيل المحرك لمنع أي احتمال لحدوث إصابة شخصية شديدة و/أو إتلاف جهاز Vitamix. يمكن استخدام ملعقة مطاطية مسطحة ولكن فقط في حالة عدم تشغيل ماكينة Vitamix.
١٥. تحذير: الشفرات حادة. لذا تعامل معها بعناية.
- لا تحاول مطلقًا إزالة الشفرات أثناء وجود الحاوية على قاعدة المحرك.

- لا تحاول مطلقاً تشغيل الماكينة في وجود شفرات غير محكمة التثبيت أو مخدوشة أو تالفة - وقم باستبدالها على الفور.
- للحد من خطر الإصابة الشخصية، لا تقم مطلقاً بتركيب مجموعة الشفرات على قاعدة المحرك بدون تركيب حاوية Vitamix بصورة صحيحة.
- ينبغي توخي الحذر الشديد عند التعامل مع الشفرات القاطعة الحادة وإفراغ الحاوية وأثناء التنظيف.
- ١٦. السعة القصوى تعادل الأوقية (التر) المدرجة بالحاوية، وهي تساوي ٤٨ أونصة / ١,٤ لتر، وهو أقل بكثير من أنواع الخليط الكثيفة.
- ١٧. قم دائماً بتشغيل ماكينة Vitamix مع وضع الغطاء في موضعه وإحكام تثبيته.
- ١٨. عند ملامسة منطقة نافذة العرض لأي وسادة تنظيف أو أداة حادة فسيتم تعريضها للخدش. استخدم قطعة من القماش الناعم لمسح منطقة لوحة التحكم.
- ١٩. لا يمكن تنظيف الماكينة باستخدام رشاش الماء.
- ٢٠. عند استخدام جهاز ١٢٠ فولت، يُفضل أن يكون لديك منفذ ٢٠ أمبير على الأقل لكل جهاز، وهو متوفر بمقياس ٦ أقدام / ١,٨ متر من Vitamix. تتطلب الوحدات ٢٢٠ فولت و ١٠٠ فولت خطاً مخصصاً. استشر كهربائياً لتلبية الاحتياجات الكهربائية المناسبة.
- ٢١. تنبيه: أوقف تشغيل الطاقة أو افصل الماكينة عن مأخذ الكهرباء قبل لمس الأجزاء المتحركة. أغلق مفتاح الطاقة ليلاً أو عند ترك الماكينة بدون رقابة.
- ٢٢. هذا الجهاز مُعد للاستخدام في التطبيقات المنزلية والتطبيقات المشابهة مثل:
  - مناطق الطبخ الخاصة بالموظفين في المحلات التجارية والمكاتب وبيئات العمل الأخرى؛
  - بيوت المزارع؛
  - بواسطة نزلاء الفنادق والفنادق الصغيرة وغيرها من البيئات السكنية؛
  - البيئات التي توفر السرير والإفطار.

### حافظ على تعليمات السلامة التالية

- يأتي سلك الطاقة الأمريكي الخاص بخلاط Vitamix مزوداً بقباس ثلاثي الشقوق (مؤرض) ينزاج مع منفذ حائط ثلاثي الشقوق (الشكل أ).
- سيختلف هذا السلك عن أنواع الأسلاك الأخرى الموجودة خارج الولايات المتحدة الأمريكية.
- لا تقطع الشق الثالث (المؤرض) أو تزيله عن القابس أو سلك الطاقة.
- استشر الكهربائي الخاص بك إذا كنت غير متأكد مما إذا كان منفذ الحائط مؤرض في جميع أسلاك المبنى.

### تحذير!

- لا تترك الخلاط بدون رقابة عند الاستخدام.
- أوقف تشغيل الطاقة أو افصل الكهرباء عن الجهاز قبل لمس الأجزاء المتحركة. أغلق مفتاح الطاقة في الليل أو عند ترك الجهاز بدون مراقبة.
- إذا اكتشفت حدوث تغيير في صوت الجهاز أو حدوث تلامس بين جسم صلب أو جسم غريب مع الشفرات، فلا تقم بتقديم الشراب. افحص مجموعة الشفرات الخاصة بك للتأكد من عدم وجود أجزاء سائبة أو مخدوشة أو مفقودة. في حالة اكتشاف أجزاء سائبة أو مفقودة أو مخدوشة، استبدل مجموعة الشفرات بأخرى جديدة.
- عند معالجة السوائل الساخنة:
  - لا تعرض الحاوية لدرجات حرارة تزيد عن ٢١٠ درجة فهرنهايت (٩٩ درجة مئوية).
  - لا تعرض الحاوية لمكونات أو سوائل ساخنة تزيد درجات حرارتها عن ٢١٠ درجة فهرنهايت (٩٩ درجة مئوية).
  - توخ الحذر الشديد. فقد يتسبب البخار المنبعث أو الرذاذ المتقاذف في إحداث حروق. لا تبدأ مطلقاً بأعلى سرعة عند خلط المكونات الساخنة.

### تحذير!

لا يتم استخدام المهائنات ثلاثية الشقوق في كندا.

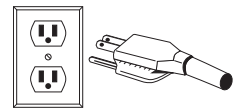

الشكل أ

### ملاحظات هامة!

لا يمكن للتعليمات الواردة بدليل الاستخدام والعناية هذا أن تتناول جميع الحالات الممكنة التي يمكن أن تحدث. يجب توخي الحذر والحيلة الشديدة عند تشغيل أي جهاز وعند صيانته.

## الضمان المحدود

الحفاظ على منتج Vitamix® في حالة عمل جيدة وزيادة عمره الافتراضي لأطول فترة ممكنة، لابد من اتباع بعض النصائح البسيطة الخاصة بعملية الصيانة.

1. قم بفحص مقبس التدوير بشكل دوري للتأكد من عدم وجود تآكل أو تمزق أو شقوق ظاهرة أو مكابح بالمقبس. إذا تم العثور على أي تلف، فاستبدل مقبس التدوير بمقبس تدوير إضافي مرفق مع الخلاط. ولشراء مقبس تدوير إضافي بديل، يُرجى الاتصال بـ Vitamix على الرقم ٤٦٥٤-٤٣٧-١-٨٠٠ (٤-٤٠٠-١-٨٠٠) لمعرفة أقرب موزع منك. بالنسبة إلى العملاء من خارج الولايات المتحدة الأمريكية، اتصل بموزع Vitamix المعتمد أو اتصل بقسم Vitamix الدولي على الرقم ٢٤٥٠-٧٨٢-١-٤٤٠+ أو أرسل بريداً إلكترونياً إلى [international@vitamix.com](mailto:international@vitamix.com) لمعرفة أقرب موزع منك.
2. قم بتدوير مجموعة حمل الشفرات يدوياً للتأكد من أنها تدور دون تردد أو أنها لا تدور بحرية كبيرة. فإذا كان هناك تردد في دوران الشفرات أو دورانها بحرية تامة، فاتصل بـ Vitamix على الرقم ٤٦٥٤-٤٣٧-١-٨٠٠ (٤-٤٠٠-١) للحصول على معلومات الضمان أو لمعرفة أقرب موزع منك. بالنسبة إلى العملاء من خارج الولايات المتحدة الأمريكية، اتصل بموزع Vitamix المعتمد أو اتصل بقسم Vitamix الدولي على الرقم ٢٤٥٠-٧٨٢-١-٤٤٠+ أو أرسل بريداً إلكترونياً إلى [international@vitamix.com](mailto:international@vitamix.com) لمعرفة أقرب موزع منك.
3. لا تقم مطلقاً بتشغيل الماكينة بدون وضع وسادة التمرکز في مكانها الصحيح على القاعدة. تضمن شركة Vita-Mix® Corporation (يُشار إليها فيما بعد باسم "Vita-Mix") للمستخدم النهائي الأصلي (يلزم تقديم إثبات الشراء) الذي قام بالشراء داخل الولايات المتحدة الأمريكية، أن خلاط Vita-Mix التجاري هذا (يُشار إليه فيما يلي باسم "الماكينة") خالٍ من أي عيوب في المواد والتصنيع طوال فترة الضمان المطبقة على الجهاز على النحو الموصوف هنا، وأنه يخضع للشروط المنصوص عليها أدناه.

## قاعدة المحرك

تضمن Vita-Mix للمستخدم النهائي الأصلي ما يلي:

- إذا تعطلت قاعدة المحرك في غضون ثلاثين (٣٠) يوماً من تاريخ الشراء، فستقوم Vita-Mix باستبدال قاعدة المحرك دون أي رسوم.
  - إذا تعطلت قاعدة المحرك بعد مرور ثلاثين (٣٠) يوماً ولكن في غضون عام واحد من تاريخ الشراء، بسبب عيب في المواد أو التصنيع، فسوف تتحمل شركة Vita-Mix تكلفة جميع الأجزاء والعمالة اللازمة لإصلاح قاعدة المحرك.
  - إذا تعطلت قاعدة المحرك بعد مرور عام واحد ولكن في غضون ثلاثة (٣) أعوام من تاريخ الشراء بسبب وجود عيب في المواد أو التصنيع، فسوف تتحمل شركة Vita-Mix تكلفة الأجزاء التي تُعتبر ضرورية لإصلاح القاعدة.
- الحاوية والغطاء ومجموعة الشفرات ومقبس التدوير وكابينة الصوت**  
(في حالة تضمينها)

يتم تقديم ضمان للحاوية والغطاء ومجموعة الشفرات ومقبس التدوير وكابينة الصوت المصنعة من Vita-Mix، إن وجدت، ضد أي عيوب في المواد والتصنيع لمدة عام واحد من تاريخ الشراء.

## الشروط

- الضمانات الواردة هنا خاصة بالمستخدم النهائي الأصلي فقط وغير قابلة للتحويل. لتقديم مطالبة بالضمان، يلزم تقديم إثبات الشراء.
- هذا الضمان هو التعويض الوحيد للمشتري وهو يوضح التزامات Vita-Mix الوحيدة ولا يغطي حالات الاهتراء والتلف الطبيعية أو سوء الاستخدام أو الإهمال أو إجراء أي تغيير في القاعدة أو الحاوية (أو كابينة الصوت)، أو التعرض لطورف قاسية وهو صالح فقط إذا تم استخدام الجهاز وفقاً لكتيب التعليمات المرفق (والذي يمكن الوصول إليه أيضاً من خلال الموقع الإلكتروني [www.vitamix.com/foodservice](http://www.vitamix.com/foodservice)).
- قد تتسبب أي عملية تركيب أو تهوية غير صحيحة في حالة الطراز الموجود بالجهاز، أو وضع الجهاز في كابينة صوت غير مصنعة في شركة Vita-Mix، في إلغاء هذا الضمان.
- يُعتبر هذا الضمان لاغياً في حالة إجراء أي إصلاحات على الجهاز بواسطة شخص آخر بخلاف Vita-Mix أو مركز خدمة Vita-Mix المعتمد. لا تتحمل Vita-Mix تكلفة أي إصلاحات غير مصرح بها.
- الالتزام الوحيد الذي تلتزم به شركة Vita-Mix بموجب هذا الضمان هو إصلاح أو استبدال الجزء أو الأجزاء المشمولة بالضمان على النحو الذي تحدده Vita-Mix حصرياً.
- لا تُعد Vita-Mix، بأي حال من الأحوال، سواء كان ذلك استناداً إلى العقد أو التعويض أو الضمان أو المسؤولية التقصيرية (بما في ذلك الإهمال) أو المسؤولية الصارمة أو غير ذلك، مسؤولة عن أي أضرار خاصة أو غير مباشرة أو عرضية أو تبعية من أي نوع، بما في ذلك على سبيل المثال لا الحصر، خسارة أي أرباح أو إيرادات. الضمان المحدود أعلاه هو التعويض الوحيد المقدم إليك، وبموجب هذه الوثيقة، فإنك وشركة Vita-Mix تخليان مسؤوليتكما صراحةً عن أي ضمانات أو شروط أخرى، سواء كانت صريحة أو ضمنية، أو قانونية أو غير ذلك، بما في ذلك أي ضمان ضمني للعرض في الأسواق، وأي ضمان ضمني للملاءمة لغرض معين، وبموجب هذه الوثيقة فإنك وشركة Vita-Mix تستبعدان صراحةً، ودون تقييد لعمومية ما سبق، وإلى الحد الذي يسمح به القانون، تطبيق أي تشريع لبيع البضائع وكذلك اتفاقية الأمم المتحدة بشأن عقود البيع الدولي للبضائع، حسبما ينطبق.

لا تسمح بعض السلطات القضائية بتقييد الضمانات الضمنية أو الأضرار الخاصة أو العرضية أو التبعية.

لا يحق لأي موظف يعمل لدى Vita-Mix أو أي شخص آخر تقديم أي ضمان إضافية إلى الضمانات المقدمة هنا أو إدخال تعديلات عليها. للاطلاع على تفاصيل الضمان الخاص بالأجهزة المشتراة خارج الولايات المتحدة الأمريكية، اتصل بموزع Vita-Mix المعتمد، أو اتصل بقسم Vita-Mix الدولي على الرقم ٢٤٥٠-٧٨٢-١-٤٤٠+ أو أرسل رسالة بريداً إلكترونياً إلى [international@vitamix.com](mailto:international@vitamix.com) لمعرفة أقرب موزع منك.

إذا احتاج خلاط Vita-Mix الخاص بك إلى خدمات صيانة أو إصلاح مشمولة حسب شروط هذا الضمان، فيُرجى الاتصال بشركة Vita-Mix Corporation للحصول على مساعدة الضمان. بالنسبة إلى الأجهزة التي يتم شراؤها داخل الولايات المتحدة، اتصل بخدمة الدعم الفني لدى Vita-Mix على الرقم: ٨٠٠-٨٨٦-٥٢٣٥. في حالة القيام بالشراء من خارج الولايات المتحدة الأمريكية، اتصل بموزع Vita-Mix المعتمد، أو اتصل عبر الهاتف بقسم Vita-Mix الدولي على الرقم ٢٤٥٠-٧٨٢-١-٤٤٠+ أو أرسل رسالة بريد إلكتروني إلى [international@vitamix.com](mailto:international@vitamix.com) لمعرفة أقرب موزع منك. يتحمل العميل مسؤولية تكاليف الشحن المرتبطة بخدمة الضمان.

## كيفية الحصول على تغطية الضمان والإصلاح

جهة الاتصال التي يمكن الاتصال بها للحصول على خدمة الضمان والإصلاح. إذا احتاج خلاط Vitamix الخاص بك إلى خدمة صيانة أو إصلاح مشمولة حسب شروط هذا الضمان، فيُرجى الاتصال بشركة Vita-Mix Corporation، أو أي مركز خدمة معتمد أو أي موزع محلي للحصول على مساعدة الضمان.

- بالنسبة للأجهزة التي يتم شراؤها في الولايات المتحدة وكندا، اتصل بخدمة عملاء Vitamix التجارية على الرقم: ٨٠٠-٤٣٧-٤٦٥٤.
- بالنسبة للماكينة التي يتم شراؤها خارج الولايات المتحدة الأمريكية: اتصل بموزع Vitamix المعتمد، أو اتصل بقسم Vitamix الدولي على الرقم ٢٤٥٠-٧٨٢-١-٤٤٠+ أو أرسل رسالة عبر البريد الإلكتروني إلى [international@vitamix.com](mailto:international@vitamix.com) لمعرفة أقرب موزع منك.

سيُطلب منك تقديم دليل إثبات الشراء الخاص بالجهاز. إذا لم يتمكن فريق الدعم الفني عن بُعد من إصلاح الجهاز عن بُعد، فستكون هناك حاجة لإصلاح الجهاز. سيساعدك الفريق في تحديد موقع أقرب مركز خدمة معتمد أو ترتيب إعادة شحن الجهاز إلى Vitamix.

## كيفية شحن الماكينة إلى Vitamix للصيانة

- أ. حصل على رقم تصريح إعادة المنتج قبل الشحن. لا تقم بإرجاع الماكينة أو إرسالها بدون موافقة من Vitamix. لا تتحمل Vitamix بأي حال من الأحوال المسؤولية عن تكلفة أي إصلاحات غير مصرح بها. يجب أن تحتوي جميع مرتجعات الماكينة على رقم تصريح إعادة المنتج ("RA") المحدد بوضوح على الجزء الخارجي من العلبة. سيتم إرجاع أي ماكينة يتم إرسالها إلى Vitamix دون إذن مسبق أو موافقة مسبقة إلى عنوان الشاحن "بالحالة التي عليها" دون إصلاح.
- ب. قم بتغليف العناصر المرتجعة ببطور صحيحة. يجب وضع أي عنصر يتم إرساله إلى Vitamix في عبوته الأصلية أو في تغليف مناسب.

## تعليمات استخدام أزرار برنامج Pre-Set (الإعداد المسبق)

فيما يلي الإعدادات الأساسية لأزرار Pre-Set (الإعداد المسبق) الستة لجهاز Quiet One®. تُعد هذه البرامج، المرمّقة من ١ إلى ٦، عبارة عن دورات خلط مصممة للمشروبات الأكثر شيوعًا. وبناءً على لزوجة المشروب الذي تقوم بإعداده، سيؤدي اختيار أحد برامج Pre-Set (الإعداد المسبق) إلى تشغيل الجهاز لدورة كاملة. وسيتوقف الجهاز من تلقاء نفسه عند اكتمال الدورة. وتختلف كل دورة من الدورات من حيث سرعتها والمدة التي تستغرقها. قد تختلف خيارات Pre-Set (الإعداد المسبق) الخاصة بجهازك بسبب مراجعات البرنامج أو بسبب اختلاف الوصفات، ومن ثم فقد تختلف النتائج أيضًا.

- الزر ١: الغرض العام / العصير – يخلط العصائر والمشروبات الرقيقة المكونة من عصير وتلج للحصول على قوام دسم. (١٨:)
- الزر ٢: عصير مزدوج – يخلط مشروبات مماثلة مع تلك الموجودة في الزر ١ ولكن بكميات أكبر. (١٨:)
- الزر ٣: العصائر والقهوة المجمدة – يخلط مشروبات القهوة الخفيفة للحصول على قوام دسم. (١٨:)
- الزر ٤: مشروبات الأيس كريم – يخلط المشروبات التي تحتوي على أيس كريم صلب للحصول على قوام مخفوق كثيف. (٢٨:)
- الزر ٥: مشروبات الأيس كريم المزدوجة التي يصعب خلطها. (٢٠:)
- الزر ٦: العصائر ذات القوام الكثيف التي يصعب خلطها – يخلط الفواكه المجمدة ذات القوام الكثيف والمكونات الصلبة للحصول على عصير كثيف القوام ولكنه متماسك. (٢٨:)

## نصائح الخلط

١. ضع السوائل والأطعمة الطرية داخل الحاوية أولاً، ثم في النهاية ضع المواد الصلبة وقطع الثلج. رغم أنه ليس ضروريًا لعملية الخلط، إلا أنك قد ترغب في تقطيع الطعام إلى قطع أصغر لقياس المكونات بشكل أكثر دقة. يُوصى باستخدام الفاكهة الذائبة كليًا أو جزئيًا.
٢. كقاعدة عامة، ومقارنة بالخلاطات الأخرى، فإنك لن تحتاج إلى الكثير من الثلج لإعداد شراب مجمد بنفس القدر كما هو الحال مع ماكينة Quiet One®. إذا تجمد العصير الخاص بك، فحاول تقليل كمية الثلج.
٣. ضع الحاوية على قاعدة المحرك مع محاداتها على وسادة التمرکز المثبتة بالقاعدة. (يجب إيقاف المحرك تمامًا قبل وضع الحاوية). يجب عدم استخدام الحاويات للمواد الصلبة والجافة. تجنب تشغيل الجهاز مع حاوية فارغة.
٤. استخدم دائمًا غطاءً مثبتًا بإحكام عند الخلط.
٥. قم بتوصيل الجهاز بأقرب منفذ كهربائي (إذا لم يكن موصولاً بالفعل). اجعل مفتاح On/Off (التشغيل/إيقاف التشغيل) على وضع التشغيل (On). حدد الإعداد المبرمج المطلوب بالضغط على أي من أزرار الضبط المسبق المرمّقة من ١ إلى ٦. سيبدأ الجهاز على الفور في التدوير عبر البرنامج المحدد وإيقافه عند اكتمال البرنامج. (ملاحظة: لكل زر تركيبة مختلفة يتم اختيارها مسبقًا للسرعة والطول لعملية الخلط.)
٦. بمجرد الضغط على أحد أزرار برنامج Pre-Set (الإعداد المسبق) الستة، سيبدأ الجهاز وسيتوقف تلقائيًا. بالضغط على زر Pre-Set (الإعداد المسبق) آخر، ستقوم الماكينة بإيقاف دورة الخلط.
٧. عند اكتمال الدورة، سيتوقف الخلط. انتظر حتى تتوقف الشفرات عن الحركة تمامًا قبل إزالة الغطاء و/أو الحاوية من قاعدة المحرك.
٨. قم بإزالة الحاوية وصب المشروب وتزيينه وتقديمه.
٩. اضغط على مفتاح On/Off (التشغيل/إيقاف التشغيل) عند عدم استخدام الجهاز.

## نصائح الصيانة

- لا تصدم الحاوية مطلقًا بأي سطح لتخفيف المكونات. أخرج الحاوية من القاعدة واستخدم ملعقة مطاطية لإزالة الخليط الكثيف من قاع الحاوية.
- لا تهز الحاوية أو ترجها أثناء الاستخدام.
- لا تقم بإزالة الحاوية مطلقًا قبل أن يتوقف الجهاز تمامًا عن الحركة.
- لا تقم أبدًا بتشغيل المحرك قبل وضع الحاوية في مكانها الصحيح.

## ملاحظات هامة!

- افحص الشفرات بصورة يومية للتأكد من عدم وجود أجزاء غير مثبتة أو مخدوشة أو مفقودة. في حالة اكتشاف أجزاء غير مثبتة أو مخدوشة أو مفقودة، استبدل مجموعة الشفرة قبل الاستخدام. لا تقم بتشديد ربط المسامير سداسي الرأس (أعلى مجموعة الشفرات). في حالة عدم الثبات، استبدل مجموعة الشفرة على الفور.
- لا يمكن للتعليمات الواردة بدليل الاستخدام والعناية هذا أن تتناول جميع الحالات المحتملة التي يمكن أن تحدث. يجب توخي الحذر والحيطه الشديدة عند تشغيل أي جهاز وعند صيانته.
- عند قيام وافي الحماية الحراري بإيقاف تشغيل المحرك، قم بمراجعة أساليب المعالجة والتعليمات الخاصة بك. قد تكون وصفاتك كثيفة للغاية أو تحتوي على الكثير من المواد. جرّب إضافة المزيد من السوائل واستشارة خدمة عملاء Vitamix® أو الرجوع إلى موزع Vitamix المحلي للحصول على مزيد من المساعدة.

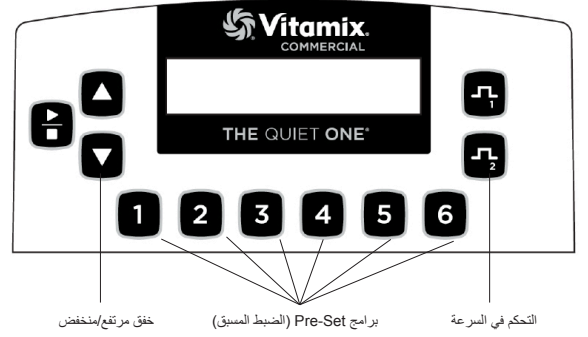

**مفتاح On/Off (تشغيل/إيقاف التشغيل):** يوجد مفتاح On/Off (تشغيل/إيقاف التشغيل) بالجزء الخلفي من قاعدة المحرك، وهو يتحكم في تشغيل الجهاز. عند التوصيل بمأخذ كهربائي، قم بالتبديل إلى وضع التشغيل للاستعداد للخلط. قم بإيقاف التشغيل ليلاً أو عند ترك الجهاز بدون مراقبة.

**زر Start/Stop (البداية/الإيقاف):** بالضغط على زر Start/Stop (البداية/الإيقاف) مرة واحدة يتم تشغيل الجهاز وتبدأ الشفرات في الدوران. اضغط على زر Start/Stop (البداية/الإيقاف) مرة أخرى لإيقاف الجهاز وإيقاف الشفرات عن الدوران.

**أزرار السرعة:** اضغط على الزر ▲ لزيادة سرعة الشفرة تدريجياً بزيادات تبدأ من ١٪، حتى ١٠٠٪. اضغط على الزر ▼ لخفض سرعة الشفرة تدريجياً بدرجات تبدأ من ١٪، حتى ٧٪. تستخدم أزرار السرعة لضبط سرعة الخلط باستخدام الزر Pulse (الخفق) وزر Start/Stop (البداية/الإيقاف).

**أزرار برنامج Pre-Set (الإعداد المسبق):** تُعد هذه الأزرار، المرقمة من ١ إلى ٦، بمثابة دورات خلط مبرمجة مسبقاً وهي مصممة خصيصاً للمشروبات الأكثر شيوعاً. واعتماداً على لزوجة المشروب الذي تقوم بإعداده، سيؤدي الضغط على أحد أزرار برنامج Pre-Set (الإعداد المسبق) الستة إلى تشغيل الجهاز لدورة كاملة. وسيتوقف الجهاز من تلقاء نفسه عند اكتمال الدورة. تختلف الدورة من حيث السرعة والطول. ويمكن إعادة برمجة كل زر من الأزرار حسب أي وصفة أو خلال برمجة مخصصة أو من خلال إعادة البرمجة إلى أي من الوصفات المتاحة والبالغ عددها ٣٤. ونتيجة لاختلاف الوصفات، قد تختلف النتائج.

**نافذة العرض:** تعرض هذه المنطقة، بناءً على الزر الذي يتم الضغط عليه، مجموعة متنوعة من رسائل التشغيل. تظهر رسالة "جاهز" عند توصيل الجهاز بمصدر الطاقة.

## ملاحظات هامة!

**زر البداية/الإيقاف:** عند الضغط على أحد أزرار برنامج Pre-Set (الإعداد المسبق)، أثناء تشغيل المحرك، سيتوقف الجهاز.  
**زر السرعة:** إذا تم إيقاف تشغيل الطاقة، فستتم إعادة ضبط هذه الإعدادات.  
**أزرار الخفق:** تقوم أزرار الخفق بعمل زيادة سريعة أو خفض في سرعة الشفرة عند الخلط أو تقليب الشراب. اضغط الزر ▲ لزيادة سرعة المحرك لسرعات تتراوح من ٥١٪ إلى ١٠٠٪. اضغط الزر ▼ لتقليل سرعة المحرك إلى نطاق يتراوح بين ٥٠٪ و ٧٪. سيتجاوز زر الخفق برنامج التشغيل الحالي طالما أنه مضغوط. وبمجرد تحريره، سوف يستمر البرنامج الأصلي في إكمال دورته.

• يتم ضبط سرعة الخفق المرتفع (▲) والخفق المنخفض (▼) باستخدام أزرار السرعة. للإعداد، اضغط على زر السرعة، أثناء الضغط مع الاستمرار على زر الخفق ▲ أو زر ▼ حتى يتم الوصول إلى سرعة المحرك المطلوبة. ستظل سرعة الخفق عند هذا الإعداد حتى يتم تغييرها مرة أخرى باستخدام أزرار السرعة.

**عناصر التحكم الخاصة بالمالك:** يمكن الدخول إلى لوحة التحكم من خلال تنشيط مفتاح الطاقة الموجود بالجزء الخلفي من قاعدة المحرك أثناء الضغط على الزر ٢.

• بمجرد توصيل الطاقة إلى الوحدة، ستدور الشاشة عبر ثلاث شاشات. تشير الشاشة الأولى إلى إصدار البرنامج الحالي، وتشير الشاشة الثانية إلى البرنامج الذي يعمل على الجهاز. بينما تشير الشاشة الثالثة إلى درجة حرارة المحرك (NORM "طبيعية"، WARM "دافئة"، HOT "ساخنة")، وإجمالي ساعات التشغيل، بما في ذلك الإنتاج والاختبار. ولا يمكن إزالة هذا التوقيت. بمجرد الوصول إلى هذه الشاشة، يمكن تحرير الزر ٢.

- اضغط على الزر ٢ خلال ١٢ ثانية للانتقال عبر إعدادات القائمة.
- سوف تكشف الضغطة الأولى عن المؤقت. يتم تسجيل إجمالي وقت التشغيل بالساعات والدقائق والثواني، بما في ذلك الإنتاج والاختبار. ولا يمكن إزالة هذا التوقيت.
- ستكشف الضغطة الثانية عن اسم البرنامج المتحكم في أزرار Pre-Set (الإعداد المسبق). فإذا كنت تستخدم الإعدادات المتقدمة Advance®، فستظهر عبارة "برنامج VITA-MIX المتقدم".
- سوف تكشف الضغطة الثالثة عن خيار لإعادة ضبط أزرار Pre-Set (الإعداد المسبق) إلى إعدادات المصنع الأصلية.

## برمجة

تمت برمجة ماكينة Quiet One® مسبقاً باستخدام برنامج Advance® الذي تم تحسينه ليتناسب مع حاوية Advance®. يمكن تخصيص البرنامج باستخدام لوحة التحكم، أو شريحة البرمجة أو مجموعة برامج المبرمج المتوفرة من Vitamix®. للحصول على مزيد من المعلومات اتصل بالموزع أو خدمة العملاء.

### برمجة أزرار Pre-Set (الإعداد المسبق)

١. اذهب إلى البرامج المخزنة والبالغ عددها ٣٤ برنامجاً من خلال تنشيط مفتاح الطاقة الموجود بالجزء الخلفي من قاعدة المحرك أثناء الضغط على الزر High Pulse (خفق مرتفع). سوف تظهر على الشاشة رسالة BUTTON SET UP (إعداد الزر)
٢. اضغط على زر السرعة ▲ أو زر ▼ للتمرير عبر أرقام "الوصفة" حتى تصل إلى الرقم الذي تريده.
٣. اضغط على زر Pre-Set (الإعداد المسبق) الذي ترغب في برمجته للوصفة المحددة. على سبيل المثال: إذا كنت تريد برمجة الزر ١ بالوصفة رقم ١٧:

١. بعد الوصول إلى البرامج المخزنة على النحو الموضح في الخطوة ١، ستظهر نافذة العرض BUTTON SETUP (إعداد الزر).
٢. اضغط على زر السرعة ▲ حتى تعرض الشاشة "Recipe 17" (الوصفة ١٧)
٣. اضغط على الزر ١ لتطبيق الوصفة ١٧.
٤. إما أن تستمر في برمجة الأزرار الخمسة الأخرى أو تقوم بالضغط على الزر High Pulse (خفق مرتفع) للخروج والاستمرار في الخلط.

إعداد الزر  
الوصفة ١

إعداد الزر  
الوصفة ١٧

إعداد الزر  
الوصفة ١٧-----١<

استعداد

## برمجة جهازك باستخدام شريحة مخصصة

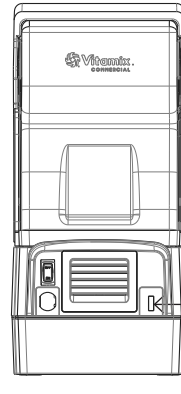

شريحة مبرمجة مخصصة

- قم بتشغيل الجهاز.
- قم بإزالة الحاوية وتدوير الجهاز إلى الخلف بحيث يمكنك مشاهدة منفذ البرمجة.
- مع تواجد الجزء الخلفي للماكينة في مواجهتك، أدخل الشريحة المبرمجة خصيصاً (مع وجود العبارة "THIS SIDE FACING TO THE FRONT OF THE MACHINE" (يوجه هذا الجانب إلى الجزء الأمامي من الماكينة) جهة اليسار) داخل المنفذ الموجود على الجانب الأيمن من الجهاز والمقابل للمفتاح On/Off (تشغيل/إيقاف). ادفع الشريحة برفق حتى تدخل في المنفذ. ستظهر نافذة العرض عبارة "NEW MODULE" (وحدة جديدة).
- في غضون ١٠ ثوانٍ، ستتم إعادة برمجة أزرار Pre-Set (الإعداد المسبق) الستة وستظهر على نافذة العرض "Saved" (تم الحفظ) ثم "Ready" (جاهز).
- قم بإزالة شريحة البرمجة، وإعادتها إلى الحزمة الأصلية وتخزينها في مكان آمن يمكن الوصول إليه بسهولة.
- اضغط على أحد أزرار الإعداد المسبق الستة لإظهار اسم البرنامج/الشرب، في نافذة العرض.

## إعادة تعيين أزرار Pre-Set (الإعداد المسبق) إلى إعدادات المصنع الأصلية

- اذهب إلى عناصر التحكم الخاصة بالمالك من خلال تنشيط مفتاح الطاقة الموجود بالجزء الخلفي من قاعدة المحرك أثناء الضغط على الزر ٢.
- بمجرد تشغيل الوحدة، فإنها سوف تمر عبر ثلاث شاشات ثم تتوقف على شاشة حالة المحرك. اضغط على الزر ٢ مرة أخرى، في غضون ١٢ ثانية، للانتقال عبر إعدادات القائمة.
- يتم التعرير باستخدام الزر ٢. ستعرض الشاشة "1 TO OVERWRITE CURRENT PROGRAM" (١ للكتابة فوق البرنامج الحالي). اضغط على الزر ١ لإعادة الضبط على إعدادات المصنع الأصلية.

## ملاحظات هامة!

**برمجة الشريحة:** إذا تم اتخاذ خطوات البرمجة المذكورة أعلاه ولم تظهر البرمجة المخصصة مع دورة الخلط الأولى، فقم بتدوير الشريحة ١٨٠ درجة (جنباً إلى جنب) وحاول مرة أخرى.

## خيارات الوصفة

مرتبة حسب رقم الوصفة ونوع الشرب:

الرقم	نوع الشرب	الوصف	وقت التشغيل
١	عرض عام/عصير	تتزايد السرعة لتصل إلى ٦٠٪ لمدة ١٨ ثانية	١٨:
٢	عصير مزوج	تتزايد السرعة لتصل إلى سرعة متوسطة (٤٥٪) لمدة ٦ ثوانٍ، ثم (٥٨٪) لمدة ٨ ثوانٍ، ثم مرتفعة (٨٥٪) لمدة ٤ ثوانٍ	١٨:
٣	قهوة وعصائر مجمدة	تتزايد السرعة لتصل إلى السرعة المنخفضة (٢٥٪) لمدة ٤ ثوانٍ ثم متوسطة (٦٠٪) لمدة ١٤ ثانية	١٨:
٤	مشروبات آيس كريم	تتزايد السرعة لتصل إلى السرعة المتوسطة (٥٥٪) لمدة ٥ ثوانٍ، ثم منخفضة (٢٥٪) لمدة ٧ ثوانٍ، ثم (١٢٪) لمدة ١٦ ثانية	٢٨:
٥	مشروبات آيس كريم مزوجة وصعبة الخلط	تتزايد السرعة لتصل إلى السرعة المتوسطة (٥١٪) لمدة ١٠ ثوانٍ ثم تتزايد إلى السرعة المرتفعة (٨٥٪) لمدة ١٠ ثوانٍ	٢٠:
٦	عصير كثيف صعب الخلط	تتزايد السرعة لتصل إلى السرعة المنخفضة (١٥٪) لمدة ٧ ثوانٍ ثم ترتفع تدريجياً لتصل إلى (٨٢٪) لمدة ٢١ ثانية	٢٨:
٧	قوام كثيف متوسط	تتزايد السرعة تدريجياً لتصل إلى السرعة المرتفعة (١٠٠٪)	٢٠:
٨	عصير يصعب خلطه	تتزايد السرعة تدريجياً لتصل إلى السرعة المرتفعة (١٠٠٪)	٢٥:
٩	عصير كثيف القوام	تتزايد السرعة لتصل إلى السرعة المتوسطة (٥٠٪) لمدة ١٥ ثانية ثم مرتفعة (١٠٠٪) لمدة ٢٠ ثانية	٣٥:

الرقم	نوع المشروب	الوصف	وقت التشغيل
١٠	خلط، عصير خفيف	يعمل بسرعة منخفضة (١٠٪)	٠٤:
١١	عصير ثقيل القوام	يعمل بسرعات متوسطة ومرتفعة (٧٥٪)، ثم تتزايد السرعة، ثم تتراجع، ثم ترتفع لتصل إلى مرتفع (١٠٠٪)	٤٠:
١٢	عصير يصعب خلطه	يعمل بسرعة منخفضة (٧٪) لمدة ٢٥ ثانية، ثم يتزايد بسرعة إلى السرعة المرتفعة (١٠٠٪)، ثم تقل لتصل إلى السرعة المنخفضة (٧٪)، ثم تعود بسرعة إلى السرعة المرتفعة (١٠٠٪)	٤٠:
١٣	قهوة العادية المثلجة	تتزايد السرعة بصورة سريعة لتصل إلى السرعة المرتفعة (١٠٠٪)	٠٩:
١٤	قهوة مثلجة مزدوجة	تتزايد السرعة بصورة سريعة لتصل إلى السرعة المرتفعة (١٠٠٪)	١٣:
١٥	قهوة بقوام كثيف	تتزايد السرعة لتصل إلى السرعة المتوسطة (٥٥٪)، ثم تتخفف تدريجياً لتصل إلى السرعة المنخفضة (٧٪)، ثم تتزايد سريعاً لتصل إلى السرعة العالية (١٠٠٪)	٣٠:
١٦	القهوة المتعددة	تتزايد السرعة لتصل إلى السرعة المنخفضة (٢٥٪)، ثم ترتفع تدريجياً لتصل إلى السرعة المتوسطة (٥٠٪)، ثم تتزايد لتصل إلى السرعة العالية (١٠٠٪)	٢٥:
١٧	القهوة المتعددة ٢	تتزايد السرعة لتصل إلى السرعة المنخفضة (٢٥٪)، ثم ترتفع تدريجياً لتصل إلى السرعة المتوسطة (٥٠٪)، ثم تتزايد لتصل إلى السرعة العالية (١٠٠٪)	٣٠:
١٨	قهوة صغيرة	تتزايد السرعة بصورة تدريجية لتصل إلى السرعة المتوسطة والمرتفعة (٧٥٪)	١٤:
١٩	٢-١ مشروب كوكتيل	تتزايد السرعة لتصل إلى السرعة المرتفعة (٩٠٪)	١٣:
٢٠	٤-٣ مشروب كوكتيل	تتزايد السرعة لتصل إلى السرعة المتوسطة (٤٥٪)، ثم تزيد لتصل إلى السرعة المرتفعة (١٠٠٪)	٢٥:
٢١	كأس الأطفال	يبدأ بالسرعة المتوسطة عند (٥٥٪)، ثم يقل إلى السرعة المنخفضة (٧٪)، ثم يعود إلى السرعة المرتفعة (١٠٠٪)	٣٠:
٢٢	مشروب بار شيك	تتزايد السرعة تدريجياً لتصل إلى السرعة المرتفعة (١٠٠٪)	٢٥:
٢٣	مشروب خاص	تتزايد السرعة لتصل إلى السرعة المتوسطة (٥٨٪)، ثم تتخفف لتصل إلى السرعة المنخفضة (٢٢٪)، ثم تتزايد سريعاً لتصل إلى السرعة العالية (١٠٠٪)	٣٥:
٢٤	خليط المرافق	تتزايد السرعة لتصل إلى السرعة المتوسطة (٤٠٪)، ثم تزداد تدريجياً لتصل إلى السرعة المتوسطة-المرتفعة (٧٥٪)	٢٥:
٢٥	١ شراب مخفوق	تتزايد السرعة لتصل إلى السرعة المتوسطة (٥٠٪)، ثم تتخفف لتصل إلى السرعة المنخفضة (٢٥٪)، ثم تتزايد سريعاً لتصل إلى السرعة العالية (١٥٪)	٢٠:
٢٦	٢ شراب مخفوق	تتزايد السرعة لتصل إلى السرعة المتوسطة (٥٠٪)، ثم تتخفف لتصل إلى السرعة المنخفضة (٢٥٪)، ثم تتخفف تدريجياً لتصل إلى السرعة المنخفضة (١٧٪)	٣٠:
٢٧	٣ شراب مخفوق	تتزايد السرعة لتصل إلى السرعة المرتفعة (١٠٠٪)، ثم تتخفف لتصل إلى السرعة المنخفضة (٢٥٪)، ثم تتخفف لتصل إلى السرعة المنخفضة (١٥٪)	٢٠:
٢٨	مشروبات آيس كريم	تتزايد السرعة لتصل إلى السرعة المتوسطة (٣٥٪)، ثم تزيد لتصل إلى السرعة المتوسطة-المرتفعة (٧٥٪)	١٥:
٢٩	مخفوق صغير	تتزايد السرعة لتصل إلى السرعة المتوسطة (٥٨٪)، ثم تتخفف إلى السرعة المنخفضة (٢٥٪)	١٠:
٣٠	مخفوق يصعب خلطه	تتزايد السرعة لتصل إلى السرعة المتوسطة-المرتفعة (٨٠٪)، ثم تتخفف لتصل إلى السرعة المتوسطة (٥١٪)، ثم تتزايد سريعاً لتصل إلى السرعة العالية (١٠٠٪)	٢٥:
٣١	البرنامج العام ١	تتزايد السرعة لتصل إلى السرعة المرتفعة (١٠٠٪)	٢٥:
٣٢	البرنامج العام ٢	تتزايد السرعة بصورة بطيئة لتصل إلى السرعة المرتفعة (١٠٠٪)	٤٥:
٣٣	البرنامج العام ٣	تتزايد السرعة بصورة سريعة لتصل إلى السرعة المتوسطة (٤٠٪)، ثم تتخفف إلى السرعة المنخفضة (١٥٪)، ثم ترتفع إلى السرعة المرتفعة (٩٠٪)	٢٤:
٣٤	البرنامج العام ٤	تتزايد السرعة بصورة سريعة لتصل إلى السرعة المتوسطة (٤٥٪)، ثم تزداد تدريجياً لتصل إلى السرعة المتوسطة-المرتفعة (٧٥٪)	٣٥:

## باب الغطاء

1. ارفع المقبض لفتح الغطاء. أفسح جوانب الباب برفق على المفصلات المستديرة وقم بإزالتها.
2. لإعادة تثبيت باب الغطاء، قم بإفساح جوانب الباب برفق وضع قواطع مفصلات الباب فوق المفصلات المستديرة.

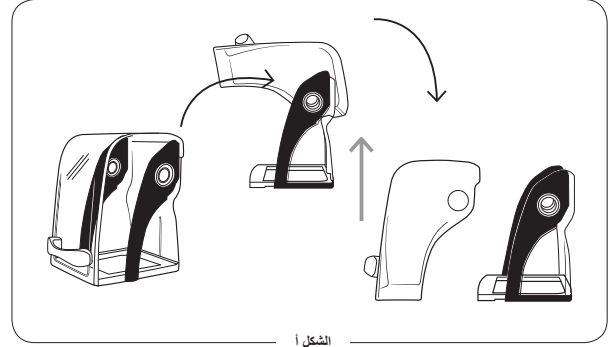

الشكل أ

## ملاحظات هامة!

### الحويات:

- تم تحسين أجهزة Quiet One® للاستخدام مع حاوية Vitamix® ٤٨ أونصة / ١,٤ لتر Advance® (حاوية ثلاثية الجوانب). الحاوية المعيارية سعة ٦٤ أونصة / ٢,٠ لتر لن تتناسب مع الغطاء المدمج المستخدم في ماكينة Quiet One® للحصول على مزيد من المعلومات، اتصل بخدمة عملاء Vitamix على الرقم ٨٠٠-٨٨٦-٥٢٣٥ أو اتصل بالموزع التابع لك.
- إذا قمت بالشراء من خارج الولايات المتحدة وكندا، فقد يأتي جهازك بتكوين مختلف للحاوية.

٤. باستخدام ضغط متساو وبحركة واحدة، استخدم إصبع سبابة اليد اليسرى للضغط على الجزء الخلفي لإطار الغطاء، وفي الوقت نفسه اضغط بالإصبع الأيمن لفتح وإزالة الغطاء بعيداً عن المركز في اتجاه عكس عقارب الساعة (انظر الشكل ج).

٥. إذا لزم الأمر، فاستمر في الضغط على هاتين النقطنين حتى يتحرر الغطاء ويمكن فصله عن قاعدة المحرك (انظر الشكل د).

٦. بمجرد فصل الغطاء، ارفعه لأعلى بعيداً عن قاعدة الخلاط (انظر الشكل د).

ملاحظة: انظر الشكل هـ لرؤية مثال لقاعدة المحرك مع إزالة الغطاء المدمج اللولبي.



الشكل ج



الشكل د



الشكل هـ

## تركيب الغطاء المدمج للقفل اللولبي

1. ضع غطاء القفل المدمج أعلى الجزء العلوي لقاعدة الخلاط. قم بمحاذاة أسنة القفل الأربعة الموجودة على لوحة مهائئ المحرك مع الفتحات الموجودة على الغطاء المدمج. (انظر الشكل أ).
2. قم بتدوير الغطاء المدمج باتجاه عقارب الساعة على قاعدة المحرك لقلعه في مكانه. (انظر الشكل ب).



الشكل أ



الشكل أ



الشكل ب

## إزالة الغطاء المدمج للقفل اللولبي

ملاحظة: تم تصميم غطاء القفل اللولبي لإزالته بدون استخدام أي أدوات. فلا تقم بتدوير الغطاء بقوة باستخدام أي أدوات أو أشياء أخرى. لتجنب إتلاف الغطاء، اضغط على إطار الغطاء، وليس على المادة البلاستيكية الشفافة. لإزالة الغطاء، سيتم الضغط على نقطتين لفصل الغطاء عن لسان القفل الموجود بلوحة المحرك.

### إزالة كابينتة الصوت للقفل اللولبي:

1. قم بإزالة باب الغطاء المدمج لمنعه من الإغلاق بشكل غير متوقع. ارفع المقبض لفتح الغطاء. أفسح جوانب الباب برفق على المفصلات المستديرة وقم بإزالتها.
2. ارفع الجوانب أعلى مقدمة وسادة التمرکز وانزعها بعيداً عن قاعدة المحرك. ارفعها لأعلى وفوق مقبس الإدارة لإزالتها. (انظر الشكل أ).
3. أمسك الإطار السفلي للغطاء باليدين كما هو موضح في (انظر الشكل ب).



الشكل ب



## الأسئلة المتكررة الخاصة بالغطاء المدمج للقفل اللولبي

- س: يحتوي خلاطي القديم على نوع مختلف من غطاء الصوت، هل يمكنني استخدام غطاء القفل اللولبي الجديد؟
- ج: إذا كان خلاطك القديم بتصميم يحتوي على مهايئ محرك بلسان قفل، فسيكون بوسعك استخدام غطاء القفل اللولبي.
- س: أمتلك خلاطاً جديداً بغطاء قفل لولبي، فهل يمكنني استخدام غطائي القديم ذي النمط المغناطيسي على هذا الجهاز؟
- ج: كلا، لا يمكنك ذلك فالخلاطات الأقدم تحتوي على مغناطيس في قاعدة الخلاط تثبت الغطاء لأسفل، بينما قواعد المحرك ذو القفل اللولبي الجديدة لا تحتوي على أي مغناطيس.
- س: خلاطي الجديد ذو القفل اللولبي لا يتضمن حشية عزل، هل سأحتاج لوحدة؟
- ج: كلا، فمع غطاء القفل اللولبي الجديد ليست هناك حاجة لحشية العزل.
- س: لدي خلاط جديد مزود بلوحة مهايئ محرك بقفل لولبي مع حشية عزل وغطاء مغناطيسي، هل يمكنني التبدل إلى تصميم القفل اللولبي الجديد؟
- ج: نعم يمكنك استخدام أي نوع من الأغشية على هذا التصميم.
- س: لدي العديد من الوحدات القديمة التي تحتوي على أغشية صوت مغناطيسية، وقد اشتريت خلاطاً جديداً وهو يحتوي على غطاء قفل لولبي. وأنا أرغب في تبديل جميع الخلاطات الخاصة بي إلى تصميم القفل اللولبي.
- ج: في الوقت الحالي لا تقدم Vitamix حزمة ترقيفة لتحويل قاعدة المحرك القديم الخاصة بك إلى تصميم القفل اللولبي.
- ج: لقد تم إصلاح خلاطي وعند إعادته كان يحتوي على لوحة محرك بقفل لولبي، فهل لا يزال بإمكانني استخدام الغطاء المغناطيسي وحشية العزل؟
- ج: نعم لا يزال بإمكانك استخدام غطاء الصوت ذي النمط المغناطيسي الخاص بك، أو يمكنك الترقية إلى غطاء القفل اللولبي الجديد والتخلص من حشية العزل.



الشكل ج



الشكل د

٣. قم بمحاذاة علامات القضيب الموجود بوسادة التمرکز مع الفتحات الموجودة بين الغطاء المدمج ومهايئ المحرك الموجود أعلى قاعدة المحرك (انظر الشكل ج)
٤. ضع وسادة التمرکز في مكانها أعلى قاعدة المحرك بمحاذاة صحيحة. (انظر الشكل د).
- ملاحظة: يجب استخدام وسادة التمرکز على قاعدة المحرك أثناء الاستخدام للحفاظ على الغطاء المدمج للقفل اللولبي في مكانه. لا تستخدم الجهاز بدون وسادة التمرکز.
٥. من الجزء الخلفي للقاعدة التي تعمل جهة الأمام، قم بالضغط على وسادة التمرکز لإدخالها في موضعها على قاعدة المحرك، مع التأكد من أن وسادة التوسيط موضوعة تماماً أسفل مقبس الإدارة. (انظر الشكل هـ).

### غطاء مكون من قطعتين (الشكل أ)

حاوية Advance® سعة ٨ أونصة / ١,٤ لتر

يتميز الغطاء المكون من قطعتين بسهولة تنظيفه وسهولة وضعه وإخراجه وإغلاقه.

- لإزالة غطاء مغلق تماماً، ارفع اللسانين واسحبهما لأعلى ولأسفل.
- قم بتدوير مقبس غطاء الوسط للتثبيت أو الإزالة.
- لإحكام غلق قابس الغطاء، قم بتدويره بحيث يتم قفل لسان واحد بين الشقوق الموجودة أعلى الغطاء المطاطي.

### غطاء مكون من قطعة واحدة (الشكل ب)

حاوية Advance® سعة ٨ أونصة / ١,٤ لتر

يتميز الغطاء المكون من قطعة واحدة بسهولة تنظيفه وسهولة وضعه وإخراجه وإغلاقه.

- ولا يحتوي هذا الغطاء على قابس للغطاء.
- يمكن إضافة المكونات عبر المنفذ الموجود في الجزء العلوي.

### تجميع الشفرات

مجموعة أداة تقليب الشفرة: تتضمن مجموعة الشفرة شفرة من الفولاذ المقاوم للصدأ مصلدة بدقة مع محامل كروية مدمجة مزدوجة القفل لضمان أقصى قدر من المتانة. وتقوم مجموعة الشفرة القوية حرفياً بتفتيت جزيئات الطعام والتلج الموجودة داخل الحاوية، مما يساعد في عمل تجانس أكثر فعالية. وليست هناك حاجة لإزالة الشفرات للتنظيف العادي.

خدة المحرك: يتم إدخالها في مقبس الإدارة الموجود أعلى قاعدة المحرك لتشغيل الشفرة.

ملاحظة: ستؤدي إزالة الحاوية واستبدالها أثناء دوران مقبس الإدارة إلى قطع "أسنان" خدة المحرك. (هذا الجزء غير قابل للإزالة.)

الصامولة الماسكة: يجب أن تكون محكمة الإغلاق.



الشكل هـ



الشكل و



الشكل ز

٦. لإعادة تثبيت باب الغطاء، قم بإفساح جوانب الباب برفق وضع قواطع مفصلات الباب فوق المفصلات المستديرة. (انظر الشكلين "و" و"ز").

الشكل أ

الشكل ب

**منتجات التنظيف:** لا تستخدم مواد التنظيف الكاشطة أو المبيضات المركزة عند التنظيف. ولا تستخدم أيًا من منتجات التنظيف التالية: منظفات غسل الأطباق الأوتوماتيكية، منظفات الفرن، صوف الفولاذ أو الوسادات الكاشطة الأخرى.

**الغطاء:** لا تغسل باب الغطاء أو المقبض أو الغطاء الخلفي الموجود بغسالة الأطباق. ويُنصح بعدم فك المقبض أثناء التنظيف. ومع ذلك، إذا اخترت فك المقبض عن الغطاء، فتأكد من عدم تشديد إغلاقه عند إعادة تثبيته على الغلاف. فقد يتسبب القيام بذلك في حدوث ضرر.

**الحاوية:** لا تترك أي مخاليط أو سوائل أو منتجات غذائية تجف في الحاوية. وقم بشطف الحاوية بعد الاستعمال. قد تتسبب المنتجات الجافة في إغلاق المناطق الموجودة حول الشفرة وإضعاف/تمزيق سداة المحامل عند إعادة تشغيلها. لا تضع الحاويات داخل الفريزر. حيث قد تتسبب درجة الحرارة المنخفضة مع المكونات الساخنة و/أو الحركة السريعة المباشرة للشفرة في تكسير الحاوية. ولا يُنصح باستخدام الميكروويف وماكينه غسل الأواني الأتوماتيكية.

**مجموعة الشفرة:** لا تتقع مجموعة أداة تقليب الشفرة.

\* تأكد من فصل الطاقة عن الخلاط وتصريف الماء الزائد من قطعة القماش أو الإسفنج عند التنظيف حول عناصر التحكم أو أي جزء كهربائي.

\*\* المحلول الموصى باستخدامه للتطهير: ١,٥ ملعقة صغيرة / ٧,٤ مل من مبيض مؤسسي أو منزلي في ٢ كوارت (نصف جالون) / ١,٩ لتر ماء.

**قاعدة المحرك/لوحة التحكم: قم بفصل سلك الطاقة** ثم قم بغسل السطح الخارجي برفق بقطعة قماش مبللة من القطن الناعم يتم تبليلها بمحلول معتدل من الماء الدافئ\* ومنظف غير كاشط أو منظف بخاخ سائل غير كاشط. احرص على عدم خدش نافذة العرض الموجودة بلوحة التحكم. **لا تغمس المحرك في الماء أو أي سائل آخر.** يتم التجفيف باستخدام قطعة قماش قطنية ناعمة.

**الغطاء:** قم بغسله بالماء الدافئ والصابون. وشطفه أسفل الماء الجاري ثم تجفيفه.

**غطاء الباب:** يمكن إزالة الغطاء وتنظيفه بوضعه أسفل الماء الجاري ومسحه بقطعة قماش ناعمة. وتجفيفه وإعادة وضعه مرة أخرى أعلى القاعدة.

**وسادة تمرکز الحاوية:** أزل وسادة التمرکز. واغسل الوعاء بالماء الدافئ والصابون. وقم بالشطف أسفل الماء الجاري ثم تجفيفها. قم بإعادة التجميع قبل الاستخدام. واستبدال كابينه كتم الصوت. ويجب أن تكون وسادة التمرکز مسطحة على قاعدة المحرك.

**الحاوية:** تم تصميم حاوية Advance® لتكون مقاومة كيميائيًا. ومع ذلك، يُوصى بغسل البدين لتمديد العمر الافتراضي للحاوية إلى أقصى فترة ممكنة.

**للتنظيف:** اغسل جميع أجزاء الحاوية بالماء الدافئ والصابون. وقم بشطفها وتجفيفها. ولا تتقع مجموعة الشفرة في الماء.\*\*











**للتعقيم:** بعد إزالة كل المخلفات الصلبة، قم بتعبئة الحاوية ٦/٤ لآخرها بمزيج محلول تعقيم\*\*\* ثم قم بإعادة الحاوية إلى قاعدة المحرك ووضع الغطاء المكون من قطعتين بقوة. ثم قم بتشغيل الجهاز بسرعة عالية لمدة ٣٠ ثانية. أوقف تشغيل الماكينة واسمح للمزيج بالبقاء داخل الحاوية لمدة ١ ٧/٤ دقيقة إضافية. اسكب المحتويات. ثم أعد الحاوية إلى قاعدة المحرك وقم بتشغيل الماكينة فارغة لمدة ٥ ثوانٍ إضافية. ولا تشطف الماكينة بعد تعقيمها. اترك الحاوية في الهواء لتجف.

المشاكل:	الإجراءات الممكنة:
<ul style="list-style-type: none"> <li>انبعاث ضوضاء عالية من منطقة شفرة حاوية الخلاط</li> <li>شفرات الحاويات لا تدور</li> <li>تزايد الاهتزازات</li> <li>وجود تسريب أسفل الحاوية</li> </ul>	<p>أ. مقيس الإدارة مكسور أو بالي. استبدل (البند رقم ٨٩١). يتم تضمين التعليمات مع الجزء.</p> <p>ب. تحقق من مجموعة الشفرة وعدم وجود مكونات غير مثبتة أو تالفة أو مخدوشة واستبدالها.</p> <p>ج. قم بإحكام ربط الصامولة الماسكة باستخدام مفتاح ربط الصامولة الماسكة بحركة باتجاه عقارب الساعة حتى يتم إحكام ربطه.</p>
<ul style="list-style-type: none"> <li>انبعاث ضجيج طحن مرتفع من محرك الخلاط</li> </ul>	<p>محمل المحرك تالفة، قد يحتاج جهازك إلى الإصلاح.</p>
<ul style="list-style-type: none"> <li>الجهاز لا يعمل</li> <li>لا تظهر على نافذة العرض عبارة "جاهز"</li> </ul>	<p>أ. تحقق مجددًا للتأكد من أن سلك الطاقة مثبت بقوة في مأخذ التيار الكهربائي.</p> <p>ب. تأكد من أن مفتاح On/Off (التشغيل/إيقاف التشغيل) في وضع التشغيل.</p> <p>ج. قم بإيقاف تشغيل الطاقة، ثم إعادة تشغيله، لإعادة تهيئة الأجهزة الإلكترونية.</p>
<ul style="list-style-type: none"> <li>تظهر على نافذة العرض عبارة "SHUT DOWN SEE MANUAL" (أوقف التشغيل وانظر الدليل)</li> </ul>	<p>اترك الجهاز لمدة ساعة ليبرد، ثم أعد تشغيله.</p>
<ul style="list-style-type: none"> <li>تظهر على نافذة العرض عبارة "MOTOR LOCKED PROGRAM TERMINATED" "إنهاء البرنامج المقفل الخاص بالمحرك"</li> </ul>	<p>اترك الجهاز لمدة ساعة ليبرد، ثم أعد تشغيله.</p>
<ul style="list-style-type: none"> <li>الجهاز يعمل بصورة غير منتظمة</li> <li>يتم عرض NO PROGRAM (لا يوجد برنامج) عند الضغط على أي زر</li> <li>عند الضغط على أي زر يبدأ البرنامج الخطأ</li> <li>الجهاز يبدأ من تلقاء نفسه</li> <li>هناك عيب في زر برنامج معين</li> <li>الجهاز لا يعمل عند أول محاولة</li> <li>الجهاز يعمل ولكن لا يتم عرض أي معلومات على الشاشة</li> <li>تقوم أزرار البرنامج بتشغيل الخلاط على نفس السرعة</li> </ul>	<p>أ. أوقف تشغيل الجهاز وأعد تشغيله مرة أخرى لإعادة ضبط البرمجة.</p> <p>ب. حاول توصيل الجهاز بمنفذ طاقة جديد.</p>
<ul style="list-style-type: none"> <li>تظهر على نافذة العرض عبارة "CORRUPT DATA" (بيانات تالفة)</li> </ul>	<p>اتصل بمسؤول الدعم الفني لدى Vitamix.</p>
<ul style="list-style-type: none"> <li>الجهاز يتوقف في منتصف دورة الخلط ويقوم بإعادة التعيين؛ وتظهر على نافذة العرض عبارة "VITAMIX GENERAL PROGRAM" ثم عبارة "READY"</li> </ul>	<p>أ. قم بتوصيل الجهاز بمنفذ الطاقة المخصص.</p>



# „The Quiet One“<sup>®</sup> maišymo stotis

## SIMBOLIAI

	Perspėjimas		Ispėjimas
	NIEKUOMET nelieskite judančių dalių. Nekiškite rankų ir įrankių į talpą		Naudokite su uždėtu dangčiu ir įstatytu kaiščiu
	Elektros šoko pavojus		Perskaitykite ir supraskite naudojimo vadovą
	Aukšta temperatūra maišant karštus skysčius		Nepanardinkite
	NEĮSTATYKITE daiktų į talpą, kol maišytuvas naudojamas		Ij. / išj.
	Atjunkite, kai prietaisas nenaudojamas, prieš valydami, keisdami priedus arba artindamiesi prie judančių dalių, kol maišytuvas naudojamas		

### Matmenys:

- 45,7 cm (18,0 col.) aukščio su uždarytu dangčiu
- 62,2 cm (24,5 col.) aukščio su atidarytu dangčiu
- Gylis: 27,2 cm (10,7 col.) su rankena
- Plotis: 21,6 cm (8,5 col.)

## PERDIRBIMO INFORMACIJA

Šį gaminį pateikė aplinką tausojantis gamintojas.

Šiame gaminyje gali būti medžiagų, kurios netinkamai šalinant (šiukšlynuose, kurie neatitinka įstatymų reikalavimų) gali būti kenksmingos aplinkai.

Perbrauktos šiukšliadėžės simbolis nurodomas ant gaminio siekiant paskatinti jus gaminį perdirbti, kai tai įmanoma.

Tausokite aplinką ir nebenaudojamą gaminį perdirbkite savo atliekų perdirbimo skyriuje.



Region	Installation	VM#	Rating
US/Canada	TQO On-Counter	VM0145	120V, 50-60 Hz, 15 Amps
Europe/China	TQO On-Counter	VM0149	220-240V, 50-60 Hz, 1300-1550 Watts
Taiwan	TQO On-Counter	VM0145B	110V, 50-60 Hz, 1450 Watts

### „Vita-Mix“ bendrovė Prekybos skyrius

8615 Usher Road, Cleveland, Ohio 44138 U.S.A. (JAV)  
 Tel. (JAV ir Kanada) 1.800.437.4654  
 Tel. (tarptautinis) 1.440.782.2450  
 Techn. pagalba: 1.800.886.5235  
 El. paštas: commercial@vitamix.com  
 commercialts@vitamix.com

Norėdami pamatyti visą „Vitamix“ gaminių liniją, apsilankykite [vitamix.com](http://vitamix.com).

## ⚠ ĮSPĖJIMAS

**Kad išvengtumėte susižeidimo.**

Perskaitykite ir supraskite naudojimo vadovą prieš naudodami šį prietaisą. Reikia laikytis pagrindinių saugos priemonių, įskaitant pateiktą toliau.



## ⚠ ĮSPĖJIMAS

**Elektros šoko pavojus.**

Naudokite TIK įžemintą lizdą.

**NEPAŠALINKITE** įžeminimo.

**NENAUDOKITE** adapterio.

**NENAUDOKITE** ilginamojo laido.

**Instrukcijų nesilaikymas gali lemti mirtį arba elektros šoką.**

**PERSKAITYKITE VISAS INSTRUKCIJAS, SAUGOS PRIEMONES IR ĮSPĖJIMUS PRIEŠ NAUDODAMI MAIŠYTUVĄ.**

1. Perskaitykite visas instrukcijas.
2. Kad apsisaugotumėte nuo elektros šoko pavojaus, neįmerkite variklio pagrindo į vandenį arba kitą skystį.
3. Šis prietaisas nėra skirtas naudoti asmenims (įskaitant vaikus), kurie turi ribotų fizinių, jutiminių ar protinių gebėjimų arba kuriems trūksta patirties ir žinių, nebent juos prižiūri už jų saugumą atsakingas asmuo arba jis pateikė nurodymus, kaip saugiai naudoti prietaisą.
4. Vaikai turi būti prižiūrimi siekiant užtikrinti, kad jie nežaidžia su prietaisu.
5. Ištraukite maitinimo laidą iš sieninio lizdo, kai nenaudojate „Vitamix®“ prietaiso, prieš jį išardydami, kai nuimate arba uždedate dalis ir prieš valydami, plaudami talpą.
6. Niekada nelieskite judančių dalių, ypač peilių.
7. Jei maitinimo laidas yra pažeistas, jį turi pakeisti gamintojas, jo techninės priežiūros atstovas arba panašiai kvalifikuoti asmenys, kad išvengtumėte pavojaus.
8. Nenaudokite prietaiso, kuris turi gedimų, kurio laidas arba kištukas pažeistas, kuris buvo numestas arba kitaip pažeistas. Jei įsigijote savo įrangą JAV, skambinkite „Vitamix“ techninei pagalbai numeriu **800-886-5235**, kad ji apžiūrėtų, suremontuotų, pakeistų arba sureguliuotų elektros ar mechaninius parametrus. Jei įsigijote ne JAV, susisiekite su vietiniu įgaliotu „Vitamix“ platintoju arba skambinkite į „Vitamix“ tarptautinį skyrių numeriu +1.440.782.2450 arba el. paštu: international@vitamix.com dėl artimiausio platintojo.
9. Nenaudokite priedų, nerekomenduojamų arba neparduodamų „Vitamix“. To nepaisant, garantija bus netaikoma. **Nerekomenduojama atlikti šio gaminio keitimo arba modifikacijos, kadangi tai gali lemti kūno sužalojimą.**
10. **Nenaudokite lauke.**
11. Neleiskite, kad maitinimo laidas liestųsi su karštais paviršiais arba kabėtų ant stalo ar spintelės krašto.
12. Būkite atsargūs, jei į maišytuvą pilamas karštas skystis, kadangi jis gali išbėgti iš prietaiso dėl staigaus garavimo.
13. Nestatykite prietaiso ant arba šalia karštos dujinės ar elektrinės viryklės, įkaitintoje orkaitėje, ir neleiskite, kad prietaisas liestųsi su karštais paviršiais. Išoriniai šilumos šaltiniai gali pažeisti prietaisą.
14. Į talpą neikiškite rankų ir įrankių, kai variklis veikia, kad išvengtumėte sunkaus kūno sužalojimo ir (arba) nesugadintumėte „Vitamix“ prietaiso. Galima naudoti guminę mentelę, bet tik tada, kai „Vitamix“ prietaisas neveikia.
15. **ĮSPĖJIMAS: peiliai yra aštrūs. Elkitės atsargiai.**
  - Niekada nebandykite nuimti peilių, kai talpa uždėta ant variklio pagrindo.
  - Nenaudokite su laisvais, įlenktais arba pažeistais peiliais – nedelsdami pakeiskite.
  - Norėdami sumažinti kūno sužalojimo pavojų, niekada nedėkite peilių bloko ant variklio pagrindo be tinkamai pritvirtintos „Vitamix“ talpos.

- Naudodami aštirus pjovimo peilius, ištuštinami dubenį ir valydami, būkite atsargūs.
- 16.** Didžiausia talpa lygi litrams (uncijoms), nurodytiems ant talpos, pvz., 1,4 l (48 unc.), ir yra gerokai mažesnė tirštų mišinių atveju.
- 17. Visada naudokite „Vitamix“ prietaisą su uždėtu ir tinkamai pritvirtintu dangteliu.**
- 18.** Ekrano sritis susibraizys, jei susilies su šveistuku arba aštrių objektu. Norėdami nuvalyti valdymo skydelį, naudokite švelnią šluostę.
- 19.** Prietaiso negalima valyti su vandens srove.
- 20.** 120 V įrenginiui rekomenduojama turėti bent vieną 20 A lizdą vienam prietaisui, kuris būtų 1,8 m (6 pėd.) atstumu nuo „Vitamix“. 220 V ir 100 V įrenginiams reikia tam skirtos linijos. **Pasitarkite su elektriку dėl tinkamų elektros parametrų.**
- 21. DĖMESIO:** išjunkite maitinimą arba atjunkite prietaisą prieš liedsdami judančias dalis. Išjunkite maitinimo jungiklį naktį arba kai prietaisas paliekamas be priežiūros.
- 22.** Šis prietaisas skirtas naudoti namų ūkyje ir panašiose vietose, pavyzdžiui:
  - darbuotojų virtuvėse, esančiose parduotuvėse, biuruose ir kitose darbo aplinkose;
  - ūkiniuose pastatuose;
  - klientams viešbučiuose, moteliuose ir kitose gyvenamojo tipo aplinkose;
  - nakvynę ir pusryčius teikiančiose vietose.

### Saugokite šias saugos instrukcijas

- „Vitamix“ maišytuvų (JAV) maitinimo laidas turi trišakį (įžemintą) kištuką, tinkantį standartiniam trišakiui sieniniam lizdai (A pav.). **Šis laidas bus kitoks šalims už JAV ribų.**
- Nenujunkite arba nepašalinkite trečiojo (įžeminto) kaiščio nuo kištuko arba maitinimo laido.
- Pasitarkite su elektriку, jei nesate tikri, ar sieninis lizdas yra įžemintas pastato instaliacijoje.

### ⚠ SPĖJIMAS!

- Nepalikite maišytuvo be priežiūros, kai jį naudojate.
- Išjunkite maitinimą arba atjunkite prietaisą prieš liedsdami judančias dalis. Išjunkite maitinimo jungiklį naktį arba kai prietaisas paliekamas be priežiūros.
- Jei prietaiso garsas pasikeičia arba kietas ar kitoks objektas susiliečia su peiliais, nepateikite gėrimo. Apžiūrėkite, ar peilių blokas neturi atsilaisvinusių, įlenktų arba trūkstančių dalių. Jei dalys atsilaisvinusios, įlenktos arba jų trūksta, pakeiskite jį nauju peilių bloku.
- Apdorodami karštus skysčius:
  - NELAIKYKITE talpos aukštesnėje nei 99 °C (210 °F) temperatūroje.
  - NELEISKITE talpai susiliesti su karštais skysčiais arba sudedamosiomis dalimis, kurių temperatūra aukštesnė nei 99 °C (210 °F) temperatūra.
- Būkite atsargūs. Garai arba tiškai gali nuplikyti. Niekada nepaleiskite didžiausiu greičiu, kai maišote karštas sudedamąsias dalis.

### ⚠ SPĖJIMAS!

**Trišakiai adapteriai nenaudojami Kanadoje.**

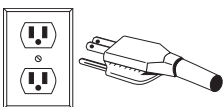

A PAV.

### SVARBIOS PASTABOS!

ŠIAME NAUDOJIMO IR PRIEŽIŪROS VADOVE PATEIKTOS INSTRUKCIJOS NEGALI APIMTI KIEKVIENOS GALIMOS BŪSENOS IR SITUACIJOS. NAUDOJANT IR ATLIEKANT TECHNINĘ PRIETAISO PRIEŽIŪRĄ, REIKIA VADOVAUTIS SVEIKU PROTU IR BŪTI ATSARGIEMS.

## RIBOTA GARANTIJA

Siekiant palengvinti naudojimo trukmę ir išlaikyti „Vitamix“™ gaminį geros darbinės būklės, svarbu, kad laikytumėtės šių kelių techninės priežiūros patarimų:

1. Reguliariai apžiūrėkite įsukamą lizdą, ar nėra matomų nusidėvėjimo požymių, įtrūkimų arba lūžių. Pastebėjus pažeidimą, pakeiskite įsukamą lizdą papildomu įsukamu lizdu, pridėtu prie jūsų maišytuvo. Norėdami įsigyti papildomų atsarginių įsukamų lizdų, susisiekite su „Vitamix“ numeriu 1-800-437-4654 (1-800-4DRINK4), kad nurodytų jūsų artimiausią platintoją. Jei gyvenate ne JAV, susisiekite su įgaliotu „Vitamix“ platintoju arba skambinkite į „Vitamix“ tarptautinį skyrių numeriu +1.440.782.2450 arba rašykite el. paštu [international@vitamix.com](mailto:international@vitamix.com) dėl artimiausio platintojo.
2. Ranka sukite peilio guolius, kad įsitikintumėte, jog jie sukasi sklandžiai ir ne per daug laisvai. Jei peilis nesisuka sklandžiai arba sukasi per daug laisvai, susisiekite su „Vitamix“ numeriu 1-800-437-4654 (1-800-4DRINK4) dėl garantinės informacijos arba artimiausio platintojo. Jei gyvenate ne JAV, susisiekite su įgaliotu „Vitamix“ platintoju arba skambinkite į „Vitamix“ tarptautinį skyrių numeriu +1.440.782.2450 arba rašykite el. paštu [international@vitamix.com](mailto:international@vitamix.com) dėl artimiausio platintojo.
3. Niekada nenaudokite prietaiso be tinkamai ant pagrindo uždėto centravimo padėklo. Bendrovė „Vitamix“ (toliau – „Vitamix“) galutiniam naudotojui, pirkusiam JAV, garantuoja (reikalingas pirkimo įrodymas), kad šis komercinis „Vita-Mix“ maišytuvas (toliau – įranga) neturi medžiagos ir gamybos defektų garantijos laikotarpiu, taikomu įrangai, kaip čia aprašyta, ir jam taikomos toliau pateiktos sąlygos.

### Variklio pagrindas

„Vita-Mix“ galutiniam naudotojui garantuoja, kad:

- Jei variklio pagrindas sugenda per trisdešimt (30) dienų nuo pirkimo datos, „Vita-Mix“ pakeis variklio pagrindą nemokamai.
- Jei variklio pagrindas sugenda praėjus trisdešimčiai (30) dienų, tačiau per vienerius metus nuo pirkimo datos dėl medžiagų arba gamybos defektų, „Vita-Mix“ padengs visų dalių ir darbo, reikalingų variklio pagrindo remontui, išlaidas.
- Jei variklio pagrindas sugenda praėjus vieneriems metams, tačiau per trejus (3) metus nuo pirkimo datos dėl medžiagų arba gamybos defektų, „Vita-Mix“ padengs visų dalių, reikalingų pagrindo remontui, išlaidas.

### Talpa, dangtelis, peilių blokas, įsukamas lizdas ir garso nepraleidžiantis gaubtas

(jei pridėtas)

Talpai, dangteliui, peilių blokui, įsukamam lizdui ir, kai pridėtas, „Vita-Mix“ pagamintam garso nepraleidžiančiam gaubtui taikoma medžiagos ir gamybos defektų garantija voenerius metus nuo pirkimo dienos.

### Sąlygos

- Čia esanti garantija taikoma tik originaliam galutiniam naudotojui ir ji nėra perduodama. Norint pateikti garantinę pretenziją, reikalingas pirkimo įrodymas.
- Ši garantija yra vienintelė pirkėjo teisių gynimo priemonė ir nustato tik „Vita-Mix“ įsipareigojimus bei neapima įprasto pagrindo arba talpos (arba garso nepraleidžiančio gaubto) dėvėjimosi, klaidingo arba aplaidaus jų naudojimo, piktnaudžiavimo jais ir jų keitimo arba ekstremalių sąlygų poveikio. Ji galioja tik tada, jei įranga naudojama pagal pridėtą naudojimo instrukciją (kuria taip pat galima pasiekti adresu [www.vitamix.com/foodservice](http://www.vitamix.com/foodservice)).
- Jei taikoma, netinkamas korpuse montuojamos įrangos modelio įrengimas arba vėdinimas arba įrangos įstatymas į garso nepraleidžiantį gaubtą, kurio negamino „Vita-Mix“, panaikina šią garantiją.
- Ši garantija nebegalioja, jei įrangos remontą atlieka kitas asmuo, neįgaliotas „Vita-Mix“ arba įgaliotu „Vita-Mix“ techninės priežiūros centru. „Vita-Mix“ nėra atsakinga už neįgaloto remonto išlaidas.
- Vienintelis „Vita-Mix“ įsipareigojimas pagal šią garantiją yra dalies arba dalių, kurioms taikoma ši garantija, remontas arba pakeitimas, kaip išimtinai nustatė „Vita-Mix“.

**Jokių atveju remiantis sutartimi, draudimu, garantija, deliktu (įskaitant aplaidumą), griežta atsakomybe arba kt. „Vita-Mix“ nėra atsakinga už jokių specialiųjų, netiesioginių, netyčinių arba pasekminių nuostolių, įskaitant, bet neapsiribojant, prarastą pelną arba pajamas. Aukščiau nurodyta garantija yra jūsų išskirtinė teisių gynimo priemonė ir jūs bei „Vita-Mix“ aiškiai atsisakote visų kitų garantijų arba sąlygų, aiškių arba numanomų, nustatytų teisės aktais arba kitaip, įskaitant bet kokią numanomą prekybos garantiją ir kitą numanomą tikimo konkrečiam tikslui garantiją, ir, neapsiribojant bendruoju pirmiau pateikto teksto pobūdžiu, jūs ir „Vita-Mix“ aiškiai netaikote tiek, kiek leidžia įstatymas, prekybos teisės akto ir Jungtinių Tautų konvencijos dėl tarptautinio prekių pardavimo sutarčių, kaip gali būti taikoma.**

Kai kurios jurisdikcijos neleidžia numanomų garantijų arba specialių, netyčinių arba pasekminių nuostolių ribojimo.

Joks „Vita-Mix“ darbuotojas arba kitas asmuo nėra įgaliotas teikti papildomos garantijos arba čia pateiktų garantijų pakeitimų. Dėl prietaisų, įsigytų ne JAV, susisiekite su savo įgaliotu „Vita-Mix“ platintoju arba susisiekite su „Vita-Mix“ tarptautiniu skyriumi numeriu +1.440.782.2450 arba el. paštu [international@vitamix.com](mailto:international@vitamix.com), kad sužinotumėte, koks platintojas yra šalia jūsų.

Jei jūsų „Vita-Mix“ maišytuvui reikalinga techninė priežiūra arba remontas, kuriam galioja šios garantijos sąlygos, susisiekite su „Vita-Mix Corporation“ norėdami pagalbos dėl garantijos. Dėl prietaisų, įsigytų JAV, skambinkite „Vita-Mix“ techninei pagalbai numeriu: 800-886-5235. Dėl įrangos, įsigytos ne JAV, susisiekite su savo įgaliotu „Vita-Mix“ platintoju arba susisiekite su „Vita-Mix“ tarptautiniu skyriumi numeriu +1.440.782.2450 arba el. paštu [international@vitamix.com](mailto:international@vitamix.com), kad sužinotumėte, koks platintojas yra šalia jūsų.

Klientas atsakingas už įvežamų krovinių išlaidas garantinės techninės priežiūros atveju.

### Kaip gauti garantiją ir remontą

Su kuo susisiekti dėl garantinės techninės priežiūros ir remonto. Jei jūsų „Vitamix“ maišytuvui reikalinga techninė priežiūra arba remontas, kuriam galioja šios garantijos sąlygos, susisiekite su „Vita-Mix Corporation“, įgaliotu techninės priežiūros centru arba vietiniu platintoju norėdami pagalbos dėl garantijos.

Dėl įrangos, įsigytos ir esančios JAV bei Kanadoje, skambinkite „Vitamix“ komercinei klientų aptarnavimo tarnybai numeriu: 800-437-4654.

Dėl įrangos, įsigytos ne JAV, susisiekite su savo įgaliotu „Vitamix“ platintoju arba susisiekite su „Vitamix“ tarptautiniu skyriumi numeriu +1 (440) 782.2450 arba el. paštu [international@vitamix.com](mailto:international@vitamix.com), kad sužinotumėte, koks platintojas yra šalia jūsų.

Būssite paprašyti pateikti įrangos pirkimo įrodymą. Jei nuotolinės techninės pagalbos komanda negalės sutvarkyti įrangos nuotoliniu būdu, įrangą reikės remontuoti. Komanda padės jums nustatyti įgaliotą techninės priežiūros centrą arba suorganizuoti įrangos siuntimą „Vitamix“.

### Kaip siųsti įrangą „VitaMix“ dėl techninės priežiūros

- A. Prieš siųsdami gaukite grąžinamų prekių autorizavimo numerį (RA). Negrąžinkite arba nesiųskite įrangos negavę „Vitamix“ patvirtinimo. Jokiomis aplinkybėmis „Vitamix“ nėra atsakinga už neįgaloto remonto išlaidas. Visa grąžinama įranga turi turėti grąžinamų prekių autorizavimo numerį (RA), aiškiai pažymėtą dėžės išorėje. Bet kokia įranga, siunčiama „Vitamix“ be išankstinio įgaliojimo arba patvirtinimo, bus grąžinta siuntėjo adresu tokia, kokia yra, nesuremontuota.
- B. Tinkamai supakuokite grąžinamą prekę. Bet kokia prekė, siunčiama „Vitamix“, turi būti originalioje arba atitinkamoje pakuotėje.



## Instrukcijos, kaip naudoti iš anksto nustatytos programos mygtukus

Toliau pateikti pagrindiniai šešių iš anksto nustatytų „The Quiet One“ mygtukų nustatymai. Šios programos, sunumeruotos nuo 1 iki 6, yra maišymo ciklai, skirti dažniausiai ruošiamiems gėrimams. Atsižvelgiant į ruošiamo gėrimo tirštumą, pasirinkus vieną iš anksto nustatytą programą, prietaisas veiks visą ciklą. Prietaisas sustos, kai ciklas bus baigtas. Skiriasi ciklo greitis ir trukmė. Jūsų prietaiso iš anksto nustatytos parinktys gali skirtis dėl programos peržiūros arba receptų skirtumų, taip pat gali skirtis jūsų rezultatai.

**1 MYGTUKAS: bendroji paskirtis / glotnutis** – sumaišo glotnučius ir netirštus gėrimus iš sulčių bei ledo iki kreminės konsistencijos. (:18)

**2 MYGTUKAS: dvigubas glotnutis** – sumaišo panašius gėrimus kaip ir 1 mygtukas, tačiau didesniais kiekiais. (:18)

**3 MYGTUKAS: šalta kava ir sultys** – sumaišo lengvus kavos gėrimus iki kreminės konsistencijos. (:18)

**4 MYGTUKAS: ledų gėrimai** – sumaišo gėrimus iš kietų ledų iki tirštos kokteilio konsistencijos. (:28)

**5 MYGTUKAS: dvigubi ir sunkiai maišomų ledų gėrimai.** (:20)

**6 MYGTUKAS: tirštas sunkiai maišomas glotnutis** – sumaišo tirštus, tačiau vientisos konsistencijos šaldytų vaisių ir kietų sudedamųjų dalių glotnučius. (:28)

## Maišymo patarimai

1. Į talpą pirmiausia supilkite skysčius ir minkštus maisto produktus, paskui sudėkite kietas sudedamąsias dalis ir ledukus. Nors nebūtina, galite supjaustyti arba sulaužyti maisto produktus mažesniais gabalėliais, kad tiksliau išmatuotumėte sudedamąsias dalis. Rekomenduojama naudoti atitirpusius arba iš dalies atitirpusius vaisius.
2. Paprastai, palyginti su kitais maišytuvais, jums nereikia naudoti tiek daug ledukų, kad paruoštumėte tokį patį šaltą gėrimą su „The Quiet One“. Jei jūsų receptas užšąla, bandykite sumažinti ledukų kiekį.
3. Nustatykite talpą ant variklio pagrindo išlygiuodami ant centravimo padėklą, pritvirtinto prie pagrindo. **(Variklis turi būti visiškai sustojęs prieš nustatant talpos padėtį.)** Talpos neturi būti naudojamos kietoms ir sausoms medžiagoms. Venkite naudoti prietaisą su tuščia talpa.
4. Maišymo metu visada naudokite saugiai pritvirtintą dangtelį.
5. Prijunkite prietaisą prie artimiausio lizdo (jei neprijungtas). Paspauskite jungiklį „On/Off“ (Ij. / išj.), kad įjungtumėte. Pasirinkite pageidaujama užprogramuotą nustatymą paspaudę vieną iš anksto nustatytų mygtukų – 1–6. Prietaisas iškart pradės pasirinktos programos ciklą ir išsijungs, kai programa bus baigta. **(PASTABA: kiekvienas mygtukas turi skirtingą iš anksto pasirinktą maišymo greičio ir trukmės derinį.)**
6. Nuspaudus vieną iš šešių iš anksto nustatytos programos mygtukų, prietaisas ims veikti ir sustos automatiškai. Paspaudus kitą iš anksto nustatytą mygtuką, prietaisas sustabdys maišymo ciklą.
7. Kai ciklas baigtas, maišytuvas sustos. **Palaukite, kol peiliai visiškai sustos, prieš nuimdami dangtelį ir (arba) talpą nuo variklio pagrindo.**
8. Nuimkite talpą, įpilkite, papuoškite ir pateikite gėrimą.
9. Paspauskite jungiklį „On/Off“ (Ij. / išj.), kad išjungtumėte nenaudojamą prietaisą.

## Techninės priežiūros patarimai

- **Niekada nedaužykite talpos į paviršių, kad iškratytumėte sudedamąsias dalis.** Nuimkite talpą nuo pagrindo ir gumine mentele išimkite tirštą mišinį iš talpos apačios.
- **Niekada neplakite arba nepurtykite talpos, kai ją naudojate.**
- **Niekada nenuimkite talpos, kol prietaisas visiškai nesustojo.**
- **Niekada nepaleiskite variklio, kol talpa neuždėta.**

## SVARBIOS PASTABOS!

- Kiekvieną dieną apžiūrėkite, ar peilių blokas neturi atsilaisvinusių, įlenktų arba trūkstančių dalių. Jei dalis atsilaisvinusi, įlenkta arba jos trūksta, pakeiskite ją nauju peilių bloku. Nepriveržkite varžto šešiakampe galvute (ant peilių bloko). Jei atsilaisvino, nedelsdami pakeiskite peilių bloką.
- Šiame naudojimo ir priežiūros vadove pateiktos instrukcijos negali apimti kiekvienos galimos būsenos ir situacijos. Naudojant ir atliekant techninę prietaiso priežiūrą, reikia vadovautis sveiku protu ir būti atsargiems.
- Kai šilumos saugiklis išjungia variklį, peržiūrėkite savo apdoravimo metodus ir instrukcijas. Jūsų receptai gali būti per tiršti arba juose gali būti per daug sudedamųjų dalių. Pripilkite daugiau skysčio ir dėl išsamesnės pagalbos kreipkitės į „Vitamix“ klientų tarnybą arba vietinį „Vitamix“ platintoją.



**Maitinimo jungiklis „On/Off“:** variklio pagrindo gale esantis jungiklis „On/Off“ (Ij. / išj.) valdo prietaiso maitinimą. Kai jis prijungtas, įjunkite, kad paruoštumėte prietaisą maišymui. Išjunkite maitinimo jungiklį naktį arba kai prietaisą paliekate be priežiūros.

**Mygtukas „Start/Stop“:** vieną kartą paspaudus mygtuką „Start (▶)/Stop (■)“ (Paleidimas / sustabdymas), paleidžiamas prietaisas, sukasi peiliai. Dar kartą paspaudus mygtuką „Start/Stop“ (Paleidimas / sustabdymas), sustabdomas prietaisas ir peiliai.

**Greičio mygtukai:** paspauskite ▲ mygtuką, kad palaipsniui didintumėte peilio greitį po 1 proc., iki 100 proc. Paspauskite ▼ mygtuką, kad palaipsniui mažintumėte peilio greitį po 1 proc., iki 7 proc. Greitis naudojamas impulsų mygtukų bei paleidimo / sustabdymo mygtuko maišymo greičiui nustatyti.

**Iš anksto nustatyti mygtukai:** Šie mygtukai, sunumeruoti nuo 1 iki 6, yra iš anksto užprogramuoti maišymo ciklai, skirti dažniausiai ruošiamiems gėrimams. Atsižvelgiant į ruošiamo gėrimo tirštumą, paspaudus vieną iš šešių iš anksto nustatytų programų mygtukų, prietaisas veiks visą ciklą. Prietaisas sustos, kai ciklas bus baigtas. Skiriasi ciklo greitis ir trukmė. Kiekvieną mygtuką galima perprogramuoti į kitą receptą pasirinkus pritaikytą programavimą arba perprogramavus vieną iš 34 pasiekiamų receptų. Dėl receptų skirtumų jūsų rezultatai gali skirtis.

**Ekranas:** šioje srityje, atsižvelgiant į tai, kuris mygtukas paspaustas, rodomi įvairūs operacijos pranešimai. Pranešimas „Ready“ (Paruošta) rodomas, kai prietaisui tiekiamas maitinimas.

## SVARBIOS PASTABOS!

**Mygtukas „Start/Stop“ (Paleidimas / sustabdymas):** paspaudus kurį nors iš anksto nustatytos programos mygtuką, kai variklis veikia, prietaisas bus sutabdytas.

**Greičio mygtukas:** šie nustatymai bus nustatyti iš naujo, jei maitinimas išsijungs.

**Impulsų mygtukai:** impulsai greitai padidina arba sumažina peilio greitį maišant arba atšviežinant gėrimą. Paspauskite □ (High Pulse) norėdami padidinti variklio greitį nuo 50 iki 100 proc. Paspauskite □ (Low Pulse) norėdami sumažinti variklio greitį nuo 50 iki 7 proc. Impulsų mygtukas pakeis veikiančią programą, kol jis bus nuspaustas. Atleidus originali programa tęs savo ciklą.

- Impulsų didelis (□) ir mažas (□) greitis nustatomas naudojant greičio mygtukus. Norėdami nustatyti, kai spaudžiate ir laikote impulsų mygtuką, spauskite greičio ▲ arba ▼ mygtuką, kol pasieksite pageidaujama variklio greitį. Impulsų greitis išliks pasirinkus šį nustatymą, kol vėl bus pakeistas greičio mygtukais.

**Savininko valdikliai:** valdymo skydelis pasiekiamas suaktyvinus maitinimo jungiklį, esantį variklio pagrindo gale, spaudžiant 2 mygtuką.

Kai įrenginys įsijungia, ekrane bus rodomi trys rodiniai. Pirmasis nurodys dabartinės programos versiją. Antrasis nurodys variklio temperatūrą (NORM (Normali), WARM (Šilta), HOT (karšta) ir bendrą naudojimo trukmę, įskaitant gamybą ir tikrinimą. Šis laikas negali būti išvalytas. Kai rodomas šis rodinys, galima atleisti 2 mygtuką.

- Per 12 sekundžių paspauskite 2 mygtuką, kad slinktumėte per meniu nustatymus.

Pirmą kartą paspaudus bus rodomas laikmatis. Bendra naudojimo trukmė įrašoma valandomis, minutėmis ir sekundėmis; įskaitant gamybą ir tikrinimą. Šis laikas negali būti išvalytas.

- Antrą kartą paspaudus rodomas programos, valdomos iš anksto nustatytais mygtukais, pavadinimas. Jei naudojate „Advance“<sup>®</sup> nustatymus, bus rodoma „VITA-MIX ADVANCE PROGRAM“ („VITA-MIX“ PROGRAMA „ADVANCE“).

- Trečią kartą paspaudus bus rodoma parinktis atkurti iš anksto nustatytų mygtukų gamyklinius nustatymus.

## PROGRAMAVIMAS

„The Quiet One“<sup>™</sup> iš anksto užprogramuota „Advance“<sup>®</sup> programa, optimizuota „Advance“<sup>®</sup> talpai. Programą galima suasmeninti naudojant valdymo skydelį, programavimo schemą arba programavimo programinės įrangos komplektą, pasiekiamą iš „Vitamix“<sup>®</sup>. Susisiekite su savo platintoju arba klientų aptarnavimo tarnyba norėdami daugiau informacijos.

### Iš anksto nustatytų mygtukų programavimas

1. Pasiekite 34 išsaugotas programas suaktyvindami maitinimo jungiklį, esantį variklio pagrindo gale, spausdami mygtuką „High Pulse“ (Aukšti impulsai). Ekrane bus rodoma „BUTTON SET UP“ (Mygtukas nustatytas).
2. Paspauskite greičio ▲ arba ▼ mygtukus norėdami slinkti per „Recipe“ (Receptas), kol pasieksite pageidaujama receptą.
3. Paspauskite iš anksto nustatytą mygtuką, kurį norite užprogramuoti pasirinktam receptui.

#### Pavyzdžiui: jei norite užprogramuoti 1 mygtuką receptui Nr. 17:

1. Pasiekus išsaugotas programas, kaip aprašyta 1 veiksmo, ekrane bus rodoma „BUTTON SETUP“ (Mygtukas nustatytas).
2. Spauskite greičio ▲ mygtuką, kol ekrane bus rodoma „Recipe 17“ (17 receptas).
3. Paspauskite 1 mygtuką norėdami taikyti 17 receptą.
4. Tęskite kitų penkių mygtukų programavimą arba paspauskite mygtuką „High Pulse“ (Aukšti impulsai), kad išeitumėte ir tęstumėte maišymą.

MYGTUKO NUSTATYMAS  
1 RECEPTAS

MYGTUKO NUSTATYMAS  
17 RECEPTAS

MYGTUKO NUSTATYMAS  
RECEPTAS 17----->1

PARUOŠTA

## Prietaiso programavimas su pasirinktą schema

- Įjunkite savo prietaisą.
- Nuimkite talpą ir apsukite prietaisą, kad matytumėte programavimo lizdą.
- Kai prietaiso galas nukreiptas į jus, įstatykite pasirinktą užprogramuotą schemą (kad užrašas „THIS SIDE FACING TO THE FRONT OF THE MACHINE“ (Ši pusė nukreipiama į prietaiso priekį) būtų nukreiptas į kairę) į lizdą, esantį prietaiso dešinėje, priešais jungiklį „On/Off“ (Įj. / išj.). Švelniai stumkite, kol schema įsistatys į lizdą. Ekране bus rašoma „NEW MODULE“ (Naujas modulis).
- Per 10 sekundžių šeši iš anksto nustatyti mygtukai bus perprogramuoti ir ekrane bus rodoma „Saved“ (Įrašyta), tuomet „Ready“ (Paruošta).
- Išimkite programavimo schemą, įdėkite ją į originalią pakuotę ir laikykite saugioje, lengvai pasiekiamoje vietoje.
- Paspauskite vieną iš šešių iš anksto nustatytų mygtukų, kad ekrane būtų rodomos programos / gėrimo pavadinimas.

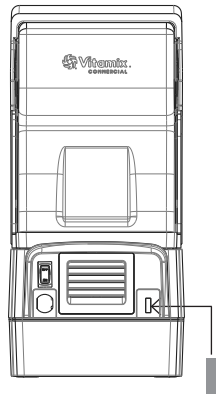

Pasirinktinai užprogramuota schema

## Iš anksto nustatytų mygtukų gamyklinių nustatytų atkūrimas

- Pasiekite naudotojo valdiklius suaktyvindami maitinimo jungiklį, esantį variklio pagrindo gale, spausdami 2 mygtuką.
- Kai įrenginys įsijungia, ekrane bus rodomi trys rodiniai, tuomet bus rodomas variklio būsenos rodinys. Per 12 sekundžių paspauskite 2 mygtuką, kad slinktumėte per meniu nustatymus.
- Slinkite naudodami 2 mygtuką. Ekrane bus rodoma „1 TO OVERWRITE CURRENT PROGRAM“ (1. Perrašyti esamą programą). Paspauskite 1 mygtuką norėdami atkurti gamyklinius nustatymus.

## SVARBIOS PASTABOS!

**Programavimo schema:** jei atlikti aukščiau nurodyti programavimo veiksmai ir pasirinktinis programavimas nerodomas per pirmąjį maišymo ciklą, pasukite schemą 180° (į šonus) ir bandykite dar kartą.

## Recepto parinktys Išdėstyta pagal recepto numerį (#) ir gėrimo tipą:

#	GĖRIMO TIPAS	APRAŠYMAS	VEIKIMO LAIKAS
1	Bendroji paskirtis / glotnutis	Kyla iki 60 proc. 18 sek.	:18
2	Dvigubas glotnutis	Kyla iki MED (Vid.) (45 proc.) 6 sek., tuomet (58 proc.) 8 sek., tuomet HIGH (Aukšt.) (85 proc.) 4 sek.	:18
3	Šalta kava ir sultys	Kyla iki LOW (Žem.) (25 proc.) 4 sek., tuomet iki MED (Vid.) (60 proc.) 14 sek.	:18
4	Ledų gėrimai	Kyla iki MED (Vid.) (55 proc.) 5 sek., tuomet LOW (Žem.) (25 proc.) 7 sek., tuomet (12 proc.) 16 sek.	:28
5	Dvigubi ir sunkiai maišomi ledų gėrimai	Kyla iki MED (Vid.) (51 proc.) 10 sek., tuomet kyla iki HIGH (Aukšt.) (85 proc.) 10 sek.	:20
6	Tirštas, sunkiai maišomas	Kyla iki LOW (Žem.) (15 proc.) 7 sek., tuomet palaipsniui kyla iki HIGH (Aukšt.) (82 proc.) 21 sek.	:28
7	Vidutinis glotnutis	Palaipsniui kyla iki HIGH (Aukšt.) (100 proc.)	:20
8	Sunkiai maišomas glotnutis	Palaipsniui kyla iki HIGH (Aukšt.) (100 proc.)	:25
9	Tirštas glotnutis	Kyla iki MED (Vid.) (50 proc.) 15 sek., tuomet kyla iki HIGH (Aukšt.) (100 proc.) 20 sek.	:35

Nr.	GĖRIMO TIPAS	APRAŠYMAS	VEIKIMO LAIKAS
10	Mišinys, netirštos sultys	Veikia LOW (Žem.) (10 proc.)	:04
11	Tirštas glotnutis	Veikia MED-HIGH (Vid.-aukšt.) (75 proc.), pakyla, sulėtėja, tuomet pakyla iki HIGH (Aukšt.) (100 proc.)	:40
12	Sunkiai maišomas glotnutis	Veikia LOW (Žem.) (7 proc.) 25 sek., greitai pakyla iki HIGH (Aukšt.) (100 proc.), tuomet sulėtėja iki LOW (Žem.) (7 proc.) ir greitai kyla iki HIGH (Aukšt.) (100 proc.)	:40
13	Įprasta šalta kava	Greitai kyla iki HIGH (Aukšt.) (100 proc.)	:09
14	Dviguba šalta kava	Greitai kyla iki HIGH (Aukšt.) (100 proc.)	:13
15	Tiršta kava	Kyla iki MED (Vid.) (55 proc.), palaipsniui mažėja iki LOW (Žem.) (7 proc.), tuomet kyla iki HIGH (Aukšt.) (100 proc.)	:30
16	Keli kavos puodeliai	Kyla iki LOW (Žem.) (25 proc.), palaipsniui kyla iki MED (Vid.) (50 proc.), tuomet kyla iki HIGH (Aukšt.) (100 proc.)	:25
17	Keli kavos puodeliai 2	Kyla iki LOW (Žem.) (25 proc.), palaipsniui kyla iki MED (Vid.) (50 proc.), tuomet kyla iki HIGH (Aukšt.) (100 proc.)	:30
18	Mažas kavos puodelis	Palaipsniui kyla iki MED-HIGH (Vid.-aukšt.) (75 proc.)	:14
19	1-2 kokteiliai	Kyla iki HIGH (Aukšt.) (90 proc.)	:13
20	3-4 kokteiliai	Kyla iki MED (Vid.) (45 proc.), tuomet kyla iki HIGH (Aukšt.) (100 proc.)	:25
21	Vaikiškas puodelis	Prasideda nuo MED (Vid.) (55 proc.), tuomet mažėja iki LOW (Žem.) (7 proc.), tuomet kyla iki HIGH (Aukšt.) (100 proc.)	:30
22	Baro kokteilinė	Palaipsniui kyla iki HIGH (Aukšt.) (100 proc.)	:25
23	Taurelė „Bar Special“	Kyla iki MED (Vid.) (58 proc.), palaipsniui mažėja iki LOW (Žem.) (22 proc.), tuomet palaipsniui kyla iki HIGH (Aukšt.) (100 proc.)	:35
24	Papildomas maišymas	Kyla iki MED (Vid.) (40 proc.), tuomet palaipsniui kyla iki MED-HIGH (Vid.-aukšt.) (75 proc.)	:25
25	1 kokteilis	Kyla iki MED (Vid.) (50 proc.), mažėja iki LOW (Žem.) (25 proc.), tuomet palaipsniui mažėja iki LOW (Žem.) (15 proc.)	:20
26	2 kokteiliai	Kyla iki MED (Vid.) (50 proc.), mažėja iki LOW (Žem.) (25 proc.), tuomet palaipsniui mažėja iki LOW (Žem.) (17 proc.)	:30
27	3 kokteiliai	Kyla iki HIGH (Aukšt.) (100 proc.), mažėja iki LOW (Žem.) (25 proc.), tuomet mažėja iki LOW (Žem.) (15 proc.)	:20
28	Ledų gėrimas	Kyla iki MED-LOW (Vid.-žem.) (35 proc.), tuomet kyla iki MED-HIGH (Vid.-aukšt.) (75 proc.)	:15
29	Mažas kokteilis	Kyla iki MED (Vid.) (58 proc.), tuomet mažėja iki LOW (Žem.) (25 proc.)	:10
30	Sunkiai maišomas kokteilis	Kyla iki MED-HIGH (Vid.-aukšt.) (80 proc.), mažėja iki MED (Vid.) (51 proc.), tuomet palaipsniui kyla iki HIGH (Aukšt.) (100 proc.)	:25
31	1 bendroji programa	Kyla iki HIGH (Aukšt.) (100 proc.)	:25
32	2 bendroji programa	Lėtai kyla iki HIGH (Aukšt.) (100 proc.)	:45
33	3 bendroji programa	Greitai kyla iki MED (Vid.) (40 proc.), mažėja iki LOW (Žem.) (15 proc.), tuomet kyla iki HIGH (Aukšt.) (90 proc.)	:24
34	4 bendroji programa	Greitai kyla iki MED (Vid.) (45 proc.), tuomet palaipsniui kyla iki MED-HIGH (Vid.-aukšt.) (75 proc.)	:35

## Dangčio durelės

1. Pakelkite rankeną, kad atidarytumėte dangtį. Švelniai nukabinkite durelių šonus nuo apvalių vyrių ir nuimkite.
2. Norėdami vėl uždėti dangčio dureles, švelniai išplėskite durelių šonus ir užkabinkite durelių vyrių angas ant apvalių vyrių.

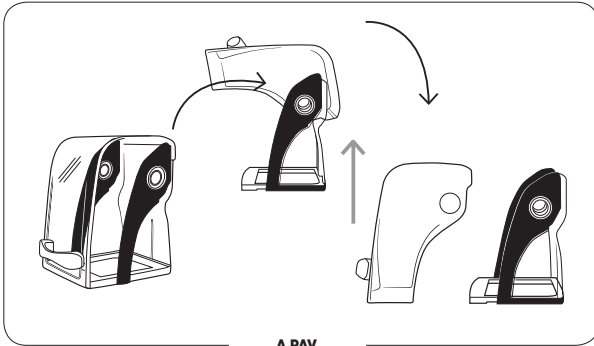

A PAV.

## SVARBIOS PASTABOS!

### Talpos:

- „The Quiet One“ prietaisai optimizuoti naudoti su „Vitamix“ 1,4 l (48 unc.) „Advance“ talpa (3 šonų talpa), 2,0 l (64 unc.) standartinė talpa netilps kompaktišrame dangtyje, naudojamame ant „The Quiet One“. Susisiekite su „Vitamix“ klientų tarnyba numeriu 800-886-5235 arba susisiekite su savo platintoju norėdami daugiau informacijos.
- Negyvenant JAV ir Kanadoje, jūsų prietaisas gali būti pateiktas su skirtinga talpos konfigūracija.

## Pasukamo kompaktiško nuėmimas

**Pastaba:** pasukamo užrakto dangtis turi būti nuimamas nenaudojant įrankių. NESUKITE dangčio įrankiais ir kitais objektais. Kad nepažeistumėte dangčio, taikykite slėgį dangčio rėmui, o ne skaidraus plastiko medžiagai. Norint nuimti dangtį, slėgis taikomas dviejose vietose, kad dangtis atsikabintų nuo fiksavimo ašelių, esančių ant variklio plokštės.

### Norėdami nuimti pasukamo užrakto garso nepraleidžiantį gaubtą:

1. Nuimkite kompaktiškas dangčio dureles, kad jos netikėtai neužsidarytų. Pakelkite rankeną, kad atidarytumėte dangtį. Švelniai nukabinkite durelių šonus nuo apvalių vyrių ir nuimkite.
2. Pakelkite nuo centravimo padėklo priekio ir nulupkite nuo variklio pagrindo. Pakelkite virš įsukamo lizdo ir nuimkite. (Žr. A pav.)
3. Suimkite apatinį dangčio rėmą dviem rankomis, kaip parodyta (žr. B pav.).



A PAV.



B PAV.

4. Tolygiai spausdami ir vienu judesiu kairiosios rankos smiliumi spauskite dangčio rėmo galą, tuo pačiu metu spausdami dešiniuoju nykščiu, kad atrakintumėte ir nusuktumėte dangtį nuo centro prieš laikrodžio rodyklę (žr. C pav.).



C PAV.

5. Jei reikia, toliau spauskite šias dvi vietas, kol dangtis atsilaisvins ir jį bus galima nuimti nuo variklio pagrindo (žr. D pav.).

6. Atlaisvinę nuimkite dangtį nuo maišytuvo pagrindo (žr. D pav.).

**Pastaba:** žr. E pav., kuriame pateiktas variklio pagrindo su nuimtu pasukamo užrakto kompaktiškų dangčių pavyzdys.



D PAV.



E PAV.

## užrakto dangčio montavimas

## Pasukamo kompaktiško montavimas

1. Uždėkite pasukamo užrakto kompaktišką dangtį ant maišytuvo pagrindo viršaus. Išlygiuokite keturias fiksavimo kilpas ant variklio adapterio plokštės su kompaktiško dangčio angomis. (Žr. A pav.)
2. Pasukite kompaktišką dangtį pagal laikrodžio rodyklę ant variklio pagrindo, kad jį užfiksuotumėte. (Žr. B pav.)



A PAV.



B PAV.

3. Išlygiuokite kreipiamuosius bėgelius ant centravimo padėklo su angomis, esančiomis tarp kompaktiško dangčio ir variklio adapterio, ant variklio pagrindo (žr. C pav.).

4. Uždėkite centravimo padėklą ant variklio pagrindo tinkamai išlygiuodami. (Žr. D pav.)

**Pastaba:** centravimo padėklas TURI būti naudojamas ant variklio pagrindo naudojimo metu, kad pasukamo užrakto kompaktiškas dangtis liktų savo vietoje.

**NENAUDOKITE prietaiso be centravimo padėklo.**

5. Iš variklio pagrindo galo dirbdami link priekio spauskite centravimo padėklą. Kad įstumtumėte jį į atitinkamą padėtį ant variklio pagrindo, įsitikinkite, kad centravimo padėklas visiškai įstatytas po įsukamu lizdu. (Žr. E pav.)

6. Norėdami vėl uždėti dangčio dureles, švelniai išplėskite durelių šonus ir užkabinkite durelių vyrių angas ant apvalių vyrių. (Žr. F ir G pav.)



C PAV.



D PAV.



E PAV.



F PAV.



G PAV.

## Pasukamo užrakto kompaktiško dangčio DUK

**K:** mano maišytuvas turi kitokio tipo garso nepraleidžiantį gaubtą. Ar galiu naudoti naująjį pasukamo užrakto dangtį?

**A:** jei jūsų maišytuvas turi fiksuojamų kilpų variklio adapterį, galite **naudoti pasukamo užrakto dangtį**.

**K:** turiu naują maišytuvą su pasukamo užrakto dangčiu, ar galiu naudoti savo seną magnetinio stiliaus dangtį ant šio prietaiso?

**A:** ne, senesni maišytuvai turėjo magnetus maišytuvo pagrinde, kurie užfiksuodavo dangtį. Naujieji pasukamo užrakto variklio pagrindai neturi magnetų.

**K:** mano pasukamo užrakto maišytuvas neturi izoliuojančio tarpiklio. Ar man jo reikia?

**A:** ne, naujam pasukamo užrakto dangčiui nereikia izoliuojančio tarpiklio.

**K:** turiu maišytuvą su pasukamo užrakto variklio adapterio plokšte, izoliuojantį tarpiklį ir magnetinio stiliaus dangtį, ar galiu pereiti prie naujos pasukamo užrakto konstrukcijos?

**A:** taip, galite naudoti bet kurį dangčio tipą šioje konstrukcijoje.

**K:** turiu kelis senesnius įrenginius su magnetiniais garso nepraleidžiančiais dangčiais. Neseniai įsigijau naują maišytuvą ir jis turi pasukamo užrakto dangtį. Norėčiau pakeisti visus savo maišytuvus į pasukamo užrakto konstrukciją.

**A:** „Vitamix“ šiuo metu neteikia atnaujinimo paketo, kuris leistų jūsų seną variklio pagrindą pakeisti pasukamo užrakto konstrukcija.

**K:** mano maišytuvas remontuotas ir grąžintas su pasukamo užrakto variklio plokšte. Ar vis tiek galiu naudoti savo magnetinį dangtį bei izoliuojantį tarpiklį?

**A:** taip, galite naudoti savo magnetinio stiliaus dangtį arba galite jį pakeisti naujuoju pasukamo užrakto sandariu dangčiu ir nebenaudoti izoliuojančio tarpiklio.

## Dviejų dalių dangtelis (A pav.)

1,4 l (48 unc.) „Advance“ talpa

Dviejų dalių dangtelį lengva valyti ir uždėti, nuimti ir izoliuoti.

- Jei norite visiškai užfiksuoto dangčio, pakelkite dvi kilpeles, patraukite aukštyn ir nuimkite.
- Pasukite centrinį dangtelio kaištį, kad jį užfiksuotumėte arba nuimtumėte.
- Norėdami užfiksuoti dangtelio kaištį, pasukite jį taip, kad viena kilpelė užsikisėtų ant guminio dangtelio viršaus esančiose angose.

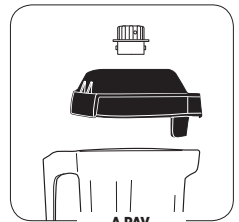

A PAV.

## Vienos dalies dangtelis (B pav.)

1,4 l (48 unc.) „Advance“ talpa

Vienos dalies dangtelį lengva valyti ir uždėti, nuimti ir izoliuoti.

- Šis dangtelis neturi dangtelio kaiščio.
- Sudedamasis dalis galima sudėti per viršuje esančią angą.

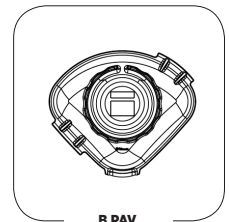

B PAV.

## Peilių blokas

**Mentinis maišytuvas:** peilių blokas sudarytas iš tikslaus stiprinto nerūdijančio plieno peilio su uždara dvigubai izoliuotais plieniniais rutuliniais guoliais, kad būtų užtikrintas didžiausias patvarumas. Grublėtas peilių blokas tikraja to žodžio prasme sprogdina maisto produktų ir ledo molekules talpoje, padėdamas užtikrinti vientisesnį mišinį. Peilių nereikia išimti įprasto valymo metu.

**Įsukamas pleištas:** įstatomas į įsukamą lizdą ant variklio pagrindo, kad peiliai būtų sukami. **Pastaba:** nuimant ir keičiant talpą, kai įsukamas lizdas sukasi, įsukamo pleišto „dantukai“ bus nuplėšti. **(Ši dalis NĖRA nuimama.)**

**Fiksavimo veržlė:** turi būti priveržta.

**Valymo produktai:** nenaudokite braižančių valymo priemonių arba koncentruoto baliklio, kai valote. Nenaudokite šių valymo produktų: automatinės indaplovės dezinfekavimo priemonių, orkaičių valiklių, plieno vatos arba kitų braižančių šveistukų.

**Dangtis:** neplaukite dangčio durelių, rankenos arba galinio dangčio indaplovėje. Valymo metu rekomenduojama nuimti rankeną. Tačiau jei pasirenkate nuimti rankeną nuo dangčio, nepriveržkite jos per daug, kai vėl tvirtinate prie dangčio. Tokiu būdu galite pažeisti prietaisą.

**Talpa:** neleiskite mišiniams, skysčiams arba maisto produktams išdžiūti talpoje. Po naudojimo išplaukite. Maisto produktai gali pridžiūti prie peilio ir susilpninti / įplėšti guolių tarpiklį, kai paleidžiate prietaisą iš naujo. Nedėkite talpų į šaldiklį. Per daug žema temperatūra su karštomis sudedamosiomis dalimis ir (arba) greitu peilio veikimu gali lemti talpos įtrūkimą. Nerekomenduojama šildyti mikrobangų krosnelėje ir plauti automatinėje indaplovėje.

**Peilių blokas:** nemirkykite mentinio maišytuvo vandenyje.

\* Atjunkite maišytuvą ir išgręžkite vandens perteklių iš šluostės arba kempinės, kai valote aplink valdiklius arba elektrinę dalį.

\*\* Rekomenduojamas dezinfekavimo tirpalas: 7,4 ml (1,5 arbat. šaukšt.) pramoninio arba buitinio baliklio 1,9 l (2 kvartose) vandens.

**Variklio blokas / valdymo skydelis: atjunkite maitinimo laidą** ir švelniai nuplaukite išorinį paviršių drėgna minkšta medvilnine šluoste, sudrėkinta švelniu šilto vandens tirpalu\* ir nebraižančiu plovikliu arba purškiamu valikliu. Nebraižykite ir netrinkite valdymo skydelio ekranu. **Niekada neįmerkite variklio pagrindo į vandenį arba kitą skystį.** Nusausinkite minkšta medvilnine šluoste.

**Dangtelis:** plaukite šiltame muiliname vandenyje. Skalaukite po bėgančiu vandeniu ir nusausinkite.

**Dangčio durelės:** dangtį reikia nuimti ir plauti po bėgančiu vandeniu švelnia šluoste. Nušluostykite ir vėl uždėkite ant pagrindo.

**Talpos centravimo padėklas:** nuimkite centravimo padėklą. Plaukite jį šiltame muiluotame vandenyje. Skalaukite po bėgančiu vandeniu ir nušluostykite. Prieš naudodami uždėkite. Pakeiskite garso nepraleidžiantį gaubtą. Centravimo padėklas turi būti padėtas lygiai ant variklio pagrindo.

**Talpa:** „Advance“ talpa atspari cheminėms medžiagoms. Tačiau norint užtikrinti didžiausią talpos naudojimo trukmę, rekomenduojama plauti rankomis.

**Valymas:** visas talpos dalis plaukite šiltame muiluotame vandenyje. Nuskalaukite ir nusausinkite. Nemerkykite peilių bloko į vandenį.\*\*

**Dezinfekavimas:** pašalinę kietus likučius, pripildykite talpą ¾ dezinfekavimo tirpalu.\*\*\* Uždėkite talpą ant variklio pagrindo ir tvirtai uždėkite dviejų dalių dangtelį. Paleiskite prietaisą dideliu greičiu 30 sek. Išjunkite prietaisą ir palikite mišinį talpoje 1 ½ min. Išpilkite turinį. Uždėkite talpą ant variklio pagrindo ir paleiskite prietaisą tuščią 5 sek. Po dezinfekavimo neskalauskite. Leiskite talpai išdžiūti ore.











<b>Problemos:</b>	<b>Galimi veiksmai:</b>
<ul style="list-style-type: none"> <li>• Didelis triukšmas sklinda iš maišytuvo talpos peilių srities</li> <li>• Talpos peiliai nesisuka</li> <li>• Padidėjusi vibracija</li> <li>• Nuotėkis talpos apačioje</li> </ul>	<p><b>a.</b> Sulūžęs arba nusidėvėjęs įsukamas lizdas. Pakeiskite (elementas #891). Instrukcijos pridėtos prie dalies.</p> <p><b>b.</b> Patikrinkite, ar peilių bloko komponentai neatsilaisvinę, neįlenkti ir nepažeisti, pakeiskite.</p> <p><b>c.</b> Priveržkite fiksavimo veržlę su jai skirtu veržliarakčiu sukdami pagal laikrodžio rodyklę.</p>
<ul style="list-style-type: none"> <li>• Didelis džerškėjimas sklinda iš maišytuvo variklio</li> </ul>	<p>Pažeisti variklio guoliai, jūsų prietaisui gali reikėti remonto.</p>
<ul style="list-style-type: none"> <li>• Prietaisas neveikia</li> <li>• Ekrane nerodomas užrašas „Ready“ (Paruošta)</li> </ul>	<p><b>a.</b> Dar kartą patikrinkite, ar maitinimo laidas tvirtai įkištas į maitinimo lizdą.</p> <p><b>b.</b> Patikrinkite, ar maitinimo jungiklis „On/Off“ (Ij. / išj.) įjungtas.</p> <p><b>c.</b> Išjunkite maitinimo jungiklį „On/Off“ (Ij. / išj.), tuomet vėl įjunkite, kad elektronikos dalys būtų paleistos iš naujo.</p>
<ul style="list-style-type: none"> <li>• Ekrane rodomas užrašas „SHUT DOWN SEE MANUAL“ (Išjungiamo, žr. vadovą)</li> </ul>	<p>Leiskite prietaisui atvėsti vieną valandą, paleiskite iš naujo.</p>
<ul style="list-style-type: none"> <li>• Ekrane rodomas užrašas „MOTOR LOCKED PROGRAM TERMINATED“ (Variklis užrakintas, programa nutraukta)</li> </ul>	<p>Leiskite prietaisui atvėsti vieną valandą, paleiskite iš naujo.</p>
<ul style="list-style-type: none"> <li>• Prietaisas veikia neįprastai</li> <li>• Rodomas užrašas „NO PROGRAM“ (Nėra programos) paspaudus mygtuką</li> <li>• Paspaudus mygtuką, paleidžiama klaidinga programa</li> <li>• Prietaisas įsijungia pats</li> <li>• Konkretus programos mygtukas sugedęs</li> <li>• Prietaisas neveikia pirmą kartą bandant</li> <li>• Prietaisas veikia, bet ekrane nerodoma jokia informacija</li> <li>• Programos mygtukai paleidžia maišytuvą tokiu pačiu greičiu</li> </ul>	<p><b>a.</b> Išjunkite prietaisą ir vėl įjunkite, kad iš naujo nustatytumėte programavimą.</p> <p><b>b.</b> Pabandykite prijungti prietaisą prie naujo lizdo.</p>
<ul style="list-style-type: none"> <li>• Ekrane rodomas užrašas „CORRUPT DATA“ (Sugadinti duomenys)</li> </ul>	<p>Paskambinkite „Vitamix“ techninei pagalbai.</p>
<ul style="list-style-type: none"> <li>• Prietaisas sustoja maišymo ciklo viduryje ir nusistato iš naujo; ekrane rodomas užrašas „VITAMIX GENERAL PROGRAM“ („Vitamix“ bendroji programa), tuomet „READY“ (Paruošta)</li> </ul>	<p><b>a.</b> Prijunkite prietaisą prie jam skirto lizdo.</p>





## The Quiet One ब्लेंडिंग स्टेशन

### प्रतीक

	चेतावनी		सावधानी
	चलते पूंजों को कभी भी छुए नहीं। हाथों और बस्तनों को कंटेनर से बाहर रखें		ढक्कन और ढक्कन के प्लग को यथास्थान लगाकर चलाएं
	बजिली का झटका लगने का खतरा		उपयोगकर्ता मैनुअल को पढ़ें और समझें
	गर्म तरल पदार्थों को मलिते समय उच्च तापमान		डूबोएं नहीं
	ब्लेंडर के उपयोग में हलते समय कंटेनर में कोई चीज़ न डालें	I/O	ऑन/ऑफ
	उपयोग ना होने पर, साफ करने से पहले, एसेसरीज़ बदलते समय या ब्लेंडर के उपयोग के दौरान चलने वाले हिस्सों तक पहुँचने से पहले, प्लग को बाहर निकाल दें		

### आयाम:

- बंद ढक्कन के साथ ऊंचाई 18.0 इंच / 45,7 सेमी
- खुले ढक्कन के साथ ऊंचाई 24.5 इंच / 62,2 सेमी
- गहराई: हेडल के साथ 10.7 इंच / 27,2 सेमी
- चौड़ाई: 8.5 इंच / 21,6 सेमी

### रीसाइकल करने के बारे में जानकारी

इस उत्पाद की एक पर्यावरण संबंधी जागरूक निर्माता से आपूर्ति की गई है।

अगर इनका नपिटान (लैंडफिल) उन तरीकों से किया जाता है जो कानून के अनुसार उचित नहीं है, तो इस उत्पाद में ऐसे पदार्थ हो सकते हैं जो कर्म पर्यावरण के लिए हानिकारक हो सकते हैं।

जब भी संभव हो आपको रीसाइकल करने हेतु प्रेरित करने के लिए 'कॉर्स-आउट व्हीली बिन' प्रतीक इस उत्पाद पर चपिकाया जाना चाहिए।

कृपया पर्यावरण के प्रति ज़िम्मेदार बनें और इस उत्पाद के जीवन का अंत होने पर इसे अपने रीसाइकलिंग सुविधा के माध्यम से रीसाइकल करें।



Region	Installation	VM#	Rating
US/Canada	TQO On-Counter	VM0145	120V, 50-60 Hz, 15 Amps
Europe/China	TQO On-Counter	VM0149	220-240V, 50-60 Hz, 1300-1550 Watts
Taiwan	TQO On-Counter	VM0145B	110V, 50-60 Hz, 1450 Watts

Vitamix उत्पादों के संपूर्ण उत्पाद श्रृंखला देखने के लिए,  
[vitamix.com](http://vitamix.com) पर जाएं।

Vita-Mix Corporation  
 वाणज्यिक विभाग

8615 अशर रोड, क्लीवलैंड, ओहियो 44138 यू.एस.ए.  
 टेलीफोन (अमेरिका और कनाडा): 1.800.437.4654  
 टेलीफोन (अंतरराष्ट्रीय): 1.440.782.2450  
 तकनीकी सेवा: 1.800.886.5235  
 ईमेल: [commercial@vitamix.com](mailto:commercial@vitamix.com)  
[commercial@vitamix.com](mailto:commercial@vitamix.com)

⚠ चेतावनी



**चोट से बचने के लिए।**

इस मशीन का इस्तेमाल करने से पहले निर्देश मैनुअल पढ़ें और समझें। बुनियादी सुरक्षा सावधानियों का पालन किया जाना चाहिए, जिनमें नमिन् शामिल है।



⚠ चेतावनी



**बजिली का झटका लगने का खतरा।**

केवल एक भूस्पर्क प्रति आउटलेट का उपयोग करें।

तल नहीं निकालें।

एडॉप्टर का इस्तेमाल नहीं करें।

एक्सटेंशन केबल का इस्तेमाल नहीं करें।

निर्देशों का पालन नहीं करने पर मृत्यु हो सकती है या बजिली का झटका लग सकता है।

**ब्लेडर के संचालन से पहले सभी निर्देश, सुरक्षा और चेतावनियां पढ़ें।**

1. सभी निर्देशों को पढ़ें।
2. बजिली के झटके के खतरे से बचने के लिए, मोटर बेस को पानी या अन्य तरल पदार्थ में न डालें।
3. यह उपकरण शारीरिक, संवेदी या मानसिक क्षमताओं या अनुभव और ज्ञान की कमी वाले व्यक्तियों (बच्चों सहित) के उपयोग के लिए नहीं है, जब तक कि उनकी सुरक्षा के लिए जिम्मेदार व्यक्ति द्वारा उपकरण के उपयोग के संबंध में पर्यवेक्षण या निर्देश नहीं दिया गया हो।
4. बच्चों पर नगिरानी रखी जानी चाहिए ताकि यह सुनिश्चित हो सके कि वे उपकरण के साथ खेले नहीं।
5. जब भी Vitamix® मशीन उपयोग नहीं किया जा रहा हो, तो डिसिम्बल करने से पहले, मशीन के पूरजे लगाने या निकालने से पहले और वाशिंग कंटेनर के अलावा अन्य भागों की सफाई करने के पहले वॉल आउटलेट (स्विच बोर्ड) से पॉवर कॉर्ड को निकालें।
6. घुमने वाले भागों, खासतौर पर ब्लेड से दूर रहें।
7. यदि सप्लाय कॉर्ड खराब है, तो जोखिम से बचने के लिए इसे निर्माता, सर्विस एजेंट या ऐसे ही योग्य व्यक्ति से रिप्लेस करवाना चाहिए।
8. ऐसी किसी भी मशीन को चलाए नहीं जो खराब है, जिसका कॉर्ड या प्लग क्षतिग्रस्त है, जो किसी भी तरीके से गंभीर या क्षतिग्रस्त हो गई है। यदि आपने अपना उपकरण अमेरिका में खरीदा है, तो जांच, मरम्मत, संभावित रिप्लेसमेंट, या इलेक्ट्रिकल या मैकेनिकल समायोजन के लिए Vitamix तकनीकी सहायता, 800-886-5235 पर कॉल करें। यदि आपने उपकरण अमेरिका के बाहर खरीदा है, तो कृपया अपने स्थानीय अधिकृत Vitamix वितरक से संपर्क करें, या आपके आस-पास के वितरक के लिए +1.440.782.2450 पर Vitamix International Division को कॉल करें या international@vitamix.com पर ईमेल करें।
9. ऐसा कोई भी पुरजा उपयोग नहीं करें जो Vitamix द्वारा अनुशंसित या बेचा नहीं गया है। ऐसा करने पर वारंटी का उल्लंघन होगा। किसी भी रूप में इस उत्पाद में परिवर्तन या संशोधन की सफ़ारिश नहीं की जाती है क्योंकि इससे शारीरिक चोट लग सकती है।
10. इससे घर के बाहर उपयोग नहीं करें।
11. पॉवर कॉर्ड को गर्म सतहों को छूने न दें या टेबल अथवा काउंटर के किनारे पर लटकाए नहीं।
12. जब ब्लेडर पर गर्म तरल पदार्थ हो तो सावधान रहें क्योंकि अचानक भाप निकलने के कारण यह तरल पदार्थ उपकरण से बाहर निकल सकता है।
13. मशीन को गर्म गैस या बजिली के बर्नर पर या किसी गर्म ओवन में या उनके पास नहीं रखें या मशीन को गर्म सतहों को छूने न दें। बाहरी गर्म सतहें मशीन को नुकसान पहुंचा सकती हैं। बाहरी गर्म सतहें मशीन को नुकसान पहुंचा सकती हैं।
14. जब मोटर चल रही हो तब गंभीर व्यक्तिगत चोट से बचने और/या Vitamix मशीन को नुकसान पहुंचने की संभावना को रोकने के लिए हाथ और बर्तन कंटेनर से बाहर रखें। किसी रबर स्पैचुला का उपयोग किया जा सकता है लेकिन तभी जब Vitamix मशीन नहीं चल रही हो। किसी रबर स्पैचुला का उपयोग किया जा सकता है लेकिन तभी जब Vitamix मशीन नहीं चल रही हो।
15. चेतावनी: ब्लेड तेज धार वाली हो सकती है। संभलकर उपयोग करें।

- जब कंटेनर मोटर बेस पर रखा हो तब कभी भी ब्लेड को निकालने का प्रयास नहीं करें।
  - ढीली, कटी या क्षतगिरस्त ब्लेड के साथ मशीन को चलाए नहीं – तुरंत रप्लेस करें।
  - व्यक्तिगत चोट के जोखिम को कम करने के लिए, Vitamix कंटेनर के ठीक से लगे बनिा मोटर बेस पर ब्लेड की असेंबली कभी नहीं करें।
  - नुकीली कटगि ब्लेड को चलाने समय, बाँडल को खाली करने और सफाई के दौरान सावधानी रखना चाहिए।
16. कंटेनर की अधिकतम क्षमता कंटेनर पर सूचीबद्ध औंस (लीटर) के बराबर है, यानी 48 औंस / 1.4 लीटर और गाढ़े मश्रण के साथ काफी कम होती है।
  17. हमेशा ढक्कन लगाकर और सुरक्षित रूप से जोड़कर ही Vitamix मशीन को चलाएं।
  18. स्काउरिंग पैड (सफाई के पैड) या नुकीली चीज से संपर्क में आने पर डिसप्ले वॉर्डि क्षेत्र में खरोच लगेगी। कंट्रोल पैनेल क्षेत्र को साफ करने के लिए मुलायम कपड़े से साफ करें।
  19. मशीन को किसी वाटर जेट से साफ नहीं किया जा सकता।
  20. यह अनुशंसा की जाती है कि 120 वोल्ट वाली मशीन की स्थापना के लिए आपके पास हर मशीन हेतु कम से कम एक 20 एम्पीयर वाला आउटलेट हो, जो Vitamix से 6 फीट / 1.8 मीटर के भीतर हो। 220 वोल्ट और 100 वोल्ट वाली इकाइयों के लिए एक समर्पित लाइन की आवश्यकता होती है। उचित इलेक्ट्रिकल जरूरत के लिए किसी इलेक्ट्रिशियन से संपर्क करें।
  21. सावधानी: घुमने वाले हस्सिों को छूने से पहले मशीन को बंद करे या उसका प्लग निकालें। रात में या जब भी मशीन खाली हो तब पाँवर स्वचि बंद करे।
  22. इस उपकरण को घरेलू और इसी तरह के प्रयोगों में उपयोग करने के लिए बनाया गया है:
    - दुकानों, कार्यालयों और अन्य कार्यालय के वातावरण में स्टाफ रसोई क्षेत्र;
    - फार्म हाउस;
    - होटल, मोटेल और अन्य आवासीय प्रकार के वातावरण में ग्राहकों द्वारा;
    - बेड और ब्रेकफास्ट प्रकार के वातावरण।

### सुरक्षा के इन नरिदेशों को सहेज लें

- Vitamix ब्लेडर की अमरीकी पाँवर कार्ड थ्री-प्राँंग (अर्थगि) प्लग से लैस होती है जो कमानक थ्री-प्राँंग वॉल आउटलेट (आकृति A) में लग जाती है। अमरीका के बाहर इस कार्ड में अंतर हो सकता है।
- प्लग या पाँवर कार्ड से तीसरे (अर्थगि) प्राँंग काटे नहीं या निकाले नहीं।
- यदि आप सुनिश्चिति ना हो कि दीवार आउटलेट बलिडगि वायरगि के माध्यम से अर्थगि की गई है नहीं, तो अपने इलेक्ट्रिशियन से सलाह ले।

### चेतावनी!

- ब्लेडर उपयोग में न होने पर खुला नहीं छोड़ें।
- घुमने वाले हस्सिों को छूने से पहले मशीन को बंद करे या उसका प्लग निकालें। रात में या जब भी मशीन पर कोई काम ना हो रहा हो तब पाँवर स्वचि बंद करे।
- यदि आपको मशीन की आवाज़ बदली हुई पाते है या यदि कोई कड़क या बाहरी वस्तु ब्लेड के संपर्क में आती है, तो पेय को परोसे नहीं। ढीले, कटे हुए या गुम हस्सिों के लिए अपने ब्लेड की असेंबली की जांच करे। यदि कोई हस्सिा ढीला, गुम या कट गया है तो इसे नए ब्लेड असेंबली से रप्लेस करे।
- गर्म तरल सामग्री को पसिते समय:
  - कंटेनर का तापमान 210°F (99°C) से ऊपर ना ले जाएं।
  - कंटेनर को ऐसे गर्म तरल पदार्थ या सामग्री से नहीं भरे जिसका तापमान 210°F (99°C) से ऊपर हो।
- सावधानी बरते। निकलने वाली भाप या उड़ने वाली पानी की बौछारों से जल सकते है। गर्म पदार्थों को मलिते समय कभी भी उच्च गति पर शुरू नहीं करे।

### चेतावनी!

थ्री-प्राँंग एडॉप्टर्स कनाडा में उपयोग नहीं किए जाते है।

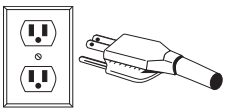

चित्र A

### महत्वपूर्ण नोट्स!

इस उपयोग और देखभाल मैनुअल में दिखाई देने वाले नरिदेश हर संभव स्थिति और परस्थिति को कवर नहीं कर सकते है। किसी भी उपकरण का संचालन और रखरखाव करते समय सामान्य ज्ञान और सावधानी का अभ्यास करना चाहिए।

## सीमाति वारंटी

अपने Vitamix® उत्पाद का जीवन बढ़ाने और उसे अच्छी स्थिति में बनाए रखने के लिए, यह जरूरी है कि आप कुछ आसान रखरखाव सुझावों का पालन करें:

1. सॉकेट में नजर आ सकने वाली टूट - फूट, दरार या घिसाव के लिए ड्राइव सॉकेट का समय-समय पर नरीक्षण करें। यदा कोई क्षति मिलती है, तो आपके ब्लेडर के साथ आए हुए अतिरिक्त ड्राइव सॉकेट से सॉकेट को बदलें। अतिरिक्त रिप्लेसमेंट ड्राइव सॉकेट खरीदने के लिए अपने नजदीकी डीलर के लिए Vitamix से 1-800-437-4654 (1-800-4इरकि4) पर संपर्क करें। अमरीका के बाहर के ग्राहक, अपने आस-पास के वितरक के लिए अपने अधिकृत Vitamix वितरक से संपर्क करें, या +1-440-782-2450 पर Vitamix International Division को कॉल करें या international@vitamix.com पर ईमेल करें।
2. यह सुनिश्चित करने के लिए ब्लेड बरिगिंग असेंबली को हाथ से घुमाएं कि यह बर्ना किसी बाधा के घूमता है या बहुत स्वतंत्र रूप से नहीं घूमता है। यदा ब्लेड के घूमने में बाधा है या बहुत स्वतंत्र रूप से घूमता है, तो वारंटी जानकारी के लिए या आपके पास के डीलर के लिए Vitamix को 1-800-437-4654 (1-800-4इरकि4) पर कॉल करें। अमेरिका के बाहर के ग्राहकों के लिए, अपने अधिकृत Vitamix वितरक से संपर्क करें, या अपने नजदीकी वितरक के लिए +1.440.782.2450 पर Vitamix International Division को कॉल करें या international@vitamix.com पर ईमेल करें।
3. वेस पर सेटिंग चैक को ठीक से लगाए बर्ना मशीन को कभी न चलाएं। Vita-Mix® Corporation (इसके बाद "Vitamix") अमरीका में खरीदे गए उपकरण के मूल अंतिम-उपयोगकर्ता ("क्रेता") को वारंटी देता है कि यह वाणज्यिक Vita-Mix ब्लेडर (बाद में "उपकरण" के रूप में जाना जाता है) यहाँ पर वर्णित शर्तों के अधीन उपकरण के लिए लागू वारंटी अवधि के लिए सामग्री और कारीगरी में दोषों से मुक्त है।

## मोटर वेस

Vita-Mix मूल अंतिम उपयोगकर्ता को यह वारंटी देता है कि:

- यदा खरीद की तारीख से तीस (30) दिनों के भीतर मोटर वेस खराब हो जाती है, तो Vita-Mix मोटर वेस का शुल्क लिए बर्ना उसे नए मोटर वेस से बदल देगा।
- सामग्री या कारीगरी में दोष के कारण, यदा मोटर वेस खरीद की तारीख से तीस (30) दिनों के बाद लेकिन एक साल के भीतर, खराब होती है, तो Vita-Mix मोटर वेस की मरम्मत करने के लिए सभी आवश्यक भागों और शर्म की लागत वहन करेगा।
- सामग्री या कारीगरी में दोष के कारण, यदा मोटर वेस खरीद की तारीख से एक साल बाद लेकिन तीन साल के भीतर, खराब होती है, तो Vita-Mix मोटर वेस की मरम्मत करने के लिए सभी आवश्यक भागों और शर्म की लागत वहन करेगा।

## कंटेनर, डक्कन, ब्लेड असेंबली, ड्राइव सॉकेट, और ध्वनि पन्कलोजर

(यदा शामिल है)

कंटेनर, डक्कन, ब्लेड असेंबली, ड्राइव सॉकेट और जहाँ एक Vita-Mix नरिमा ध्वनि संलग्नक शामिल थे, खरीद की तारीख से एक वर्ष के लिए सामग्री और कारीगरी में दोषों के लिए वारंटी किए जाते हैं।

## शर्तें

- यहाँ नरिमा वारंटी केवल अंतिम-उपयोगकर्ता के लिए है और हस्तांतरणीय नहीं है। वारंटी का दावा करने के लिए, खरीद के प्रमाण की आवश्यकता होती है।
- यह वारंटी क्रेता का एकमात्र अधिकार है और Vita-Mix के एकमात्र दायित्वों को नरिधारित करता है और इसमें सामान्य टूट-फूट दुष्प्रयोग, दुरुपयोग, लापरवाही-भरा उपयोग, वेस या कंटेनर (या ध्वनि संलग्नक) में परिवर्तन या गंभीर स्थितियों में उपयोग शामिल नहीं है और केवल तभी मान्य है जब उपकरण का उपयोग नरिदेश पुस्तिका के अनुसार किया जाता है (जैसे [www.vitamix.com/foodservice](http://www.vitamix.com/foodservice) पर भी एक्सेस किया जा सकता है)।
- लागू होने पर, इन-काउंटर मॉडल की स्थिति में उपकरण की अनुचित स्थापना या वेटलिंग, या ऐसे ध्वनि संलग्नक में उपकरण रखना जो Vita-Mix द्वारा नरिमा नहीं है, इस वारंटी को समाप्त करेगा।
- यह वारंटी उस स्थिति में समाप्त हो जाती है जब उपकरण की मरम्मत Vita-Mix या अधिकृत Vita-Mix सर्विस सेटर के अलावा किसी अन्य व्यक्ति द्वारा की जाती है। किसी भी अनधिकृत मरम्मत की लागत के लिए Vita-Mix जिम्मेदार नहीं होगा।
- इस वारंटी के तहत Vita-Mix का एकमात्र दायित्व Vita-Mix द्वारा वरिष रूप से नरिधारित वारंटी वाला हस्सिसा या वारंटी वाले हस्सिसो की मरम्मत या प्रतस्थापना करना है।

किसी भी घटना में, चाहे वह अनुबंध, कृतपिर्त, वारंटी, कृतपि (लापरवाही सहित), सख्त दायित्व या अन्य पर आधारित हो, Vita-Mix किसी भी वरिष, अपरत्यक्ष, आकस्मिक या परिणामी नुकसान, परिसीमन रहित, बर्ना किसी सीमा के, लाभ हानि या राजस्व के लिए उत्तरदायी नहीं होगा। उपरोक्त सीमाति वारंटी आपका अनन्य अधिकार है, एवं आप और Vita-Mix एतद द्वारा उन अन्य सभी वारंटी या शर्तों को स्पष्ट रूप से अस्वीकार करते हैं जिसमें मरिचेंडलायिटी की किसी भी नरिमा वारंटी और किसी वरिष उद्देश्य के लिए योग्यता की नरिमा वारंटी वैधानिक रूप से या अन्यथा शामिल है, पूर्वागामी की व्यापकता को सीमाति किए बर्ना, आप और Vita-Mix एतद द्वारा स्पष्ट रूप से बहुषिकृत करते हैं, कानून द्वारा अनुमत सीमा तक, माल की बकिरी का कानून और माल की अंतर्राष्ट्रीय बकिरी के लिए संबिद्धों पर संयुक्त राष्ट्र कन्वेंशन का उपयोग लागू हो सकता है।

कुछ क्षेत्राधिकार नरिमा वारंटी पर या वरिष, आकस्मिक या परिणामी नुकसान पर कोई सीमा नहीं होने देते हैं।

Vita-Mix कोई कर्मचारी या कोई अन्य व्यक्ति यहाँ लखित वारंटी के अलावा कोई भी अन्य वारंटी जोड़ने या संशोधन करने के लिए अधिकृत नहीं है। अमरीका के बाहर खरीदी गई मशीनों के लिए वारंटी वरिष के लिए, अपने आस-पास के वितरक के कलिप अपने अधिकृत Vita-Mix वितरक से संपर्क करें, या +1.440.782.2450 पर Vitamix International Division को कॉल करें या international@vitamix.com पर ईमेल करें।

यदा आपके Vita-Mix ब्लेडर को इस वारंटी की शर्तों द्वारा कवर की गई सेवा या मरम्मत की आवश्यकता है, तो कृपया वारंटी सहायता के लिए Vita-Mix Corporation को कॉल करें। अमरीका में खरीदी गई मशीनों के लिए, Vita-Mix तकनीकी सहायता: 800-886-5235 पर कॉल करें। अमरीकी महाद्वीप के बाहर खरीदी गई मशीनों के लिए, अपने अधिकृत Vita-Mix वितरक से संपर्क करें, या आपके आसपास के वितरक से संपर्क करने के लिए Vita-Mix International Division से +1.440.782.2450 पर कॉल करें या International@vitamix.com पर ईमेल करें।

ग्राहक वारंटी वाली सेवा के लिए अंतर्नरिमा माल दुलाई की लागत वहन करने हेतु जिम्मेदार है।

## वारंटी कवरेज और मरम्मत कैसे प्राप्त करें

वारंटी सर्विस और मरम्मत के लिए किससे संपर्क करें। आपके Vitamix ब्लेडर को इस वारंटी की शर्तों के तहत सेवा या मरम्मत की आवश्यकता होने पर कृपया Vita-Mix Corporation, किसी अधिकृत सेवा केंद्र से संपर्क करें या वारंटी सहायता के लिए एक स्थानीय वितरक से संपर्क करें।

- अमरीका और कनाडा में खरीदे और स्थिति उपकरणों के लिए, Vitamix कमर्यायिल कस्टमर सर्विस पर कॉल करें: 800-437-4654।
- अमरीकी महाद्वीप के बाहर खरीदे गए उपकरणों के लिए, अपने अधिकृत Vitamix वितरक से संपर्क करें, या आपके आसपास के वितरक से संपर्क करने के लिए Vitamix International Division से +1 (440) 782.2450 पर कॉल करें या International@vitamix.com पर ईमेल करें।

आपको उपकरण की खरीद का प्रमाण देने के लिए कहा जाएगा। यदा दूरस्थ तकनीकी सहायता टीम उपकरण को दूरस्थ रूप से ठीक नहीं कर सकती है, तो उपकरण की सर्विसिंग करने की आवश्यकता होगी। टीम आपको एक अधिकृत सेवा केंद्र का पता लगाने में मदद करेगी या उपकरण को Vitamix में वापस भेजने की व्यवस्था करेगी।

## सर्विस के लिए उपकरण को Vitamix के पास कैसे भेजे

- A. शिपमेंट से पहले वापसी प्राधिकार नंबर प्राप्त करें। Vitamix के अनुमोदन के बर्ना उपकरण को वापस न करें या भेजे नहीं। किसी भी परिस्थिति में Vitamix किसी भी अनधिकृत मरम्मत की लागत के लिए जिम्मेदार नहीं होगा। वापस किए जाने वाले सभी उपकरण में वापसी प्राधिकार नंबर ("RA") स्पष्ट रूप से बॉक्स के बाहर अंकित होना चाहिए। कोई भी उपकरण जो बर्ना पूर्य प्राधिकरण या स्वीकृति के Vitamix को भेजा जाता है, उसे भेजने वाले के पते पर "बर्ना मरम्मत के" वापस भेज दिया जाएगा।
- B. लौटाए गए आइटम को ठीक ढंग से पैक करें। Vitamix को भेजी गई कोई भी वस्तु वास्तविक या पर्याप्त पैकेजिंग में भेजी जानी चाहिए।

## प्री-सेट प्रोग्राम बटन का उपयोग करने के नरिदेश

The Quiet One® के लिए प्री-सेट बटन की बुनयिदी सेटिंग नमिनलखित है। 1 से 6 तक नंबर दएि गए ये प्रोग्राम ब्लेडिंग साइकलि है जिनको सबसे आम तौर पर बनाए जाने वाले पेयो के लिए डिजाइन कयिा गया है। आप जसि पेय को बना रहे है उसकी वसिासिटी के आधार पर, प्री-सेट प्रोग्रामो मे कसिी एक को चुनने से यह मशीन फूल साइकलि चलाएगी। चकर पूरा होने पर मशीन अपने आप रूक जाएगी। कसिी चकर की गति और लंबाई भनिन होती है। आपकी मशीन के पूरव-सेट वकिल्प, प्रोग्राम बदलावो या रेसेपी के अंतर के कारण भनिन हो सकते है, आपके परगिाम भी भनिन-भनिन हो सकते है।

**बटन 1: सामान्य वदृश्य / स्मूदी** – एक मलाईदार गाढ़ेपन के लिए रस और बर्फ से मलिकर बना स्मूदी और पतला पेय ब्लेड करता है। (:18)

**बटन 2: डबल स्मूदी** – बटन 1 के समान लेकिन बड़ी मात्रा में पेय ब्लेड करता है। (:18)

**बटन 3: जमी हुई कॉफी और जूस** – एक मलाईदार गाढ़ेपन के लिए हल्की कॉफी पेय ब्लेड करता है। (:18)

**बटन 4: आइस क्रीम ड्रिक्स** – पेय ब्लेड करता है जसिमे कड़क आइसक्रीम से लेकर एक गाढ़ा शेक बनता है। (:28)

**बटन 5: डबल और लेड करने के लिए हार्ड आइसक्रीम पेय** (:20)

**बटन 6: गाढ़ा ब्लेड करने के लिए हार्ड स्मूदी** – मोटे लेकिन गाढ़े स्मूदी के लिए जमे हुए फलो और ठोस सामग्री को ब्लेड करता है। (:28)

## ब्लेडिंग के लिए सुझाव

- कंटेनर में सबसे पहले तरल पदार्थ और नरम खाद्व पदार्थ रखें, अंत में ठोस वस्तुएं और बर्फ रखें। हालांकि पसिाई के लिए यह आवश्यक नहीं है, आप चाहे तो सामग्री के अधक सटीक मापन के लिए भोजन को छोटे टुकड़ो में काट या तोड़ सकते है। पूरे पघिले या आंशक रूप से पघिले हुए फलो की अनुंसा की जाती है।
- अन्य ब्लेडर की तुलना में, सामान्य रूप से, आपको The Quiet One® में समान रूप से जमे हुए पेय बनाने के लिए अधक बर्फ की आवश्यकता नहीं होती है। यदुआपका वंजन जम जाता है, तो बर्फ की मात्रा कम करें।
- मोटर बेस पर कंटेनर को सेट करके इसे सेटिंग पैड के बेस पर लगा दें। (कंटेनर की स्थिति नरिधारण से पहले मोटर को पूरी तरह से रोक दयिा जाना चाहएि।) कंटेनरों का उपयोग कड़क, सूखी सामग्री के लिए नहीं कयिा जाना है। अपने मशीन को खाली कंटेनर के साथ चलाने से बचें।
- हमेशा डक्कन का उपयोग करें जो ब्लेड करते समय सुरक्षति रूप से लगा हो।
- मशीन को नकटतम वजिली के बोर्ड (यदुअनपुलगा कयिा गया है) में लगाएं। स्वचि को चालू/बंद करें। 6 में से कसिी भी 1 प्री-सेट बटन को दबाकर वांछति प्रोग्रामड सेटिंग का चयन करें। मशीन तुरंत चयनति कार्यक्रम के माधयम से चकर चलाना शुरू कर देगी और कार्यक्रम पूरा होने पर बंद कर देगी। (नोट: प्रत्येक बटन में ब्लेडिंग के लिए गति और लंबाई का एक अलग पूरव-चयनति संयोजन होता है।)
- एक बार छः प्री-सेट प्रोग्राम बटनो में से एक बटन दबाने पर, मशीन अपने चालू होगी और रूकेगी। दूसरा प्री-सेट बटन दबाने पर, मशीन ब्लेडिंग चकर को रोक देगी।
- चकर पूरा होने के बाद, ब्लेडर रूक जाता है। मोटर बेस से डक्कन और/या कंटेनर को हटाने से पहले ब्लेड के पूरी तरह से रूकने तक प्रतीक्षा करें।
- कंटेनर नकिले, पेय पदार्थ बाहर नकिले, उसे सजाएं और परोसे।
- उपयोग में नहीं होने पर चालू/बंद पॉवर स्वचि को बंद के लिए दबाएं।

## रखरखाव की युक्तयिां

- सामग्री को ढीला करने के लिए कभी भी सतह पर कंटेनर को जोर से पटके नहीं। कंटेनर को बेस से नकिले और अपने कंटेनर के नघिले भाग से मोटा मशिरण नकिलने के लिए एक रखर स्पैचुला का उपयोग करें।
- उपयोग में होने पर कभी भी कंटेनर को हलियाए या टकराए नहीं।
- मशीन पूरी तरह से बंद होने से पहले कभी भी कंटेनर को नकिले नहीं।
- कंटेनर लगाने से पहले कभी भी मोटर को चालू नहीं करें।

## महत्वपूरण नोट्स!

- ढीले, कटे हुए या गुम हसिासो के लिए अपने ब्लेडस की रोजाना जांच करें। यदुआपको कोई हसिासा ढील, कटा या गुम दसिाई देता है, तो उपयोग करने से पहले ब्लेड असेबली को बदले। हेक्स-हेडेड वाले स्करू को कसे नहीं (ब्लेड असेबली के ऊपर)। यदुयह ढीला है, तो तुरंत ब्लेड असेबली को बदले।
- इस उपयोग और देखभाल मैनुअल में दसिाई देने वाले नरिदेश हर संभव स्थिति और परस्थिति को कवर नहीं कर सकते है। कसिी भी उपकरण का संचालन और रखरखाव करते समय सामान्य ज्ञान और सावधानी का अभ्यास करना चाहएि।
- जब थर्मल प्रोटेक्टर मोटर बंद कर देता है, तो अपनी प्रसंकरण तकनीको और अपने नरिदेशो को देखें। आपका वंजन बहुत गाढ़ा हो सकता है या उनमें बहुत अधक सामग्री हो सकती है। अधक तरल पदार्थ डालने पर वधिर करें और आगे की सहायता के लिए Vitamix® ग्राहक सेवा या अपने स्थानीय Vitamix वतिकर से परामर्र्ष करें।

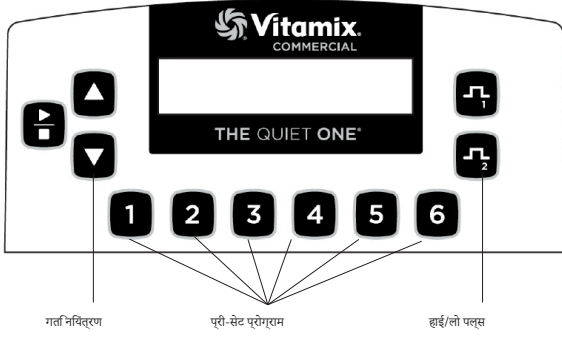

**ऑन/ऑफ पाँवर स्वचि:** मोटर बेस के पछिले भाग मे, ऑन/ऑफ स्वचि मशीन की पाँवर को नियंत्रित करता है। प्लग को लगाए जाने पर, ब्लेड करने के लिए मशीन को तैयार करने के लिए स्वचि चालू करें। रात मे या जब भी मशीन को बंद छोड़ा जाएगा, तब पाँवर स्वचि बंद कर दें।

**स्टार्ट/स्टॉप बटन:** स्टार्ट( )/स्टॉप( ) को एक बार दबाने पर यह मशीन को चलाता है और ब्लेड को घुमाता है। मशीन और ब्लेड को रोकने के लिए फरि से स्टार्ट/स्टॉप बटन दबाएं। ▶ ■

**गतबटन:** ब्लेड की ▲ गति को 1% से बढ़ते हुए 100% तक करने के लिए बटन को धीरे-धीरे दबाएं। ब्लेड की ▼ गति 1% से घटते हुए 7% तक नीचे लाने के लिए बटन को धीरे-धीरे दबाएं। गति का उपयोग पल्स बटन और स्टार्ट/स्टॉप बटन की ब्लेडिंग गति को सेट करने के लिए किया जाता है।

**प्री-सेट प्रोग्राम बटन:** 1 से 6 नंबर के ये बटन, सबसे आम तौर पर बनाए जानी वाले पेय को तैयार करने के लिए पहले से प्रोग्राम किए गए ब्लेडिंग साइकिल हैं। आपके द्वारा बनाए जा रहे पेय की विसिक्तता के आधार पर, छः में से एक प्री-सेट प्रोग्राम बटन को दबाने पर यह पूरा साइकिल के लिए मशीन को चलाएगा। साइकिल पूरा होने पर मशीन अपने आप बंद हो जाएगी। कोई साइकिल गति और लंबाई में भिन्न-भिन्न होती है। कस्टम प्रोग्रामिंग से या 3.4 उपलब्ध रेसेपी में से किसी को भी प्री-सेट प्रोग्राम करके किसी भी रेसेपी के लिए प्रत्येक बटन को प्री-सेट प्रोग्राम किया जा सकता है। व्यंजनों के अंतर के कारण, आपके परिणाम भिन्न हो सकते हैं।

**डिस्पले वॉडि:** कौन सा बटन दबाया गया है इसके आधार पर यह क्सेल्टर वभिन्न प्रकार के ऑपरेशन संदेश प्रदर्शित करता है। मशीन में बजिली होने पर "रेडी" संदेश दिखाई देता है।

**स्वामी के कंट्रोल:** बटन को 2 बार दबाकर मोटर बेस के पछिले भाग पर स्थित पाँवर स्वचि को सक्रिय करके स्वामी के कंट्रोल पर पहुंचा जा सकता है।

• एक बार यूनिट चालू होने के बाद, डिस्पले पर स्क्रीन के तीन चक्र चलेगें। पहला चक्र वर्तमान प्रोग्राम वरज़न को दिखाता है। दूसरा चक्र यह बताता है कि मशीन पर कौन सा प्रोग्राम चल रहा है। तीसरा चक्र मोटर का तापमान (NORM (सामान्य), WARM (गर्म), HOT (अधिक गर्म)) और उत्पादन और परीक्षण सहित संचालन के कुल घंटों का संकेत

## महत्वपूर्ण नोट्स!

**स्टार्ट/स्टॉप बटन:** मोटर के चालू रहते समय प्री-सेट बटनों में से किसी एक को दबाने से मशीन रुक जाएगी।

**गत बटन:** यद्दी पाँवर बंद हो जाता है, तो ये सेटिंग्स रीसेट हो जाएगी।

**पल्स बटन:** किसी पेय को ब्लेड करते समय या रीफ्रेश करते समय पल्स ब्लेड की गति में त्वरित तेजी या कमी लाता है।- मोटर की गति को 51%-100% सीमा तक बढ़ाने के लिए। दबाएं - मोटर गति को घटाकर 50%-7% की सीमा में लाने के लिए। दबाएं रहने पर पल्स बटन चलने वाले प्रोग्राम को ओवरराइड कर देता है। छोड़े जाने पर मूल प्रोग्राम अपने साइकिल जारी रखता है।

• पल्स हाई ( ) और लो ( ) गति, गति बटनों का उपयोग करके सेट की जाती है। सेट करने के लिए, पल्स बटन को दबाकर रखकर, इच्छित मोटर ▲ या ▼ गति तक पहुंचने तक गति बटन दबाएं। पल्स गति इस सेटिंग पर गति बटनों द्वारा फरि से अपरिवर्तित बनी रहेगी।

देगा। इस समय को हटाया नहीं जा सकता। स्क्रीन के इस चक्र पर पहुंचने के बाद, बटन 2 छोड़ा जा सकता है।

• मेनू सेटिंग्स पर जाने के लिए बटन को 12 सेकेंड के लिए 2 बार दबाएं।

• पहली बार दबाने पर टाइमर दखिगा। पूरा संचालन घंटों, मिनट और सेकेंड में रिकॉर्ड होता है जिसमें उत्पादन और परीक्षण शामिल है। इस समय को हटाया नहीं जा सकता।

• दूसरी बार दबाने पर यह प्री-सेट बटन को नियंत्रित करने वाले प्रोग्राम के नाम को दिखाएगा। यद्दी आप Advance सेटिंग्स का उपयोग कर रहे हैं, तो यह "VITA-MIX ADVANCE प्रोग्राम" को पढ़ेगा।

• तीसरी बार दबाने पर यह प्री-सेट बटन को मूल फैक्ट्री सेटिंग्स पर रीसेट करने का विकल्प दिखाएगा।

VITA-MIX CORP  
वरज़न #201

VITA-MIX एडवंस  
प्रोग्राम #201

तापमान/TEMP सामान्य/NORM	गणना/COUNT 25	कुल/TOTAL 100
-----------------------------	------------------	------------------

टाइमर/TIMER	घंटे: मिन: से
	0: 10: 33

1 वर्तमान प्रोग्राम  
को ओवरराइड करने के लिए

## प्रोग्रामिंग

The Quiet One® प्रोग्राम एक Advance® वाला एक प्री-प्रोग्राम है जिसे Advance® कंटेनर के लिए अनुकूलित किया जाता है। प्रोग्राम को कंट्रोल पैनल, या Vitamix® से उपलब्ध प्रोग्रामिंग चिप या प्रोग्रामर सॉफ्टवेयर काटि का उपयोग करके अनुकूलित किया जा सकता है। अधिक जानकारी के लिए अपने वतिक या ग्राहक सेवा को कॉल करें।

## प्री-सेट बटनों को प्रोग्राम करना

1. हाई पल्स बटन को दबाकर मोटर बेस के पछिले भाग पर स्थित पाँवर स्वचि को सक्रिय करके 3.4 स्टोर किए प्रोग्रामों तक पहुंचें। डिस्पले "बटन सेट हुआ" कहेगा।
2. गति बटन दबाएं ▲ या ▼ जब तक आप अपनी इच्छा वाली "रेसेपी" तक पहुंचें या आप तब तक रेसेपी नंबरों पर स्क्रोल करने के लिए बटनों को दबाएं।
3. चयनित रेसेपी को प्रोग्राम करने के लिए प्री-सेट बटन दबाएं।

**उदाहरण के लिए: यद्दी आप रेसेपी #17 को बटन 1 से प्रोग्राम करना चाहें:**

1. चरण 1 में वर्णित के रूप में संग्रहीत प्रोग्राम्स तक पहुंचने के बाद, डिस्पले वॉडि "बटन सेटअप" दिखाएगा।
2. गति बटन दबाएं ▲ तब तक दबाएं जब तक कि स्क्रीन "रेसेपी 17" नहीं दिखाती।
3. रेसेपी 17 को लागू करने के लिए 1 बटन दबाएं।
4. या तो अन्य पांच बटनों की प्रोग्रामिंग जारी रखें या बाहर निकलने और ब्लेडिंग जारी रखने के लिए हाई पल्स बटन दबाएं।

बटन सेटअप  
रेसेपी 1

बटन सेटअप  
रेसेपी 17

बटन सेटअप  
रेसेपी 17----->1

तैयार

## कसी कस्टम चपि से अपनी मशीन को प्रोग्राम करना

1. मशीन चालू करें।
2. कंटेनर निकालें और मशीन को पीछे की ओर घुमाएं ताकि आप प्रोग्रामिंग कटि देख सकें।
3. मशीन के पछिले भाग को अपने सामने करके, मशीन के दाईं ओर स्थिति पोर्ट में कस्टम प्रोग्राम चपि (जहां लिखा है, "यह पक्ष्य मशीन के सामने की ओर है" बाईं ओर) को ऑन/ऑफ स्वचालित के सामने डालें। चपि को तब तक धकेलें जब तक यह पोर्ट में नहीं चली जाती। बसिप्ले वडि "नया मॉड्यूल" दिखाएगी।
4. 10 सेकंड के अंदर, छह प्री-सेट बटन फरि से प्रोग्राम कपि जाएंगे और बसिप्ले वडि पहले "सेव कपिया गया" फरि "रडी" दिखाएगी।
5. प्रोग्रामिंग चपि निकालें, इसे मूल पैकेज में लौटाएं और एक सुरक्षित, आसानी से पहुंच योग्य स्थान पर स्टोर करें।
6. बसिप्ले वडि में छह में से कोई एक प्री-सेट बटन को सामने लाने के लिए उसे दबाएं, जो एक प्रोग्राम/इरकि का नाम है।

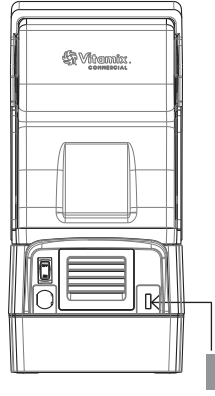

कस्टम प्रोग्राम चपि

## मूल फैक्टरी सेटिंग्स के लिए प्री-सेट बटनों को रीसेट करना

1. बटन 2 को दबाकर मोटर बेस के पछिले भाग पर स्थिति पॉवर स्वचालित को सुरक्षित करके स्वामी के कंट्रोल तक पहुंचें।
2. एक बार युनिट चालू होने के बाद, बसिप्ले पर स्क्रीन के तीन चक्र चलेगें, फरि मोटर स्थिति स्क्रीन पर रूकेगी। मेनु सेटिंग्स से स्करोल करने के लिए 12 सेकंड के अंदर बटन 2 को फरि से दबाएं।
3. बटन 2 का उपयोग करते हुए स्करोल करें। स्क्रीन "वर्तमान प्रोग्राम ओवरराइट करने के लिए 1" दिखाएगी। मूल फैक्टरी सेटिंग्स को रीसेट करने के लिए बटन 1 को दबाएं।

## महत्वपूर्ण नोट्स!

प्रोग्रामिंग चपि:यदि उपरोक्त प्रोग्रामिंग कदम उठाए गए हैं और कस्टम प्रोग्रामिंग पहले ब्लेडिंग चक्र के साथ दिखाई नहीं देती है, तो चपि को 180° (साइड-टु-साइड) डगिरी में घुमाएं और फरि से पर्याप्त करें।

## रेसेपी वकिल्प रेसेपी नंबर (#) और पेय प्रकार के आधार पर व्यवस्थित करें:

#	पेय प्रकार	वविरण	रन समय
1	सामान्य उद्वेग/सुडु	18 सेकंड के लिए 60% तक जाती है	:18
2	डबल सुडु	6 सेकंड के लिए MED (45%) पर रहती है फरि 8 सेकंड के लिए उडी गर्ता पर और फरि 4 सेकंड के लिए हर्ड (85%) पर जाती है	:18
3	जमी हुई कॉफी और जूस	4 सेकंड के लिए LOW (25%) पर रहती है फरि 14 सेकंड के लिए MED (60%) पर जाती है	:18
4	आइस स्ट्रीम इरिक्स	5 सेकंड के लिए MED (55%) पर रहती है फरि 7 सेकंड के लिए LOW (25%) पर और फरि 16 सेकंड के लिए (12%) पर जाती है	:28
5	आइस स्ट्रीम इरिक्स ब्लेड करने के लिए डबल और हर्ड	10 सेकंड के लिए MED (51%) पर रहती है फरि 10 सेकंड के लिए HIGH (85%) पर जाती है	:20
6	कूब करने के लिए थिकि हर्ड	7 सेकंड के लिए LOW (15%) पर रहती है फरि थिर-थिर 21 सेकंड के लिए HIGH (82%) पर जाती है	:28
7	मीडियम सुडु	थिर-थिर HIGH (100%) पर जाती है	:20
8	कूब करने के लिए हर्ड सुडु	थिर-थिर HIGH (100%) पर जाती है	:25
9	थिकि सुडु	15 सेकंड के लिए MED (50%) पर रहती है फरि 20 सेकंड के लिए HIGH (100%) पर जाती है	:35

#	पेय प्रकार	वविरण	रन समय
10	मिक्स, हर्ड, जूस	LOW (10%) पर रहती है	:04
11	हेवी सुडु	MED-HIGH (75%) पर रहती है गत निथेले तेजी होती है फरि HIGH (100%) तक जाती है	:40
12	कूब करने के लिए हर्ड सुडु	25 सेकंड के लिए LOW (7%) पर रहती है तेजी से HIGH (100%) पर जाती है फरि गर्ता घटकर LOW (7%) तक आती है और फरि कास तेजी से HIGH (100%) तक जाती है	:40
13	रेड्यूर आइस कॉफी	तेजी से HIGH (100%) पर जाती है	:09
14	डबल आइस कॉफी	तेजी से HIGH (100%) पर जाती है	:13
15	थिकि सुडु	गर्ता MED (55%) पर जाती है फरि थिर-थिर घटकर LOW (7%) पर आती है फरि तेजी से बढ़कर HIGH (100%) पर जाती है	:30
16	मल्टीपल कॉफी	गर्ता घटकर LOW (25%) पर आती है, थिर-थिर बढ़कर MED (50%) पर जाती है, फरि बढ़कर HIGH (100%) जाती है	:25
17	मल्टीपल कॉफी 2	गर्ता घटकर LOW (25%) पर आती है, थिर-थिर बढ़कर MED (50%) पर जाती है, फरि बढ़कर HIGH (100%) तक जाती है	:30
18	सर्वाल कॉफी	गर्ता थिर-थिर MED-HIGH (75%) पर जाती है	:14
19	1-2 इरकि कॉकटेल	गर्ता HIGH (90%) पर जाती है	:13
20	3-4 इरकि कॉकटेल	गर्ता MED (45%) पर जाती है, फरि HIGH (100%) पर जाती है	:25
21	कफि कप	गर्ता MED (55%) से शुरू होती है, फरि घटकर LOW (7%) पर आती है, फरि बढ़कर HIGH (100%) पर जाती है	:30
22	बार शेक	थिर-थिर HIGH (100%) पर जाती है	:25
23	बार वरिथ	गर्ता MED (58%) पर जाती है, फरि घटकर LOW (22%) पर आती है, फरि थिर से बढ़कर HIGH (100%) पर जाती है	:35
24	उपयोगिता ब्लेड	गर्ता MED (40%) पर जाती है, फरि थिर-थिर से बढ़कर MED-HIGH (75%) पर जाती है	:25
25	1 शेक	गर्ता MED (50%) पर जाती है, घटकर LOW (25%) पर आती है, फरि थिर से घटकर LOW (15%) पर जाती है	:20
26	2 शेक	गर्ता MED (50%) पर जाती है, घटकर LOW (25%) पर आती है, फरि थिर से घटकर LOW (17%) पर जाती है	:30
27	3 शेक	गर्ता HIGH (100%) पर जाती है, घटकर LOW (25%) पर आती है, फरि घटकर LOW (15%) पर जाती है	:20
28	आइस स्ट्रीम इरिक्स	गर्ता MED-LOW (35%) पर जाती है, फरि MED-HIGH (75%) पर जाती है	:15
29	सर्वाल शेक	गर्ता MED (58%) पर जाती है, फरि घटकर LOW (25%) पर जाती है	:10
30	ब्लेड करने के लिए हर्ड शेक	गर्ता MED-HIGH (80%) पर जाती है, फरि घटकर MED (51%) पर आती है, फरि थिर से बढ़कर HIGH (100%) पर जाती है	:25
31	सामान्य प्रोग्राम 1	गर्ता HIGH (100%) पर जाती है	:25
32	सामान्य प्रोग्राम 2	थिर से HIGH (100%) पर जाती है	:45
33	सामान्य प्रोग्राम 3	तेजी से गर्ता MED (40%) पर जाती है, फरि घटकर LOW (15%) पर आती है, फरि बढ़कर HIGH (90%) पर जाती है	:24
34	सामान्य प्रोग्राम 4	गर्ता तेजी से MED (45%) पर जाती है, फरि थिर-थिर से बढ़कर MED-HIGH (75%) पर जाती है	:35

## कवर डोर

1. कवर को खोलने के लिए हैंडल का उठाएं। डोर के कनिारों को गोल कब्जों के ऊपर धीरे-धीरे फैलाते हुए निकाल लें।
2. कवर डोर वापस लगाने के लिए, डोर के कनिारों को धीरे-धीरे फैलाएं और डोर कब्जों के कटाउट्स को गोल कब्जों पर लगा दें।

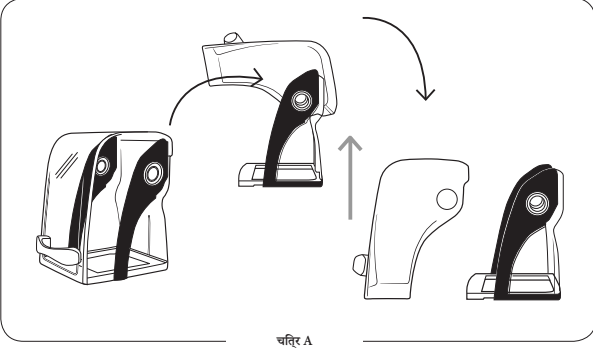

चित्र A

## महत्वपूर्ण नोट्स!

### कंटेनर:

- The Quiet One® मशीन को Vitamix® 48 औंस / 1.4 ली Advance® कंटेनर (3 साइड वाले कंटेनर) के साथ उपयोग करने के लिए अनुकूलित किया गया है। 64 औंस / 2.0 ली के मानक कंटेनर The Quiet One® पर उपयोग किए गए कॉम्पैक्ट कवर में फिट नहीं बैठेंगे। अधिक जानकारी के लिए Vitamix ग्राहक सेवा केंद्र को 800-886-5235 पर कॉल करें या अपने वितरक से संपर्क करें।
- अमरीका और कनाडा के बाहर, आपकी मशीन कभी भिन्न कंटेनर कॉन्फ़िगरेशन के साथ आ सकती है।

नहीं किया जा सके (चित्र D देखें)।

6. अलग होने के बाद, कवर को ब्लेडर के बेस से दूर ऊपर उठाएं (चित्र D देखें)।

नोट: ट्विस्ट लॉक कॉम्पैक्ट कवर हटे हुए मोटर बेस का उदाहरण देखने के लिए चित्र E देखें।



चित्र C



चित्र D



चित्र E

## ट्विस्ट लॉक कॉम्पैक्ट कवर को हटाना

नोट: ट्विस्ट लॉक कवर को इस तरह डिजाइन किया गया है कि उसे औजारों का उपयोग किए बिना हटाया या अलग किया जा सके। कवर को औजारों या अन्य चीजों के साथ घुमाने के लिए दबाव न डालें। कवर को क्षतिग्रस्त होने से बचाने के लिए, कवर फ्रेम पर दबाव डालें, सर्जि प्लास्टिक मैटैरियल पर नहीं। कवर को निकालने के लिए, उसे मोटर प्लेट पर मौजूद लॉकिंग टैब्स से अलग करने के लिए दोनो बट्टियों पर दबाव डाला जाएगा।

ट्विस्ट लॉक साउंड एन्क्लोजर को हटाने के लिए:

1. कॉम्पैक्ट कवर डोर को अनपेक्षित रूप से बंद होने से रोकने के लिए अलग करें। कवर को खोलने के लिए हैंडल को उठाएं। डोर के कनिारों को गोल कब्जों के ऊपर धीरे-धीरे फैलाएं और निकाल दें।
2. सेन्टरिंग पैनल का सामना उठाएं और मोटर बेस से खींचते हुए अलग करें। हटाने के लिए इसे इराइव सॉकेट के ऊपर से ऊपर उठाएं। (चित्र A देखें)।
3. कवर के नचिले फ्रेम को दो हाथों से पकड़े जैसा दिखाया गया है (चित्र B देखें)।
4. फ्रेम कवर के पीछे दबाव डालने के लिए समान दबाव के साथ और एक घुमाव में, अपने बाएं हाथ की तर्जनी का इस्तेमाल करें और साथ ही कवर को खोलने और घड़ी की सुई की उल्टी दिशा में केंद्र से दूर करते हुए घुमाने के लिए अपने दाएं हाथ के अंगूठे से दबाव डालें (चित्र C देखें)।
5. आवश्यक होने पर, इन दो बट्टियों पर दबाव डालना जारी रखें, जब तक कवर खुल नहीं जाता है और उसे मोटर बेस से अलग



चित्र A



चित्र B

## ट्विस्ट लॉक कॉम्पैक्ट कवर स्थापना

1. ट्विस्ट लॉक कॉम्पैक्ट कवर को ब्लेडर बेस के शीर्ष पर रखें। मोटर एडाप्टर प्लेट पर चार लॉकिंग टैब्स को कॉम्पैक्ट कवर की ओपनिंग के साथ संरेखित करें। (चित्र A देखें)।
2. मोटर बेस पर लगे कॉम्पैक्ट कवर को सही स्थान पर लॉक करने के लिए घड़ी की दिशा में ट्विस्ट करें। (चित्र B देखें)।
3. सेन्टरिंग पैड की रेल गाइडों को कॉम्पैक्ट कवर और मोटर बेस पर मोटर एडाप्टर के बीच के स्लॉट के साथ संरेखित करें (चित्र C देखें)।



चित्र A



चित्र B



4. मोटर बेस पर सेन्टरिंग पैड को उपयुक्त संरेखण में रखें।  
(चित्र D देखें)।

**नोट:** ट्विस्टि लॉक कॉम्पैक्ट कवर को सही जगह पर रखने के लिए, उपयोग के दौरान सेन्टरिंग पैड को मोटर बेस पर उपयोग किया जाना चाहिए। सेन्टरिंग पैड के बनिा मशीन का उपयोग ना करें।

5. सेन्टरिंग पैड को मोटर बेस में लगाने के लिए मोटर बेस के पीछे से सामने की ओर काम करते हुए, इस पर यह सुनिश्चित करते हुए दबाव डालें कि सेन्टरिंग पैड पूरी तरह से ड्राइव सॉकेट के नीचे बैठ जाए। (चित्र E देखें)।

6. कवर डोर वापस लगाने के लिए, डोर के कनिारों को धीरे-धीरे फैलाएं और डोर कब्जों के कटआउट्स को गोल कब्जों पर लगा दें। (चित्र F और G को देखें)।



चित्र C



चित्र D



चित्र E



चित्र F



चित्र G

## ट्विस्टि लॉक कॉम्पैक्ट कवर FAQ

**प्र:** मेरे ब्लेंडर का साउंड कवर अलग प्रकार का है। क्या मैं नया ट्विस्टि लॉक कवर उपयोग कर सकता हूँ?

**उ:** यदि आपके ब्लेंडर में लॉकिंग टैब मोटर एडाप्टर डिजाइन हो तो आप **ट्विस्टि लॉक कवर उपयोग कर सकते हैं**।

**प्र:** मेरे पास ट्विस्टि लॉक कवर वाला नया ब्लेंडर है, क्या मैं पुराने मैग्नेटिक स्टाइल के कवर को इस मशीन पर उपयोग कर सकता हूँ?

**उ:** नहीं, पुराने ब्लेंडर बेस में मैग्नेट है जो कवर को नीचे पकड़े रहते हैं, नए ट्विस्टि लॉक मोटर बेस में मैग्नेट नहीं होते हैं।

**प्र:** मेरे नए ट्विस्टि लॉक ब्लेंडर में अलगाव गास्केट नहीं है, क्या मुझे इसकी जरूरत होगी?

**उ:** नहीं, नए ट्विस्टि लॉक कवर के साथ अलगाव गास्केट की जरूरत नहीं होती है।

**प्र:** मेरे पास अलगाव गास्केट और मैग्नेटिक स्टाइल कवर, ट्विस्टि लॉक मोटर एडाप्टर प्लेट वाला ब्लेंडर है, क्या मैं नए ट्विस्टि लॉक डिजाइन को अपना सकता हूँ?

**उ:** हाँ, आप इस डिजाइन पर किसी भी प्रकार का कवर उपयोग कर सकते हैं।

**प्र:** मेरे पास मैग्नेटिक साउंड कवर वाले कई यूनिट्स हैं। मैंने एक नया ब्लेंडर खरीदा है और इसमें ट्विस्टि लॉक कवर है। मैं अपने सभी ब्लेंडरों को ट्विस्टि लॉक डिजाइन पर ले जाना चाहता हूँ।

**उ:** आपके पुराने मोटर बेस को ट्विस्टि लॉक डिजाइन में बदलने के लिए Vitamix इस समय किसी अपग्रेड पैकेज की पेशकश नहीं कर रही है।

**प्र:** मेरे ब्लेंडर की मरम्मत की गयी थी जब ये वापस आया तो इसमें एक ट्विस्टि लॉक मोटर प्लेट लगी थी। क्या मैं अभी भी अपना मैग्नेटिक कवर और अलगाव गास्केट उपयोग कर सकता हूँ?

**उ:** हाँ आप अभी भी अपना चुंबकीय स्टाइल वाला कवर उपयोग कर सकते हैं, या आप नए ट्विस्टि लॉक साउंड कवर पर अपग्रेड कर सकते हैं और अलगाव गास्केट को नकिल सकते हैं।

## दो-हस्सि वाला ढक्कन (चित्र A)

48 औंस / 1,4 ली Advance® कंटेनर

यह दो-हस्सि वाला ढक्कन साफ करना और लगाना, हटाना व सील करना आसान है।

- पूरी तरह से लैच किया हुआ ढक्कन हटाने के लिए दो टैब्स उठाएं और ऊपर की ओर खींच कर बाहर करें।
- लगाने व हटाने के लिए सेटर ढक्कन प्लग को घुमाएं।
- ढक्कन प्लग को सुरक्षित करने के लिए, इसे घुमाएं जिससे का एक टैब रबर ढक्कन के शीर्ष पर नॉचिस के बीच में लॉक हो जाए।

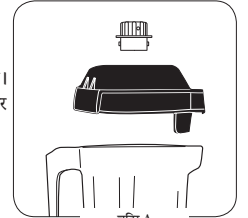

चित्र A

## एक-पीस वाला ढक्कन (Figure B)

48 औंस / 1,4 ली Advance® कंटेनर

यह एक-पीस वाला ढक्कन साफ करना और लगाना, हटाना व सील करना आसान है।

- इस ढक्कन के लिए कोई ढक्कन प्लग नहीं है।
- सामग्री को शीर्ष के पोर्ट से डाला जा सकता है।

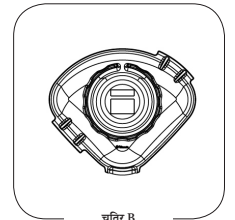

चित्र B

## ब्लेड असेंबली

**ब्लेड एजिटटर असेंबली:** ब्लेड असेंबली में अधिकतम स्थायित्व के लिए संलग्न डबल सील स्टील बॉल बेयरिंग वाली एक परशिद्ध-कटोर स्टेनलेस स्टील ब्लेड शामिल है। ऊपर-नीचे वाली ब्लेड असेंबली वस्तुतः कंटेनर में भोजन और बर्फ के अणुओं को तोड़ती है, जिससे हर बैच को अधिक प्रभावी ढंग से समरूप बनाने में मदद मिलती है। सामान्य सफाई के लिए ब्लेड को हटाने की आवश्यकता नहीं है।

**ड्राइव स्पलाइन:** ब्लेड को घुमाने के लिए मोटर बेस पर ड्राइव सॉकेट में डालें **नोट:** ड्राइव सॉकेट घुमाने के दौरान अपने कंटेनर को हटाने और बदलने से ड्राइव स्पलाइन "दाँव" को उखड़ जाएगा। (यह हस्सि नकिलने योग्य नहीं है।)

**रटिनर नट:** कसा होना चाहिए।

## महत्वपूर्ण नोट्स!

**सफाई उत्पाद:** सफाई करते समय धरुण वाले सफाई एजेंटों या सख्द क्लीच का उपयोग ना करे। नमिलखित सफाई उत्पादों मेसे कसिी का उपयोग ना करे। स्वचालित डशिवांशगि डटिरेजेट, ओवन क्लीनर, स्टील कूल या दूसरे धरुण पैड।

**कवर:** कवर डोर, हैल या बैक कवर को डशिवांशर मेसाफ ना करे। सलाह दी जाती है का सफाई के दौरान हैल को नकालना जाए। लेकिन, यद आप कवर से हैल को अलग करते हैतो सुनिश्चित करे का इसे कवर के साथ फिर से लगाते समय अतिरिक्त टाइट ना करे। ऐसा करने से कसती होगी।

**कंटेनर:** मशिणो, तरलो या आह्वर उत्पादो को कंटेनर मे सुखने ना दे। उपयोग के बाद इसे धो दे। सुखे उत्पाद ब्लेड के आसपास एक्त्र होकर, फिर से शुरू करते समय बधिरगि सील को कमजोर/फाड़ सकते है। कंटेनर को फ्रीजर मे रखे। बेहद कम तापमान के साथ गर्म पदार्थ और/या ब्लेड का तत्काल तेज़ एक्शन, कंटेनर को चटिका सकता है। माइक्रोवेव और स्वचालित डशिवांश ना करने की सलाह दी जाती है।

**ब्लेड असेबली:** ब्लेड एजीटेटर असेबली को पानी मे देर तक डुबा कर ना रखे।

\*कंट्रोल या कसिी इलेक्ट्रिकल हसिसे के आसपास सफाई करते समय ब्लेडर का फूग नकालना और व कपड़े या स्पंज से अतिरिक्त पानी को सुखाना सुनिश्चित करे।

\*\* अनुसंसति सैनेटाइजिंग घोल: 1.5 चम्मच / 7.4 मली घरेलू या संस्थानक क्लीच 2 क्वार्ट / 1.9 ली पानी मे।

**मोटर बेस/कंट्रोल पैनल:** पावर के तार के प्लग को नकाल दे और हलके गर्म पानी से घोल\* और बनिा दानेदार डटिरेजेट या धरुण रहति लतर सुखे क्लीनर से भीगे नरुम सूती कपड़े से हलके हाथो से बाहरी सतह को साफ करे। कंट्रोल पैनल पर डसिप्ले वडिी को खरोचने या राइने से बचे। **मोटर के बेस को पानी या दूसरे तरल मे कतई नाम डुबाएं।** मुलायम सूती कपड़े से सुखाएं।

**ढक्कन:** गर्म, साबुन के पानी मे धोएं। बहुते पानी मे साफ करके सुखाएं।

**कवर डोर:** कवर को नकाल कर बहुते पानी के नीचे रख कर मुलायम कपड़े से साफ कथिा जा सकता है। इसे पोछ कर, सुखा कर बेस पर वापस रखे।

**कंटेनर सेन्टरगि पैड:** सेन्टरगि पैड को हटाएं। इस पैड को साबुन के गर्म पानी मे धोएं। बहुते पानी के नीचे धोकर सुखाएं। उपयोग से पहले फिर से असेबल करे। साउंड इन्कलोज़र को बदले। सेन्टरगि पैड को मोटर बेस पर सपाट होना चाहए।

**कंटेनर:** इस एडवांस\* कंटेनर को रसायनो का प्रतारिधी बनाया गया है। लेकिन इस कंटेनर के अधिकतम जीवन के लिए, इसे हाथ से धोए जाने की सलाह दी जाती है।

**साफ करने के लिए:** कंटेनर के सभी हसिसे को गर्म साबुन के पानी धोएं। इसके पानी नकाल कर सुखाएं। ब्लेड असेबली को पानी मे देर तक ना छोड़े।\*\*

**सैनेटाइज़ करने के लिए:** सभी ठोस अवशेषों को हटाने के बाद, कंटेनर को ¼ सैनेटाइज़िंग तरल मक्सिसे भर दें।\*\*\* कंटेनर को मोटर बेस पर वापस लगाएं और दो-हसिसे वाले ढक्कन को मजबूती से लगाएं। अब मशीन को 30 सेकंड तक हाई-स्पीड पर चलाएं। मशीन को ऑफ करे और मशिण को कंटेनर में 1 ½ मिनटों के लिए छोड़ दें। अब इसे बाहर नकालें। कंटेनर को वापस मोटर बेस पर लगाएं और मशीन को 5 सेकंड के लिए खाली चलाएं। सैनेटाइज़ करने के पास, इसे पोछें नहीं। कंटेनर को हवा में सुखने दें।

समस्या:	संभावित कार्रवाई:
<ul style="list-style-type: none"> <li>ब्लेडर कटेनर के ब्लेड क्षेत्र से तेज शोर</li> <li>कटेनर ब्लेड का ना घूमना</li> <li>कंपन का बढ़ना</li> <li>कटेनर के नचिले भाग से रसाव होना</li> </ul>	<p><b>संभावित कार्रवाई:</b></p> <ol style="list-style-type: none"> <li>टूटा या घिसा हुआ ड्राइव साँकेट। बदले (आइटम #891)। नरिदेश, पुरजे के साथ शामिल है।</li> <li>दीले, क्षतगिरस्त या कटे हुए ब्लेड के लिए असेबली की जांच करें और उनको बदले।</li> <li>टाइट रटिनर नट को रटिनर नट पाने से घड़ी की दशा में तब तक घुमाएं जब तक यह कस न जाए।</li> </ol>
<ul style="list-style-type: none"> <li>ब्लेडर मोटर से जोर से पीसने का शोर</li> </ul>	<p>क्षतगिरस्त मोटर बीयरिंग, आपकी मशीन की मरम्मत करने की आवश्यकता हो सकती है।</p>
<ul style="list-style-type: none"> <li>मशीन नहीं चलेगी</li> <li>डस्प्ले वडि "तैयार" नहीं कह रही है</li> </ul>	<ol style="list-style-type: none"> <li>दोबारा जांच करें ताकि यह पक्का हो सके कि पॉवर कॉर्ड बजिली के बोरड में ठीक ढंग से लगी है।</li> <li>यह सुनिश्चित करने के लिए जांचें कि ऑन/ऑफ पॉवर स्विच चालू स्थिति में है।</li> <li>मशीन को फरि से बूट करने के लिए ऑन/ऑफ पॉवर स्विच को बंद करें, फरि चालू करें।</li> </ol>
<ul style="list-style-type: none"> <li>डस्प्ले वडि कह रही है "शट डाउन मैनुअल देखें"</li> </ul>	<p>मशीन को एक घंटे के लिए ठंडा होने दें, फरि दुबारा चालू करें।</p>
<ul style="list-style-type: none"> <li>डस्प्ले वडि "मोटर लॉक है, प्रोग्राम रद्द हुआ" बताती है</li> </ul>	<p>मशीन को एक घंटे के लिए ठंडा होने दें, फरि दुबारा चालू करें।</p>
<ul style="list-style-type: none"> <li>मशीन असामान्य ढंग से चल रही है</li> <li>कोई बटन दबाने पर "कोई प्रोग्राम नहीं" प्रदर्शित होता है</li> <li>बटन दबाया पर गलत प्रोग्राम शुरू हुआ</li> <li>मशीन अपने आप शुरू होती है</li> <li>एक वशिष्ट प्रोग्राम बटन दोषपूर्ण है</li> <li>पहली बार कोशिश करने पर मशीन काम नहीं करती है</li> <li>मशीन काम करती है, लेकिन कोई जानकारी स्क्रीन पर प्रदर्शित नहीं होती है</li> <li>प्रोग्राम बटन ब्लेडर को एक समान गति पर चलाता है</li> </ul>	<ol style="list-style-type: none"> <li>मशीन बंद करें और प्रोग्रामिंग रीसेट करने के लिए फरि से चालू करें।</li> <li>मशीन को एक बजिली के बोरड में लगाकर देखें।</li> </ol>
<ul style="list-style-type: none"> <li>डस्प्ले वडि "खराब डेटा" बताती है</li> </ul>	<p>Vitamix तकनीकी सहायता को कॉल करें।</p>
<ul style="list-style-type: none"> <li>मशीन इसके ब्लेनड साइकिल के बीच में रूक जाती है और रीसेट होती है; डस्प्ले वडि "VITAMIX सामान्य प्रोग्राम" और फरि "तैयार" पढ़ती है</li> </ul>	<ol style="list-style-type: none"> <li>मशीन के प्लग को इसके लिए बनाए गए समर्पित बजिली के बोरड में लगाएं।</li> </ol>

